



NADA ES LO QUE PARECE

Artículos 2013

Morféo de Gea

<https://detrasdeloaparente.com/>

INDICE 2013

| | |
|--------------------------------|-----|
| 1. EL ENTRENAMIENTO | 5 |
| 2. LA RAIZ DE LA INFLEXIÓN | 8 |
| 3. SELECCIONES | 11 |
| 4. LOS BIOCAPACITORES | 13 |
| 5. EXO Y ENDO ENERGÍAS | 17 |
| 6. DE VAMPIROS Y LICÁNTROPOS | 21 |
| 7. EL SUSTRATO “e” | 25 |
| 8. EL MUNDO REAL | 30 |
| 9. MARÍA AGENTE DE LAS SOMBRAS | 33 |
| 10. SELECCIONES | 40 |
| 11. CORRIGIENDO CONCEPTOS V | 43 |
| 12. EFEMÉRIDES | 46 |
| 13. LA OSCURIDAD | 49 |
| 14. LO INCOMPRENSIBLE | 52 |
| 15. EN MEMORIA | 57 |
| 16. FIJANDO POSTURAS | 58 |
| 17. SE DICE DE MI | 62 |
| 18. OCTAVAS CORTAS | 65 |
| 19. OCTAVAS PROYECTIVAS | 69 |
| 20. TODOS SOMOS JUDIOS | 73 |
| 21. NADA ES LO QUE PARECE | 77 |
| 22. EL AMESTERDAMO | 81 |
| 23. DE PRIMERA MANO | 88 |
| 24. EL PROPÓSITO | 96 |
| 25. TMV | 99 |
| 26. SELECCIONES | 106 |
| 27. JERARQUÍAS Y CONSCIENCIA | 112 |
| 28. UNA VUELTA DE TUERCA | 117 |
| 29. DE CHRISTOS Y LUX-FEROS | 121 |

| | |
|--------------------------------|-----|
| 30. SUJETO Y OBJETO | 125 |
| 31. CONSTRUYENDO ESPÍRITUS | 128 |
| 32. CERRANDO EL TEMA | 131 |
| 33. SELECCIONES | 134 |
| 34. COMPARTIENDO INFORMACIÓN | 135 |
| 35. HOMENAJE A MI PADRE | 138 |
| 36. UN NUEVO DIA | 139 |
| 37. LA SOCIEDAD SECRETA "CT" | 142 |
| 38. ENTREVISTA A UN ILLUMINATI | 148 |
| 39. EL TOPO | 153 |
| 40. PREGUNTAS Y RESPUESTAS | 157 |
| 41. 61 RESPUESTAS | 159 |
| 42. EL DRAGÓN | 187 |
| 43. LA OTRA HISTORIA | 190 |
| 44. EL MANU ORIGINAL | 192 |
| 45. CONCLUSIONES LACERTA | 195 |
| 46. AVISO | 198 |
| 47. EL BORDE | 199 |
| 48. AL DENTE | 204 |
| 49. MI APOYO | 206 |
| 50. LA DISONANCIA | 207 |
| 51. LA OTRA HISTORIA II | 210 |
| 52. DENTRO DE MATRIX | 212 |
| 53. REVELACIONES | 214 |
| 54. SELECCIONES | 217 |
| 55. OCTAVAS DESDOBLADAS | 220 |
| 56. LA TRIALIDAD | 224 |
| 57. OCTAVAS DOBLES O GEMELAS | 228 |
| 58. LA AGENDA | 230 |
| 59. EL GUERRERO PACÍFICO | 234 |
| 60. EL HUMOR Y LOS EGOS | 237 |

| | |
|---|-----|
| 61. MUNDOS SUPERIORES _____ | 239 |
| 62. CALZÓN QUITADO _____ | 242 |
| 63. PUNTO DE PARTIDA _____ | 246 |
| 64. SELECCIONES _____ | 250 |
| 65. CONSCIENCIA COLECTIVA _____ | 253 |
| 66. ÚLTIMOS INFORMES _____ | 257 |
| 67. LA CÁBALA, HIPERBÓREA Y EL DRAGÓN _____ | 259 |
| 68. ÚLTIMOS INFORMES _____ | 262 |
| 69. LAS CABEZAS DE HIDRA _____ | 264 |
| 70. ENTRENANDO AL VIRYA _____ | 268 |
| 71. AUTOPSIA DE UN OSCURO _____ | 273 |
| 72. ÚLTIMOS INFORMES _____ | 277 |
| 73. SELECCIONES _____ | 279 |
| 74. INFORME PARA CIEGOS _____ | 289 |
| 75. LA OTRA HISTORIA _____ | 292 |
| 76. LA MISIÓN _____ | 294 |
| 77. ÚLTIMOS INFORMES _____ | 297 |
| 78. JFK _____ | 299 |
| 79. ANARQUÍA _____ | 302 |
| 80. ACLARACIONES _____ | 306 |
| 81. INFORMACIÓN CONSCIENTE _____ | 310 |
| 82. ADN _____ | 313 |
| 83. EL LÍMITE _____ | 317 |
| 84. ÚLTIMOS INFORMES _____ | 320 |
| 85. AÑO UNO _____ | 322 |
| 86. LOS AGENTES DE LA RED _____ | 324 |
| 87. FELICIDADES _____ | 327 |
| 88. LOS SIETE HOMBRES _____ | 329 |

1. EL ENTRENAMIENTO

1 de enero de 2013, 3:00



Durante todo este tiempo hemos recorrido las cinco etapas o grados de la iniciación representados en este caso por las runas Mannaz, Dagaz, Perth, Teiwas y Sowilo. Recorriendo cinco octavas completas y consecutivas. Los que han llegado enteros hasta este punto, lograron vencer las tormentas internas provocadas por la lucha del ego con el Ser, y pudieron salir airosos del encuentro. He intentado guiar su nave entre aguas turbulentas, arengando a los navegantes entre los motines de sus yoes, pero también he sido el encargado de provocar las tormentas que los golpearon, actuando como Poseidón embravecido, intentando hundir sus barcos de mil formas diferentes para que desistieran en el intento, y tamizar los espíritus nobles y puros dentro del crisol de su Ser. Por esa razón, felicito a los que lograron sostener el timón y seguir adelante. Hoy comienza junto con el nuevo sol del primer día del año Geaniano 1, de la era de Sowilo, de la reluciente clave de Sol, la etapa del entrenamiento del Virya, donde dejamos de lado todas las luces y sombras, luchas, choques, arengas, indecisiones, antagonismos, tormentas, dudas, llamadas, retos, regaños, etc, necesarios y pertinentes a la iniciación, y nos centramos en el entrenamiento del maestro para ser y actuar como un Humano y Virya entre miles de Humanos que despiertan y despertarán poco a poco de su letargo.

Primeramente quisiera aclarar que este entrenamiento como cualquier otro, se basa en la persistencia y se caracteriza por comprender, estudiar y practicar las lecciones transmitidas, así que dependerá como siempre exclusivamente de ustedes el comprometerse directamente con estas, y llevarlas a cabo en la práctica, para que el entrenamiento sea realmente efectivo. El primer paso dentro de este “templo de Viryas”, es hacerse cargo de sus propios y particulares pensamientos, palabras y actos ante ustedes y los demás, dejando el escudo de la cobardía de lado. Nada se logra sin perseverancia y sacrificio, y

esta dupla inseparable se encuentra forjada por la espada de la acción. Así que es hora de accionar y hacerse cargo de las consecuencias sin culpas ni miedos. Comenzaremos viendo a fondo el manejo de las energías, y para ello es necesario primeramente activar y entrenar los dos sentidos nuevos que ya están en funcionamiento en muchos de ustedes. Estos dos sentidos abarcan un conjunto de capacidades que ahora la ciencia cataloga como paranormales o extrasensoriales por no comprenderlos y encontrarles una explicación verdadera, certera y coherente. Estos sentidos incluyen ciertas “capacidades” como la intuición, la percepción y la empatía entre muchas otras, distribuidas en dos centros extra físicos o 5D en un espacio matricial 6×6, que podríamos catalogar como los sentidos de proyección y de pertenencia porque uno es para fuera, universo externo, y el otro para dentro, universo interno, (universo externo-interno de la cinta de Moebius). Por ahora les daremos un nombre genérico para saber de qué estamos hablando, que será el de, Sentidos Multi-Empáticos o SME.

Estos nuevos SME por lo general trabajan juntos, procesando o interpretando uno lo que capta o percibe el otro. Una de las funciones del sentido de pertenencia, es el de captar señales físicas que antes pasaban desapercibidas, producidas por los centros superiores de control, de esta forma el centro intelectual, emocional y espiritual superior, pueden ahora manejar energías de forma consciente pues tienen un referente físico, en los SME que los respaldan psíquicamente. El lugar físico de estos sentidos extra físicos, valga la contradicción, es la glándula pineal. No me detendré por ahora en su estudio y funcionamiento, que desarrollaré posiblemente más adelante, quizás algún lector con conocimientos de medicina y biología pueda extenderse en el tema, pero sí resaltaré su relación con los mal llamados estados alterados de consciencia, pues es fundamental para comprender luego los SME, y que sepan que estos estados alterados no son otra cosa que el funcionamiento esporádico de estos dos sentidos. Así que no es de extrañar que de ahora en adelante tengan experiencias de todo tipo que antes estaban asociadas a lo paranormal y eran patrimonio exclusivo de una casta de supuestos elegidos.

Los SME trabajan también junto a los otros cinco sentidos, ampliando las sensaciones y estímulos recibidos. Por tal motivo comenzarán a sentir las energías algo completamente real y contundente. Donde antes sólo escuchaban y leían palabras, frases e intenciones, ahora sentirán energías. Donde antes veían actos, acciones y reacciones, ahora verán energías. Donde antes percibían emociones que muchas veces los dominaban, ahora percibirán energías que podrán manejar porque comprenderán su causa y razón. Todo es consciencia y energía, a tal punto que cada octava lleva su ritmo y velocidad regida por esa consciencia y energía. Hay octavas muy desarmónicas y rápidas y otras muy armónicas y lentas. Aunque una cosa no tiene que ver con la otra ni guarda relación alguna, por ley general, las octavas lentas son armónicas por naturaleza, como los ciclos cósmicos o los

ritmos planetarios. Por tal motivo las octavas rápidas merecen mayor atención que las lentas, pues son más proclives a desarmonías y desviaciones. Una octava lenta por lo general comienza y termina en ritmo, y una rápida comienza en ritmo y puede terminar antes o sin ritmo. Nuestras vidas están plagadas de octavas rápidas, así que es sumamente importante el manejo de las energías para mantener la armonía interna y externa. Una octava lenta o rápida puede estar compuesta a su vez por varias octavas lentas o rápidas pero más cortas en tiempo, no en espacio, ya que el espacio de una octava es inamovible y particular a la octava, y está regido por el ritmo de la misma.

Para finalizar daré como ejemplo del caso la última octava del blog, que comenzó con el artículo [la magia](#) del 29 de octubre del 2012, y terminó con el artículo [la fuente](#) del 12 de diciembre del 2012. En ellos encontrarán diez lecciones de magia en doce videos diferentes, donde lo importante era la energía que transmitían y no el video en sí. Una lección de magia por cada nota de la octava. (do-re-mi-fa-sol-la-si-do) y dos notas de la siguiente (re-mi) deteniéndose en el salto (mi/fa) para evitar la desarmonía del ritmo, por ser una octava rápida y desafortunadamente interrumpida por los acontecimientos relatados en [aviso público](#). Como la octava completa estaba compuesta, en este caso, por doce artículos, se necesitaban para mantener la armonía, también doce videos, incluyéndose entonces los dos que faltaban, dentro de la lección de magia nº10 del artículo [relax](#), con esta acción se dio fin a la octava corta de forma armónica y en correcto ritmo, evitando con esto, una disonancia perjudicial para el blog, ustedes y el propósito, que se hubiera producido indefectiblemente por los acontecimientos de la misma. Aclaro para evitar desentendidos y confusiones, que el video de la lección de [magia nº4](#) del artículo [muy complicado](#), siempre existió para el que supo ver las energías detrás de las palabras. Desde el principio, todo el blog estuvo regido por este manejo de energías, y nada, absolutamente nada, fue librado al azar. Cada palabra, frase, artículo, acción tomada, respuesta dada, ritmo y hora de publicación, cambio de plantilla, colores, distribución, imágenes, símbolos, cabeceras, páginas, etc, fue planeado de antemano con este sentido consciente de manejo de energías, con un propósito claro y definido, para llegar hasta aquí de la forma deseada y con la energía correcta y necesaria para seguir adelante.

Con este ejemplo de manejo de energías de forma consciente, terminamos por ahora, no sin antes enviarles, los mejores deseos de luz, amor y paz, para ustedes y los suyos en este nuevo año Geaniano que comenzó en el solsticio del 21 de diciembre del 2012, y que el 1 de enero se festeja oficialmente para el resto del mundo. Salud. Larga vida y prosperidad ahora y siempre, en esta nueva clave de Sol que hoy nos ilumina.

2. LA RAÍZ DE LA INFLEXIÓN

6 de enero de 2013, 15:12

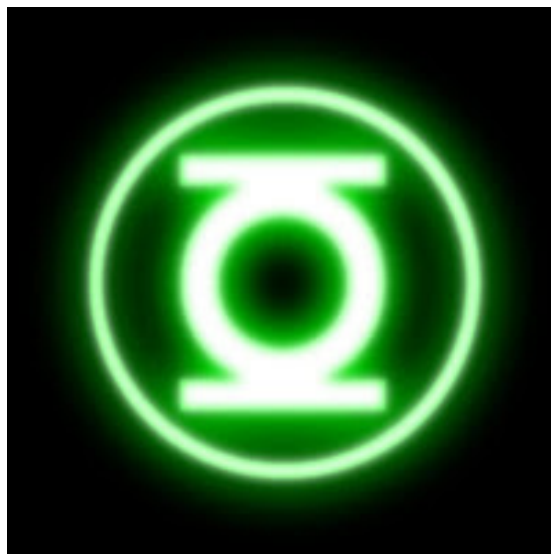

Matemáticamente la raíz de una ecuación es el punto donde el resultado es igual a cero [$f(x)=0$], o sea que en un gráfico de coordenadas (X,Y) la línea del gráfico toca el eje de las (X). Una inflexión es el punto donde la línea de un gráfico cambia de sentido. Hablar de la raíz de una inflexión no tiene ninguna lógica matemática, a no ser que el punto de inflexión se encuentre justo en la raíz de la ecuación, y en ese caso sería un máximo o un mínimo según el algoritmo sea, por ejemplo, positivo o negativo y disponga de una sola raíz. Por tal motivo al decir la raíz de la inflexión me estoy refiriendo también a su punto extremo en opuestos de la misma y no sólo a su valor nominal. Lógicamente si tomamos a la ecuación actual como una octava lenta, la raíz de la misma sería cero, cuando otra octava igual, pero de resonancia opuesta, anulara las notas por absorción de frecuencias. Por supuesto todo esto, figurativamente hablando.

El 21 de diciembre del 2012 se produjo un acontecimiento mundial del que muy pocos se percataron. El espacio se detuvo justo unos momentos antes de llegar a la raíz, produciendo un colapso del tiempo que llevó a la integración de realidades por "inercia temporal". De este proceso ajeno a la percepción normal de los cinco sentidos, quedó un escenario único con dos universos o realidades coexistiendo simultáneamente, que por falta de terminología llamaré el universo positivista (UP) y el universo negativista (UN). En medio una delgada línea de separación o punto de quietud, donde las energías de una y otra realidad son tremendamente poderosas, valga la contradicción, a tal punto que se difumina la consciencia produciendo una migración de yoes hacia uno u otro extremo. Las consecuencias de tal proceso es un estado que yo llamo de "incongruencia existencial", donde el ego se siente perdido y desprotegido y el Ser asoma su consciencia en forma de extraña serenidad pese

a las circunstancias antagónicas. Es un sentimiento como, “Estoy extrañamente tranquilo aunque tendría que estar desesperado, porque no pasó nada de lo que esperaba y creía”. Los que se encuentran ahora en el (UP) o el (UN) se sentirán maravillosamente bien, o extremadamente mal, pues las energías que los rigen son los del universo en cuestión, y los opuestos son reemplazados por los máximos y mínimos de la ecuación. Estarán entonces transitando la raíz de la inflexión hasta que el proceso termine.

Como en este nuevo universo que se está formando por alquimia de los UPN, lo importante por ahora son las energías que éste produce y genera en el proceso. La esfera de consciencia toma esas energías y las transforma en información consciente que alimenta a la fuente. Esta información consciente se manifiesta en esta realidad como fe, y aquí retomamos con el paquete de información del 4 de diciembre del 2011, [El algoritmo fe](#), donde describo a la fe verdadera como el proceso de “creer en el Ser como único intermediario con la fuente y el “Do”, como única forma de conexión real y valedera... el Ser en nuestro interior, representado en este caso por Cristo, cristal, cristalizar, unido (unido) con el Ser, es la única forma de comunicación con el “Do” a través de la fe (frecuencia energética) no perteneciente a esta realidad subjetiva.”, esta frecuencia energética fuera de esta realidad es la encargada como información consciente de volver a encaminar el algoritmo a su estado primogénito, abriendo un canal de comunicaciones con otras realidades o espacios dimensionales, donde otros Seres se manifiestan. La interrelación de planos dimensionales se lleva a cabo por el amor en forma de energía consciente que la fe genera, al concienciar la información, o sea, a través de una Amplitud Modulada de Onda de Resonancia, [el arma secreta](#) de las unidades de carbono, donde los planos dimensionales resuenan armónicamente gracias a la modulación de sus componentes energéticos. En la antigüedad, cuando el Lhumanu aún disponía del verdadero conocimiento, la relación que tenía entre estos planos, era mucho más fluida y estrecha, al punto que formaba parte de su propia realidad. La naturaleza era integrada entonces como seres conscientes a los procesos cotidianos de la vida. Un árbol era un Ser vivo consciente y no un simple vegetal inerte e inconsciente que produce un recurso natural renovable (hasta que se extinga). Hoy estamos recuperando poco a poco esa capacidad de interacción y cooperación entre Seres del mismo o distinto plano y especie, gracias a este proceso natural de integración de octavas lentas.

Esto nos lleva nuevamente a lo expuesto en [el secreto de las octavas III](#), y las triadas energéticas, tres fuerzas actuando sobre unas dodecavas, octavas de doce notas, en este caso la ecuación que contiene a la raíz de la inflexión, que está formada por la interrelación del UPN. Seis notas del universo positivista y seis notas del negativista, quedando doce notas en el punto de quietud, formado por las seis notas restantes de cada universo. Una vez que la ecuación se estabilice, el punto de quietud entregará los cinco semitonos al

espacio matricial correspondiente, y se quedará con las siete notas restantes, convirtiéndose en la octava rápida y particular de cada uno de nosotros. Volviendo a la triada de la raíz de la inflexión, esta entonces estaría formada por las energías del universo positivista, el punto de quietud y el universo negativista, (UP-pq-Un). Según como se ubiquen los componentes de la triada, y la triada dentro de la dodecava, en el momento del corte de la cinta por la mecánica sagrada, será la nueva realidad subjetiva o universo final que se forme, luego del proceso alquímico por el que estamos pasando, y que será la base de la Matrix 15.64 que ahora se está generando. Esta visión incompleta y acotada, da una idea de los procesos energéticos que ahora están ocurriendo a nivel matricial 12×12.

El desafío que tenemos delante, es identificar en qué punto de la triada energética se encuentra nuestra esfera de consciencia. ¿En dónde nos encontramos ahora cada uno de nosotros? ¿Estamos en el universo positivista, en el negativista o en el punto de quietud? Porque de esto dependerá el resultado final del proceso de amalgama que dará como resultado la nueva realidad subjetiva en la que habitemos, y aunque eso influya ahora, no importa en qué universo se encuentre en este momento, pues todos habitaremos finalmente el que quede, cuando salgamos de la raíz de la inflexión. Pero eso es otra historia de consciencias y energías que contaremos más adelante, cuando la información consciente que ahora usted comienza a manejar, se transforme en fe.

3. SELECCIONES

11 de enero de 2013, 21:18

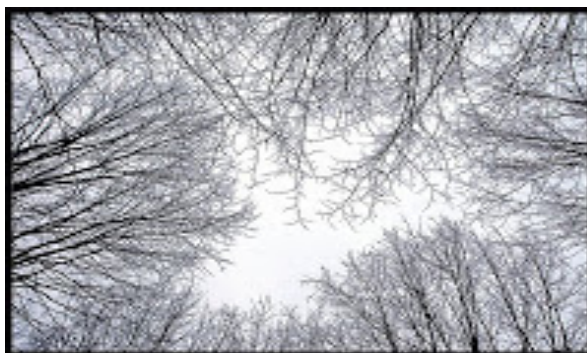

Cemec 333 en el hilo del foro, Templo de Viryas

En este hilo que ha propuesto Carro, basado en el artículo de Morfeo [EL ENTRENAMIENTO](#), se trata de “sentir energías”, aunque Morfeo va más allá con el manejo de esa energía, pero Carro tiene razón, para poder manejar una cosa, primero hay que percibirla, ser consciente de ella y cito de EL ENTRENAMIENTO “Donde antes sólo escuchaban y leían palabras, frases e intenciones, ahora sentirán energías. Donde antes veían actos, acciones y reacciones, ahora verán energías. Donde antes percibían emociones que muchas veces los dominaban, ahora percibirán energías que podrán manejar porque comprenderán su causa y razón”.

Dejando a un lado el tema de las Octavas, que pertenece a Morfeo, sí puedo aclarar algunas cosas sobre la energía y exclusivamente en esto me voy a centrar, aunque esté íntimamente relacionado.

Ya sabéis todos que la energía ni se crea ni se destruye, solamente se transforma. Esto lo dice la física y esta energía de la que está lleno a rebosar el Universo está en continuo movimiento, de aquí para allá, de un lado hacia otro, pero ¿qué es lo que hace que la energía no se escape y se vaya a otro lugar? Algo que ya he mencionado en diversas ocasiones: la Impecabilidad.

Al igual que existen personas que ahorran dinero y otros que lo despilfarran, en el mundo hay dos tipos de personas, los que malgastan la energía y los que la ahorran. La mayoría de las personas dedican su vida a preocuparse por las cosas materiales, están más interesados por el “tener” que por el “ser”. Y al final de la vida (cuando se ha perdido casi toda la energía o está al borde de la muerte) se da cuenta que ha tenido la oportunidad más grande de la vida: el ser totalmente libre y consciente y que la ha desperdiciado.

El ahorro de energía comienza con un solo acto que tiene que ser premeditado, preciso y continuo. Si ese acto se lleva a cabo por un periodo de tiempo largo, uno adquiere un sentido

de intento inflexible que puede aplicarse a cualquier cosa. Si se logra ese intento inflexible el camino queda despejado. El problema está en que para comenzar este camino se necesita convencernos de que existe un poder escondido dentro de nosotros mismos y que podemos alcanzarlo, algunos lo llaman fe, otros creer, el término que se emplee no importa.

Una vez que uno se convence de que es capaz de alcanzar ese poder, empieza el trabajo diario con uno mismo y con todo lo que nos rodea, ya que la energía se puede escapar por cualquier sitio.

Se puede ahorrar mucha energía con simplemente no hacer las cosas a las que se está acostumbrado, como quejarse, sentir lástima de uno mismo o preocuparse por cosas que no tienen remedio.

Una vez que lo alcanzamos, el poder mismo hará uso de esos inaccesibles campos de energía. Empezamos entonces a «ver», es decir, a percibir algo más, no como una cosa de la imaginación sino como algo real y concreto. Y después comenzamos a saber de manera directa, sin tener que usar palabras. Y lo que cada uno de nosotros haga con esa percepción acrecentada, con ese conocimiento silencioso, dependerá de nuestro propio temperamento.

Esto no termina aquí.

4. LOS BIOCAPACITORES

13 de enero de 2013, 14:02



En el siglo XVIII, más precisamente en 1745 en Leyden, Holanda, el físico [Pieter van Musschenbroek](#), que trabajaba en la Universidad de Leyden, experimentando con las cargas eléctricas sobre los animales y personas, efectuó un experimento para comprobar si una botella llena de agua podía conservar cargas eléctricas. Esta botella, llamada posteriormente botella de Leyden, consistía en un recipiente de vidrio con un tapón, al cual le atravesaba una varilla metálica que quedaba sumergida en el líquido. La varilla tenía una forma de gancho en la parte superior al cual se le conectaba una cadena o conductor cargado eléctricamente. Para ello se sostenía la botella en una mano mientras la carga procedente de un generador electrostático era conducida hasta el agua de la botella por medio de la cadena o conductor.

Durante la experiencia, después de finalizar el experimento, uno de sus asistentes, Andreas Cunaeus, trató de desconectar la cadena del agua que contenía la botella, y recibió una fuerte descarga al aproximar su mano a la varilla que sostenía la cadena, sufriendo una sacudida eléctrica que lo dejó inconsciente. Aunque no tuvo la trascendencia que obtuvo Musschenbroek, el inventor alemán [Ewald Georg von Kleist](#), el 10 de Octubre de 1745, desarrolló simultáneamente en Alemania el mismo aparato (botella de Leyden), con un experimento que obtuvo resultados extrañamente similares en acontecimientos y sucesos. Actualmente existe un desacuerdo sobre quién fue el verdadero inventor de la botella de Leyden, la cual pasó a la historia como uno de los grandes descubrimientos de la ciencia. Podemos resumir y definir entonces a un capacitor, como un dispositivo que almacena cargas eléctricas para luego entregarlas cuando se necesitan.

En el estudio y manejo de las energías, es fundamental primero conocer ciertos procesos y sistemas internos de la unidad de carbono, para luego proceder a su manejo y desarrollo, logrando movilizar primero las energías más fundamentales y después ir avanzando hasta el manejo de las energías más profundas y sutiles. Como habrán apreciado, si “leyeron” correctamente el escrito de Cemec333 del [artículo anterior](#), pareciera que hay cierto tipo de

energías que la UdC puede economizar o desperdiciar según sea el caso. Estas energías que yo llamo “energías de arranque” (Ea) porque son las utilizadas primordialmente para que la máquina (unidad de carbono) arranque y funcione, son las energías más toscas, las de la primera destilación, las que se usaron para cargar la botella de Leyden. Igual que en el experimento de Musschenbroek, las cargas energéticas son acumuladas en nosotros en “aparatos internos” o Bio-Capacitores (BC), que Gurdjieff llamó en su momento, acumuladores, pero que prefiero llamar capacitores, por sus características, funciones y capacidades, que sobrepasan las de un acumulador o batería. Podríamos decir que la UdC es un capacitor formado por una serie de capacitores pequeños, cada uno alimentando a un sector o componente de la máquina. Un capacitor central, mayor o principal (Cp) y una serie de capacitores periféricos, menores o secundarios (Cs) conectados al bio-capacitor central (BC) por medio de canales nerviosos.

En el artículo [la cinta de Moebius](#) dije: “...Este proceder me llevó a convertirme en un autodidacta sin el condicionamiento de la enseñanza tradicional. Una de las cosas que observé gracias a esto, y que era norma inviolable en la naturaleza, era la conservación de la energía. Ningún organismo usa más que la necesaria y sin embargo funciona correctamente y evoluciona de forma natural. Esto me llevó a pensar, ¿No sería entonces la clave, en el ser humano, la acumulación de la energía para un uso posterior determinado...”, y de aquí partiremos para comprender el funcionamiento de los capacitores internos. La ubicación de los mismos es ahora irrelevante, pero necesariamente es fundamental comprender como funcionan, y para ello tenemos que remitirnos al artículo [el secreto de las octavas \(I\)](#) “...La octava también tienen una participación importante en el proceso de producción de energía en la unidad de carbono, los alimentos comida, aire y sensaciones o impresiones, carbono(C), oxígeno(O) y nitrógeno(N), «choque», que producen la energía hidrógeno(H) de base (x), trabajan directamente con las octavas, por eso manipulando la octava se puede bajar o subir el octanaje (x) de la energía producida...”, y en [el secreto de las octavas \(II\)](#) “...La energía producida por las emociones del choque es percibida por la unidad de carbono como impresiones, estas son procesadas por el centro emocional y se combinan con el oxígeno (Ox) y el carbono (Cx) que tienen una energía inicial de hidrógeno (Hx), estos producen un nitrógeno (Nx) cuyo octanaje es modificado por la impresión recibida que se combina con la octava en curso, y logrando en este caso, bajar la calidad de la energía (octanaje) hidrógeno (Hx) final. La unidad de carbono digamos que “vibra” a una frecuencia (Hz) más baja de la que debiera por el hidrógeno (Hx) producido de baja energía, funcionando ineficazmente y lista para ser manipulada...”, que recomiendo volver a leer. Luego de este proceso ya explicado en su momento, la energía (octanaje) del hidrógeno (Hx) final, es acumulada o guardada en los acumuladores en forma de nitrógeno (Nx) para ser utilizado cuando haga falta.

Estos acumuladores son los encargados de alimentar con energías las funciones físicas, pero también de proveer a otro tipo de componente, que son los encargados de la “destilación energética”, para sustentar las funciones mentales y el correcto funcionamiento de los centros de control. Un ejemplo del uso automático del centro motor de estos capacitores, es cuando se realiza una exigente actividad física, en un momento de esta continua labor, se pierden todas las fuerzas y el cansancio nos vence, si en ese justo momento, se realiza un esfuerzo extra de voluntad, de golpe se sentirá que se recuperan todas las fuerzas como si recién se comenzara con la tarea, esto durará por un tiempo limitado, suficiente para terminar la actividad iniciada, luego será imposible recargar nuevamente la energía si no se descansa. Lo que sucede es que el capacitor pierde toda su carga, consumida por la extenuante labor, y por un momento es recargado de nuevo por el capacitor central, absorbiendo la energía de los demás capacitores, para recargar el capacitor vacío que exigía el esfuerzo extra, interpretando que es una cuestión límite de supervivencia, y logrando en algunos casos y por unos instantes, capacidades super-humanas.

Si se desperdicia la energía en cosas triviales, sean físicas o mentales, se está limitando la capacidad del cuerpo, de utilizar esas energías sobrantes en mecanismos de destilación, para producir un octanaje superior que pueda ser utilizado en procesos energéticos más sutiles. Esto nos lleva nuevamente a la cinta de Moebius teniendo ahora sentido lo expuesto en su momento, “...Lo que no pude prever fue que la energía acumulada se direccionaba naturalmente a la esfera de consciencia. Sin darme cuenta estaba alimentando la consciencia del “ser”. No había que buscar un momento indicado porque no existía, automáticamente la energía era usada donde correspondía. La luz se fue dando como el amanecer, no era necesario ningún esfuerzo, ninguna receta preestablecida, ningún confuso trabajo interior más que el de estar atento. Los centros superiores se fueron activando y la comprensión fue natural, sin esfuerzo, sin intelectualización, solo se comprendía, se sabía, como sabe un pájaro como construir su nido o emigrar en invierno, como sabe una planta como florecer en primavera. El espíritu se manifestó, y aunque la consciencia del Ser no era total, transmitía la información de forma correcta, y la duda dio paso a la certeza. Comencé a recorrer el camino de la cinta de Moebius, lo que decía el espíritu tenía que estar reflejado en la materia, y lo que reflejaba la materia tenía que estar avalado por el espíritu. Fue fácil discernir entre la paja y el trigo, la ilusión y la realidad, la verdad del hombre y la verdad del “Do”. Los opuestos se fusionaron, los polos se invirtieron, la verdad particular pasó a formar parte de la verdad colectiva, y la verdad colectiva parte de la verdad del “Do”. Todos teníamos la verdad, porque era particular de cada uno y general a la vez, cada uno tenía la verdad que quería y debía tener, y todas ellas eran valederas

para su universo. Porque era la que le correspondía, la horma de su zapato, su bosón de Higgs particular..."

Si pueden comprender, mejor dicho, sentir, estas energías de las que hablo, será el primer paso para comenzar a sentir las energías de lo que callo. Todo está en ustedes, en sacrificar lo que no sirve pero gusta, para adquirir lo que sirve pero disgusta, el compromiso de la responsabilidad de sus pensamientos, palabras y actos ante ustedes y los demás.

5. EXO Y ENDO ENERGÍAS

20 de enero de 2013, 23:00



“Durante varios años, entre otras cosas, me dediqué al estudio de los escritos del cuarto camino. Cuando había consumido casi toda la literatura conocida al respecto, me di cuenta, como si un relámpago golpeará mi rostro, que Gurdjieff había muerto. Su proceso energético había finalizado, pese a toda la información y conocimiento que disponía, la energía se había acabado. Gurdjieff, ya no existía. Eso me produjo un choque tan fuerte, que comprendí que la energía sólo le sirve al que la produce, mientras que éste pueda consumirla o compartirla en vida, de otra forma se contamina y termina en algo completamente inservible y venenoso...” [Los Procesos energéticos.](#)

La energía sólo le sirve al que la produce, mientras que éste pueda consumirla o compartirla en vida, de otra forma se contamina y termina en algo completamente inservible y venenoso, **el deseo y las pasiones**. Cuando hablamos de deseos y pasiones, solemos asociar equivocadamente estas energías a emociones y sentimientos. La razón de tal asociación es el desconocimiento de las energías que las forman, y por tal motivo sentimos que son producto de dichos centros, el emocional y el espiritual. Como primer paso para comprender las exo y endo energías, es fundamental discriminar los alimentos que las producen. Como vimos en su momento los procesos energéticos se llevan a cabo por la “ingestión” de tres componentes fundamentales: La comida, carbono (C); el aire, oxígeno (O) y las impresiones o sensaciones, nitrógeno (N). De las dos primeras no hay duda, la comida porque toda la materia es en base al carbono y el aire porque de sus componentes, el oxígeno es el que utilizamos para respirar y como catalizador, pero de las impresiones o sensaciones no tenemos muy claro aún el porqué del nitrógeno. Para aclarar este punto hay que definir el concepto de “impresiones” y “sensaciones” como estímulos externos. Según la Real Academia Española impresión es “*el efecto o sensación que algo o alguien causa en el ánimo*”, y la sensación es “*la **Impresión** que las cosas producen por medio de los sentidos*”. Podemos entonces resumir estos dos conceptos en uno, diciendo que: “**los sentidos imprimen un efecto a nuestro estado de ánimo, mediante las sensaciones**

externas recibidas". Las impresiones son la carga externa encargada de imbuir un aditivo extra, a los procesos energéticos.

La nitroglicerina, ($C_3H_5N_3O_9$), es un compuesto orgánico en base a ácido nítrico concentrado, ácido sulfúrico y glicerina, utilizado como explosivo y también en medicina para las enfermedades isquémicas coronarias. El óxido nitroso (N_2O) es utilizado como oxidante en motores a combustión, produciendo un aumento de potencia extra. El nitrógeno (N) es un elemento químico, de número atómico 7, en la tabla periódica, y que en condiciones normales forma un gas diatómico (N_2) o nitrógeno molecular que constituye el 78% del aire que respiramos. Este aire atmosférico está compuesto con los siguientes elementos y porcentajes: nitrógeno (78%), oxígeno (21%), ozono, dióxido de carbono, hidrógeno, helio y gases nobles como kriptón y argón (1%). O sea que el mayor porcentaje del aire que respiramos, es nitrógeno, y éste está imbuido de las impresiones del entorno. Por consiguiente podemos decir sin temor a equivocarnos que el nitrógeno es un elemento fundamental para transportar cargas energéticas externas, dando una fuerza extra al compuesto energético formado por la alquimia interior. Por tal motivo las impresiones son catalogadas como nitrógenos (N). Ahora que tenemos claro el porqué de este alimento o elemento, podemos analizar correctamente su funcionamiento, influencias y características. Para ello, con el debido permiso, comenzaremos con parte de un comentario del amigo y lector Galeote que describe sencilla y claramente cómo trabajan esas energías con los biocapacitores:

...Muy someramente, un capacitor o condensador vendría a ser el equivalente a una represa en un sistema fluvial. También podría imaginarse a un capacitor como una pila recargable. Más allá de las equivalencias, lo importante es QUE se carga en estos biocapacitores, COMO se CARGAN y sobre todo QUE COSAS LOS DESCARGAN.

Lo que se carga o almacena en los biocapacitores de la UdC es simplemente energía. La tosca, fácil de producir, y proveniente de los procesos primarios, es la encargada de mover la «máquina» (movimiento de músculos, etc) y vendría a ser la gasolina, usando como modelo el funcionamiento de un automóvil.

Mediante las distintas combinaciones de alimento + oxígeno + impresiones + octava en curso + ahorro energético o «impecabilidad», se producen otras energías más sutiles en forma de Nitrógeno que también se almacenan en los biocapacitores. Este Nitrógeno digamos que tiene una calificación energética, que es la llamada «base» del mismo.

El hidrógeno más «potente» es el más difícil de producir por la UdC y a la vez el que tiene el mayor «poder calórico» u octanaje. En una gasolinera normal, la gasolina de

98 es más cara que la de 95, esto es porque es más caro producirla y porque a su vez también tiene mayor «poder calórico» u octanaje. Con la UdC sucede algo similar, sólo que no hay «calor» involucrado, sino energía para activar las funciones de superman, por decirlo de alguna manera.

Si trazamos un paralelismo con una escala de piano, las energías toscas serían las notas más graves (digamos: do, re, mi) y luego vendrían las demás sutiles, siendo la nota «si» el equivalente a un hidrógeno de alto octanaje.

Lo que pasa día a día con la gran mayoría de las UdC es que nos movemos en las primeras notas de la escala, «descargando» sin querer nuestros biocapacitores y no dejando que evolucione la escala musical hasta las notas agudas.

Aunque ese no fue su fin primordial, la UdC tiene la capacidad de producir, destilar y almacenar todas estas energías y también de cargar sus biocapacitores con hidrógenos de alto octanaje y así evolucionar de forma natural, según deja claro Morféo cuando dice:

...Ningún organismo usa más que la necesaria (energía) y sin embargo funciona correctamente y evoluciona de forma natural...

Entonces...¿Qué cosas DESCARGAN los biocapacitores? Entre otras, el MIEDO y la PREOCUPACIÓN, pero supongo que se pueden nombrar muchísimos más (por desgracia).

Los amos de la granja (y el enemigo que llevamos dentro) lo saben y por eso manipulan la realidad para que vivamos constantemente en el estado anti-natural que garantiza que «solo toquemos las primeras notas de la escala», de esta forma evitan lo más posible que pongamos a funcionar hardware no autorizado y nos convirtamos (nuevamente) en el SUPER-MAN que una vez fuimos, antes de «caída del hombre», como llamaban a esto algunas escuelas esotéricas, y que debido a esto se les «acabe el negocio»...

Cuando la impresión es absorbida por la percepción de nuestros sentidos, se deposita en los nitrógenos de nuestro cuerpo que fueron obtenidos del aire que respiramos. Estos nitrógenos entran en contacto con los demás elementos formando la triada energética (C-O-N) que se moviliza, como describí en su momento, por la octava rápida de destilación, siendo más proclive a desarmonías y desviaciones. Por un proceso de alquimia largo y complicado, que no explicaré ahora, el resultado final es un hidrógeno (H) de mayor o menor octanaje según el nivel de destilación que haya obtenido. En tal proceso se producen, como en toda reacción química, energías irradiantes exo o endo térmicas, internas y externas, en forma de “estados anímicos”, naturalmente asociados al centro emocional o espiritual, que

si no son debidamente consumidos o entregados se transforman en deseos y pasiones nocivas. Estas son utilizadas para mantener a la esfera revertida por el punto del deseo, y prendida (como prenda en garantía reutilizable) a la materia por medio de las pasiones. Estas dos dañinas energías son mantenidas juntas por el potente adhesivo del sexo, y reutilizadas nuevamente como impresiones para reiniciar el ciclo. Por tal motivo el sexo es utilizado mediante los símbolos e imágenes subliminales en todo nuestro entorno y desde la más temprana edad, como relaté en el artículo [sexo y control](#).

Queda a partir de ahora observar nuestros procesos internos, con sus exo y endo energías, para entrenar los [sentidos multi-empáticos](#) a sentir los cambios “térmicos” producidos por la alquimia y destilación de las energías primarias. Luego, cuando manejemos correctamente este aspecto, podremos comenzar con las energías más sutiles de las destilaciones más altas, aquellas energías que se encuentran en lo que callo. Accionar y no reaccionar ante una acción, marca la diferencia entre consciencia e inconsciencia, señalando el momento justo de haber asimilado lo aprendido y dando comienzo a la energía del despertar.

Videos: Ver Complemento audiovisual del artículo

<https://detrasdeloaparente.com/canales/videos-de-galeote/>

6. DE VAMPIROS Y LICÁNTROPOS

24 de enero de 2013, 14:13



Un vampiro es, según el folclore de varios países, una criatura que se alimenta de la esencia vital de otros seres vivos (usualmente bajo la forma de sangre) para así mantenerse activo. En algunas culturas orientales y americanas aborígenes, el vampiro es una deidad demoníaca o un dios menor que forma parte del panteón siniestro en sus mitologías. En la cultura europea y occidental, así como en la cultura global contemporánea, el prototipo de vampiro más popular es el de origen eslavo, el de un ser humano convertido, después de morir, en un cadáver activo o reviviente depredador chupa sangre.

**Vernünftige und Christliche
Sedanken
Über die
VAMPIRS
Oder
Blutfaugende Todten.**
So unter den Türcken und
auf den Gränzen des Servien-
Landes den lebenden Menschen und
Die sie das Blut auffaugen
sollen,
Begleitet mit allerley theologischen,
philosophischen und historischen aus
dem Reiche der Geister hergeholtten
Anmerkungen
Und entworfen
Von
Johann Christoph Harenberg,
Rect. der Stifts-Schule zu
Gandersheim.
Wolffenbüttel 1733.
Zu finden bey Johann Christoph Weisner.

«Vampiro» es una palabra que comenzó a ser usada en Europa en el siglo XVIII y fue incluida por primera vez en el Diccionario de la Real Academia Española en la 9a edición de 1843. Tiene origen en el término «vampire» del inglés y francés, proveniente a su vez del término vampir en lenguas eslavas y del alemán. El cual se deriva del polaco wampir y éste a su vez del eslavo arcaico oper, del cual existen raíces indoeuropeas paralelas en el turco y el persa. Significa a la vez: «ser volador», «beber o chupar» y «lobo». Por otra parte, hace también referencia a cierto tipo de murciélago hematófago. Etimológicamente, la palabra vampiro procede de la voz serbia wampira (wam = sangre, pir = monstruo), y designa al muerto que, de

acuerdo con leyendas de la Europa Central, regresa a alimentarse con la sangre y, según ciertas variantes, con la carne de los seres que en vida estuvieron más próximos a él. De tal raíz surgen las siguientes denominaciones: vampyr en holandés; wampior o upior en polaco; upir en eslovaco y upeer en ucraniano.

El licántropo, también conocido como hombre lobo, es una criatura legendaria presente en muchas culturas independientes a lo largo del mundo. Nadie sabe con exactitud cuándo se originaron las leyendas sobre hombres lobo. Puede que se trate de una superstición tan antigua como la humanidad misma. Se ha dicho que éste es el más universal de todos los mitos, probablemente junto con el del vampiro, y aún hoy, mucha gente cree en la existencia de los hombres lobo o de otras clases de «hombres bestia». La palabra licántropo tiene su raíz en el griego *lycanthropus* y este a su vez de las palabras griegas: *λύκος*, *lýkos* ['lobo']; *άνθρωπος*, *ánthrōpos* ['hombre'].

Dejando de lado todo folclore, mito, etimología, historia, etc, el vampirismo y la licantropía siempre existieron y existirán como formas de depredación energética, y de ellas hablaremos hoy. Como información inicial les recomiendo la lectura del artículo escenario uno, porque esto tiene que ver con colonización de la especie mediante la absorción de las exo y endo energías por nosotros producidas. En el artículo anterior dije: “En tal proceso se producen, como en toda reacción química, energías irradiantes exo o endo térmicas, internas y externas, en forma de “estados anímicos”, naturalmente asociados al centro emocional o espiritual, que si no son debidamente consumidos o entregados se transforman en deseos y pasiones nocivas. Estas son utilizadas para mantener a la esfera revertida por el punto del deseo, y prendida (como prenda en garantía reutilizable) a la materia por medio de las pasiones. Estas dos dañinas energías son mantenidas juntas por el potente adhesivo del sexo, y reutilizadas nuevamente como impresiones para reiniciar el ciclo. Por tal motivo el sexo es utilizado mediante los símbolos e imágenes subliminales en todo nuestro entorno y desde la más temprana edad, como relaté en el artículo sexo y control.” Desde el momento que una endo energía (estado anímico) se transforma en una exo energía (deseos o pasiones) tenemos un producto y un desecho que pueden ser consumidos por nosotros o por entes depredadores y carroñeros.

En estos días llevé a cabo un experimento que tenía un doble propósito, el primero no lo expondré ahora, y el segundo era descubrir el punto exacto donde uno deja de ser consumidor de energías propias o ajenas, para pasar a ser consumido por otros. El contexto y escenario no vienen al caso, pero el “modus operandi” sí. Generalmente en cualquier situación, uno utiliza de forma inconsciente alguno o varios de nuestros yoes para “manipular” las circunstancias a nuestro favor. En este caso utilicé varios personajes distintos, cada uno ocupando un rol de forma consciente, para obtener cierta información de

sujetos ya cosechados. Observé que el punto donde se deja de ser consumidor y se pasa a ser consumido, en éste caso, es el momento que se deja de tener el control de la situación y de los demás. La ecuación es la siguiente: control + poder = consumidor, y descontrol + sumisión = consumido. El vampirismo está directamente relacionado con los roles de amo y esclavo donde el esclavo produce lo que el amo consume. En el caso de los cosechados por las luces y las sombras, se reemplaza el rol del amo y del esclavo por el del oscuro, como sujeto inconsciente de sí mismo y de su condición de vampiro o licántropo por desconexión total con su Ser, y conexión parcial con el ente mental (extraterrestre) que lo ocupa. Estos entes del espacio matricial mental, no tienen manejo de los centros de control, por lo menos de forma consciente, y están dominados por los impulsos primarios de las energías que consumen del entorno por su proceso mecánico de acción y reacción. Son fácilmente manipulables, pero también son prácticamente indomables, y no hay forma de negociar un acuerdo o persuadirlos en demeritar de sus macabros propósitos y actitudes. Su principal alimento son las, exo y endo energías producidas por los demás, y continuamente intentan crear estados anímicos que las generen, son licántropos por naturaleza, que se alimentan de la carne podrida de los problemas y sufrimientos del prójimo, absorbiendo su energía primaria como verdaderos vampiros.

Todos, de vez en cuando y de alguna manera, somos consumidores de energías ajenas. Esto es "normal" en las UdC inconscientes, a no ser que, usted sea consciente y se encuentre ubicado en el centro de gravedad de su punto de quietud, siendo su propio productor y consumidor de energías, entregando éstas de forma consciente a aquellos que usted considere que la necesitan, o por un propósito claro y definido en el cual se requiera ese gasto extra de energías. Pero los vampiros y licántropos en cambio, son consumidores natos y exclusivos de impresiones, específicamente de nitrógenos bajos, de 96 para arriba, con los cuales obtienen sus hidrógenos de bajo octanaje con los que funcionan. Los octanajes de las tríadas están catalogados en múltiplos de tres (3-6-12-24-48-96-192...n*2) respetando la fórmula o ecuación $(n1*2=n2...n2*2=n3.....nx+1 \Rightarrow nx*2=nx+nx)$ ¹. Esta "escala" tiene una explicación energética basada en la ubicación de la tríada (C-O-N) sobre la octava rápida, pero es muy largo y complicado como para desarrollarlo ahora. Diré sin embargo, para aclarar el asunto de los octanajes, que estos son inversamente proporcionales a sus grados, o sea que, un número más bajo de su grado, representa un octanaje más alto de su energía, y viceversa. Por ejemplo: un Hidrógeno doce (H12) es más alto en octanaje que un Hidrógeno veinticuatro (H24). Lo importante es saber que estos entes se alimentan de esos bajos octanajes, y si no los encuentran tomarán la energía en bruto directamente de los capacitores de sus víctimas, drenando su cuerpo hasta agotarlo. Algunos síntomas de tal drenaje son:

1. Repentino cansancio sin causa aparente.
2. Dolor de cabeza o entre los ojos que no cesa con analgésicos.
3. Confusión mental o pesadez.
4. Desgano o apatía.
5. Sueño o flojera repentina.
6. Bostezos continuos.
7. Repentino e injustificado mal humor.
8. Descompostura física repentina, mareos, náuseas, vahído.

De vampiros y licántropos estamos llenos, están en cada esquina, trabajo, familia, amistades. Acechando, comiendo, drenando, con sus modos, conciertos, rituales. Se juntan, observan, sonríen, hipnotizan, engañan, atacan. Agazapados esperan su próxima presa que distraída caiga en sus trampas. Cuando se logra manejar las energías, ubicando el centro de gravedad en el punto de quietud, los vampiros y licántropos ya no tienen poder, y usted puede ver cómo huyen desesperados a esconderse en sus oscuras cuevas de ignorancia. Hoy, conociendo esto, usted está un poco más protegido, pero todavía falta para estar a salvo, falta que sea consciente de sus energías, para poder manejarlas, protegerlas y finalmente decidir qué hacer con ellas.

- ¹⁻ $(nx+nx)$ quiere decir que: si (nx) es un número múltiplo de tres, y $nx=N$ (número múltiplo de tres, perteneciente al conjunto de los naturales) entonces a (nx) se le suma el mismo número múltiplo de tres perteneciente a los naturales. Siguiendo una secuencia lógica donde $nx*2$ es igual al doble de (n) siendo (n) múltiplo de tres y comenzando en $(n=3)$ duplicando el resultado en cada nuevo proceso. En definitiva, fractales de sí mismo, fractales del tres, la triada energética (C_O_N). Ejemplo: si $nx=3 \Rightarrow 3+3 = 6 \Rightarrow$ es igual que $3*2=6$. De este modo $nx*2$ es igual a $nx+nx$.

7. EL SUSTRATO “e”

29 de enero de 2013, 20:12



“El EM mental está compuesto en nuestra realidad, por una matriz 3×5 de 15 realidades de cinco dimensiones cada una, que se desplazan por un entramado tetradimensional y el etérico por una matriz 3×6 de 18 realidades de seis dimensiones, que se desplazan por un entramado pentadimensional (no se tome como dato real y exacto, es sólo figurativo para el ejemplo). Ambos EM se encuentran en un sustrato de energías llamado sustrato “e”. Podríamos definir al sustrato “e”, como el “espacio madre aún sin definir por una matriz”, espacio en estado virgen compuesto por lo que la ciencia llama Bosón de Higgs, que no es otra cosa que la célula madre de la materia, prana, akasha, éter, el espíritu del Do, energía cuyo vaet es cero negativo (0-), a la que yo llamo Merkaba Primordial MP, por sus propiedades o características “físicas” de transformación en espacios matriciales y como vehículo de desplazamiento interdimensional. Si la suma de los vaet (0-) de los MP es par, el resultado del producto es la materia, si la suma de los vaet (0-) es impar, el resultado del producto es la energía. O sea, (0-)x(0-)=(0+) materia, (0-)x(0-)=(0+)x(0-)=(0-) energía, de ahí la importancia de la sangre aria cero negativo (0-) que buscaba el Tercer Reich, porque representaba la energía o Vril del Do, el Merkaba Primordial capaz de transformarse en cualquier forma de materia o energía y de desplazarse entre espacios matriciales (realidades)...” Voces del silencio.



El día 5 de diciembre del 1945, de la base de Fort Lauderdale, norte de Miami, costa este de Florida, el teniente instructor Charles Carroll Taylor, de 28 años, despegaba con un grupo de pilotos para llevar a cabo un vuelo de entrenamiento. La cuadrilla estaba formada por 14 hombres. Debían llevar 5 aviones de tipo Grumman Avenger TBM-3 para un vuelo de entrenamiento en las cercanías de las islas Hens y Chickens, en el Este de la costa Norteamericana. La flota de aviones tenía el nombre clave de vuelo 19 (V-19). El tiempo de vuelo aproximado era de dos horas. Todos los aviones estaban llenos de combustible con una autonomía de 1800 kilómetros, y sus instrumentos de navegación funcionaban perfectamente. A las 14:10, los 5 aparatos despegaron de la base de Fort Lauderdale y nunca más regresaron. Cuando se hizo evidente que el vuelo 19 estaba perdido, numerosos buques y bases aéreas se pusieron en estado de alerta. A las 19:37, dos aviones de tipo PBM-5 Martin Mariner fueron enviados para encontrar y traer los 5 Avenger. Eran los hidroaviones Training 32 y Training 49. Los dos aparatos despegaron de la base naval de Banana River (Patrick Air Force Base). Training 32 fue enviado al Este, hacía las Bahamas. Training 49 (No 59.225) siguió las costas de Florida antes de poner rumbo al Noroeste hacia alta mar. Training 49 con sus 13 tripulantes nunca regresó, ningún resto y ningún cuerpo fueron encontrados. Este es a mi juicio, el caso emblema del triángulo de las bermudas.

Ahora, ¿Qué tiene que ver esto con el sustrato “e”? Como siempre, todo tiene que ver con todo, y si pudieran ver las energías que unen las cosas y los acontecimientos, descubrirían el entramado de la realidad, y ya nada sería igual. Ese es el propósito, ver el entramado, la matriz energética del espacio matricial 4×4, para luego poder ver las matrices de otros EM como el mental y el etérico. Retomemos con el primer párrafo y veamos un poco más profundo las características del sustrato “e”. *Podríamos definir al sustrato “e” como el espacio madre aún sin definir por una matriz”, espacio en estado virgen...*esto nos remite al artículo [la fuente](#), donde relaté que mediante un programa de intercambio de información y tecnología llamado TTP (Technology Transfer Program), se descubrió que la parte de la realidad material conocida, está formada por siete universos o espacios matriciales 4×4 o sea tridimensionales tangibles a los cinco sentidos conocidos, donde alrededor de un

universo central giran seis universos en sentido contrario a las agujas del reloj y de forma giroscópica, y que entre ellos se encuentra un espacio dimensional o (tiempo) virgen (espacio madre aún sin definir por una matriz), utilizado para la expansión de los universos. Como pueden apreciar ahora, este espacio dimensional virgen es el sustrato “e”, y como este sustrato está formado por el Bosón de Higgs o Merkaba Primordial MP, partículas subcuántica de vaet cero negativo (0-) podríamos conjeturar que el tiempo, como espacio aún no manifestado o ya manifestado, es negativo, o mejor dicho, es de carga faltante, porque tanto en el pasado como en el futuro, lo que falta es el espacio como materia. Comprendido esto podemos ahora adentrarnos en el sustrato “e” y su relación e importancia con esta realidad.

“El vector angular espacio-temporal (vaet) de $0,1428571428871429^\circ$ define en que universo u octava particular usted se encuentra. Tomando como base la Matrix 7.82, cuyo parámetro diferencial en este caso es tomado como uno (1), el vaet correspondiente sería $1/7 = 0,1428571428571429^\circ$, si la esfera se encuentra orientada en $0,1428571428871429^\circ$, y le restamos $0,1428571428571429^\circ$ tendríamos una diferencia de $0,0000000003^\circ$ vaet, que sería en este caso una diferencia de $0,00000000021$ con respecto a esta realidad 3D cuyo valor representativo se toma en este caso como 1. El cálculo completo para este caso sería el siguiente:

$$1/7=0,1428571428571429$$

$$(0,1428571428871429^\circ-0,1428571428571429^\circ)=0,0000000003^\circ=\text{diferencia vectorial}$$

$$(0,1428571428871429 * 7) = 1,00000000021....$$

$$(1 - 1,00000000021) = 0,00000000021 = \text{diferencia dimensional} .$$

Usted estaría en un universo u octava dimensional diferente a la anterior. Esa pequeña diferencia es suficiente para que su esfera de consciencia experimente un cambio significativo en la percepción de la realidad”. [La paradoja 13Hz](#).

Entre estos dos universos perceptivos separados, en este caso particular, por tan sólo $0,00000000021$ de vaet dimensional, se encuentra el sustrato “e” como membrana de separación y unión entre realidades espacio-temporales. Esta membrana es la que fue rasgada en [el experimento](#) del 20 de julio de 1943 y desestabilizada completamente con [el evento](#) de 1983. Esto produjo no sólo lo que se relató en su momento, sino una onda o resonancia electromagnética que se desplazó hacia los dos sentidos de la línea temporal pasado-futuro, creando varios puntos inestables de la membrana alrededor del planeta, creando sucesos espacio-temporales en lugares determinados como en el triángulo de las Bermudas. Haciendo que naves y sujetos, salten pequeños grados de vaet quedando desfasados de esta realidad. El vuelo 19 quizás todavía esté volando y aterrizará algún día como si nada hubiera pasado. Podríamos visualizar al sustrato «e» como una bruma

verdosa de sustracción energética, por donde se alimentan las luces y las sombras de las energías de los estratos dimensionales que separa. Como los MP que los componen son de vaet cero negativo, atraen, por fuerzas vacuas, cargas de signo contrario para, según el producto de su suma, formar materia o energía según el caso. En el proceso alquímico de esta «simbiosis energética» se liberan ciertas energías o cargas residuales, que nosotros percibimos en determinadas circunstancias como fuerzas electromagnéticas, que influyen en la materia, conocidas antiguamente con el nombre de «magnetismo animal». El electromagnetismo, es la única fuerza conocida hasta el momento, cuyas propiedades pueden influir en los campos gravitatorios y líneas temporales de forma directa y observable. Si toman dos imanes y los acercan enfrentando sus mismos polos o cargas, notarán la resistencia o campo magnético aunque no lo vean, igualmente la atracción se sentirá con los polos opuestos. En este espacio entre imanes, hay un ir y venir de cargas magnéticas que ustedes sentirán como fuerza externa a su persona. No hay otra fuerza conocida que pueda notarse de ese modo, excepto el viento, y aunque nos parezca lógico y conocido, no es ni lógico ni tan conocido, pues no se sabe realmente porqué sucede esta “sensación” casi material de resistencia, aunque se conoce perfectamente el proceso que la produce. Podríamos redefinir al electromagnetismo como, la manifestación física de las fuerzas que se mueven en el sustrato “e”. Con esta nueva visión, remplazaríamos el concepto de “fuerza electromagnética” por el de “suceso electromagnético”, y como la gravedad, también este suceso forma parte de las fuerzas vacuas de la creación. De esta manera encontramos la relación entre electromagnetismo y gravedad, y el concepto de fuerza cambia rotundamente, tomando otro tinte que nos lleva a nuevos horizontes.

$$\Phi^5 = 5\Phi + 3$$

$$\Phi^5 = 11 + \frac{1}{\Phi^5}$$

$$\Phi^5 = 11 + \frac{k}{11 + \frac{1}{11 + \frac{1}{11 + \dots}}}$$

Si el sustrato “e” es la membrana que separa dimensiones y realidades, en definitiva también separa universos, como vimos en el artículo la fuente, por tal motivo su rol es de suma importancia y toma un papel primordial como aislante. Como cita el principio cuántico de correspondencia, que dice que como es arriba, es abajo; como es abajo, es arriba, afirmando que esto igualmente se manifiesta en los tres principales espacios matriciales o

planos: El Físico, El Mental y El Espiritual o etérico, confirmando también que “el sustrato “e” es la capa aislante entre elementos de nuestros bio-capacitores”. Puede interpretarse también que el sustrato «e» es la capa aislante entre fractales de la misma realidad, por consiguiente tiene cierta relación con el número áureo, pero eso es otra historia del manejo de las energías. Conociendo ahora su importancia podremos adentrarnos más adelante en sus “mágicas” propiedades y capacidades. Ahora, intentemos sentir el entramado de sus energías, cuando miremos por la ventana de nuestra acotada realidad.

Video: Ver Complemento audiovisual del artículo

<https://detrasdeloaparente.com/canales/videos-de-galeote/>

8. EL MUNDO REAL

4 de febrero de 2013, 16:00



En una escuela privada de los suburbios de la capital, se rompió la bomba extractora de agua. Al revisar el problema se comprobó que hacía falta una nueva perforación. Luego de contratar el trabajo de una empresa perforadora, se comenzó con la tarea de excavación. Yo me encontraba en ese momento curioseando en el lugar por motivos ajenos al mismo y que no vienen al caso. Estaba mirando entretenido trabajar a los operarios, cuando de pronto, toda la maquinaria, incluyendo trípode, motores, caños, cabezal, y parte de las instalaciones, se las tragó la tierra, dejando al descubierto un gran y profundo agujero de dos o tres metros de diámetro, donde se veían unas escaleras rotas por la perforación, que descendían circundando las paredes hacia la oscuridad interior. Una incipiente claridad se percibía al final del pozo, aproximadamente a 300 metros de profundidad. Instintivamente retrocedí, tropecé y apoyándome sobre un árbol levanté la mirada al cielo de un azul ultramar. Una luz brillante, como una estrella, recorría el firmamento cayendo en línea recta verticalmente hacia el horizonte, hasta que de pronto e inesperadamente, cambió su trayectoria con un giro de 90° a un recorrido horizontal, y después de emitir una bruma verdosa y fluctuar como el calor saliendo del asfalto o el motor de un vehículo, se transformó en un avión de línea que siguió normalmente su curso de vuelo, surcando las nubes con su característico sonido de turbinas a la distancia, como si siempre hubiera estado ahí.

Confundido y aturdido, una fuerza extraña e hipnotizante me impulsó a bajar por las rotas escaleras de piedra blanca, ¿mármol?, mientras los operarios intentaban vanamente de detenerme. Sus voces y gritos se fueron perdiendo y apagando a medida que descendía.

Cuando llegué al fondo me encontré en un túnel abovedado de unos seis metros de diámetro, prolijamente construido e iluminado con una luz pareja y natural que emitían las propias paredes y que no proyectaba sombra alguna. Su piso de un material que parecía fino mármol, brillaba y reflejaba mi figura como pulcro espejo. Comencé a caminar alejándome del sitio por donde había ingresado, cuando vi gente que venía corriendo con unos extraños instrumentos en sus manos hacia el lugar donde se había producido el derrumbe. Extrañamente no observé que el incidente hubiera dejado escombros en el piso, o de alguna manera habían desaparecido. Me quedé petrificado mientras estas criaturas pasaban a mi lado sin siquiera percatarse de mi presencia. Eran como nosotros, vestidos con unos mamelucos enterizos de colores claros y un extraño símbolo o logotipo en el lado izquierdo de su pecho o en la parte superior de su brazo. Las únicas diferencias físicas visibles que observé, fue que sus manos tenían sólo tres dedos como [Yoda](#), el maestro Jedi de Star Wars, y su piel era gris verdosa de un aspecto áspero pero suave como cuero curtido. Me dio la impresión de una piel sintética como plástico o cuerina.

Seguí caminando intentando disimular, cuando me giré para ver que hacían con sus instrumentos, desde un pasillo lateral aparecieron varios militares de aspecto normal, vestidos con ropas de fajina y portando armas reglamentarias largas y cortas, estos si me miraron, pero siguieron su camino hacia el lugar por donde yo había ingresado. No volví a mirar, seguí caminando disimuladamente y llegué, no sé cómo, a una amplia galería del tamaño de un hangar militar, pulcro, ordenado como un quirófano, e iluminado de la misma misteriosa forma. El lugar estaba amueblado con una extraña y desconocida tecnología, donde unos “científicos” manejaban un extraño instrumental virtual, pues no tenía aspecto de ser físico, mientras militares y esas criaturas de tres dedos con mamelucos iban y venían de aquí para allá. De pronto se acercó uno de los personajes de tres dedos, vestido con un traje negro de saco y corbata, con un maletín tipo atache de cuero o funda de notebook. Se paró sobre un círculo en el piso, de color azul eléctrico, junto a uno de esos instrumentos y de golpe aparecieron, rodeándolo, unos aros de luz muy similares a los que se muestran en la transformación de María, en la película [Metrópolis](#), pero de color verde. Luego de unos segundos de exposición, salió perfectamente convertido en una persona normal, con sus manos de cinco dedos y su piel humana, se dirigió a una especie de ascensor, o eso me pareció, y desapareció en su interior. Unos tras otros pasaron por el mismo proceso de transformación y salieron supuestamente hacia la superficie, hombres y mujeres que antes no lo eran, ahora caminaban hacia el extraño ascensor de puerta líquida.

Quiero salir, me desespera el que me descubran, y me aterra el pensar que cientos de ellos ahora [caminan por las calles](#) sin que nos demos cuenta de su existencia. No puedo utilizar el ascensor, pero pienso que deben haber otros, vuelvo a recorrer el túnel, o tal vez sea otro, no lo sé, son muy similares. Después de un tiempo observo que un militar se dirige a

una especie de puerta brillante, parece líquida, como hecha de mercurio. No la abre, sólo la atraviesa como en la escena de Stargate. Decido seguirlo y paso por la puerta, es como atravesar un líquido espeso que impide moverse de forma natural. De pronto me encuentro en el interior de un ascensor normal, de los miles de ascensores que hay en los edificio de cualquier gran ciudad, se abre la puerta y me encuentro en el hall de un enorme edificio, gente que va y viene absorta en sus pensamientos, cosas y tareas, muchos militares vestidos con ropas de oficina, salgo a la calle, miro a mi alrededor, levanto la vista y observo la fachada, estoy en un edificio militar, el edificio *****. Me retiro disimulando y confundido, llego a la acera y leo el nombre de la calle y la dirección, *****. Estoy a más de veinte kilómetros del lugar por donde ingresé.

Volví al colegio pensando en lo sucedido, intentando ordenar las ideas, shockeado y aturdido. Todo estaba en orden, nadie hablaba del hecho, los obreros seguían trabajando en la perforación como si nada, los niños jugaban o estaban en clase y el agujero no estaba y no había ninguna señal de que alguna vez hubiera existido. Todo sucedió en completo silencio. No hablé, no pregunté, me di la vuelta y me fui, nunca más regresé a esa escuela pero sí a las instalaciones subterráneas. ¿Un sueño, una alucinación, una visión, un recuerdo, una historia fantástica, una mentira, un hecho real? Usted decide.

9. MARÍA AGENTE DE LAS SOMBRAS

10 de febrero de 2013, 13:00



Dicen unos documentos del siglo XIII que se conservan en la catedral de Zaragoza España, que en la época inmediatamente posterior a la ascensión de Jesucristo, cuando los apóstoles predicaban en tierras españolas que aún no habían recibido el evangelio, en el año cuarenta Anno Domini (40 AD), el apóstol Santiago el Mayor, hermano de San Juan e hijo de Zebedeo, se encontraba predicando en esas tierras con sus discípulos, cuando tuvo una visión junto a sus seguidores que cambio el curso del Cristianismo.

El documento del siglo XIII dice textualmente que «*Santiago, pasando por Asturias, llegó con sus nuevos discípulos a través de Galicia y de Castilla, hasta Aragón, el territorio que se llamaba Celtiberia, donde está situada la ciudad de Zaragoza, en las riberas del Ebro. Allí predicó Santiago muchos días y, entre los muchos convertidos eligió como acompañantes a ocho hombres, con los cuales trataba de día del reino de Dios, y por la noche, recorría las riberas para tomar algún descanso. En la noche del 2 de enero del año 40, Santiago se encontraba con sus discípulos junto al río Ebro cuando oyó voces de ángeles que cantaban Ave, María, gratia plena y vio aparecer a la Virgen Madre de Cristo, de pie sobre un pilar de mármol. La Santísima Virgen, que aún vivía en carne mortal, le pidió al Apóstol que se le construyese allí una iglesia, con el altar en torno al pilar donde estaba de pie y prometió que permanecerá este sitio hasta el fin de los tiempos para que la virtud de Dios obre portentos y maravillas por mi intercesión con aquellos que en sus necesidades imploren mi patrocinio». Desapareció la Virgen y quedó ahí el pilar. El Apóstol Santiago y los ocho testigos del prodigio comenzaron inmediatamente a edificar una iglesia*

Una de las incógnitas más grandes de la historia del catolicismo, son las apariciones Marianas. La Virgen del Pilar fue la primera aparición de la “virgen María” en la historia, y la única con ella en vida. A partir de ese momento las apariciones marianas fueron moneda corriente en el cristianismo a tal punto que María reemplazó la figura de Jesús, el cual sólo

quedó para el sermón y la liturgia. ¿Qué extraños intereses llevaron a tal decisión? ¿Qué energías se movieron y con qué propósitos? ¿Fue una jugada para desvirtuar totalmente la figura inicial del cristianismo? ¿Por qué Jesús fue sacado del contexto de las oraciones y reemplazado por María? ¿Qué verdadero significado tienen las apariciones marianas y para qué sirven? Preguntas y más preguntas surgen al analizar conscientemente los acontecimientos y la historia de este inexplicable proceder de fuerzas que aún no comprendemos. Hoy intentaremos, por un momento, dejar de mirar y comenzar a ver lo que se oculta a nuestros sentidos.

| Año | Lugar y Aparición | Vidente |
|------------------|---|--|
| 40 | Aragón, España <u>Virgen del Pilar</u> | Santiago Apóstol. Aprobada, con santuario y liturgia propia. |
| 1208 | <u>Virgen del Rosario</u> | Santo Domingo de Guzmán |
| 1246 | <u>Virgen del Carmen</u> | San Simón Stock |
| 1531 | Tepeyac, México <u>La Virgen de Guadalupe</u> | San Juan Diego. Aprobada, con liturgia y numerosas visitas papales a su santuario. |
| Siglo XVI y XVII | Velankanni, India <u>Our Lady of Velankanni (Vailankanni)</u> | Varias personas Santuario basílica. Aparición conocida como «Lourdes de Oriente» |
| 1664 | Laus, Francia <u>Notre Dame du Laus</u> | Benoîte Rencurel, de 17 años Santuario de la diócesis. |
| 1798-1898 | Viet Nam <u>Nuestra Señora de La Vang</u> | Muchas personas por espacio de un siglo. Reconocimiento público del Papa, santuario basílica. |
| 1830 | Rue de Bac, París, Francia <u>Nuestra Señora de la Medalla Milagrosa</u> | Santa Catalina Laboure. Aprobada con liturgia y visita del Papa |
| 1836 | París, Francia <u>Nuestra Señora de las Victorias</u> | Padre Genettes Reconocida. |
| 1846 | La Salette, Francia <u>Nuestra Señora de la Salette</u> | Melanie C. y Maximin G. Aprobada, con liturgia. |
| 1858 | Lourdes, Francia <u>Nuestra Señora de Lourdes</u> | Sta. Bernardita Soubirous Aprobada, con liturgia y visitas papales |

| | | |
|-----------|---|---|
| 1871 | Pontmain, Francia <u>Madre de la Esperanza</u> | Seis niños Aprobada por la santa sede, liturgia propia. Santuario |
| 1876 | Pellevoisin, Francia <u>María Madre de Misericordia</u> | Estelle Faguete Obispo aprobó curación milagrosa y santuario |
| 1879 | Knock, Irlanda <u>Nuestra Señora de Knock</u> | 15 personas Aprobada, visita del Papa. |
| 1917 | Fátima, Portugal <u>Nuestra Señora de Fátima</u> | Sor Lucia, Beatos Jacinta y Francisco Marto Aprobada, liturgia, numerosas visitas del Papa a su santuario. |
| 1932 | Beauraing, Bélgica <u>Madre de Dios</u> | 5 niños Aprobada por la Santa Sede, santuario, liturgia. |
| 1933 | Banneux, Bélgica <u>La Virgen de los Pobres</u> | Mariette Beco Aprobada por la Santa Sede, santuario, liturgia. |
| 1945-1959 | Amsterdam, Holanda <u>Nuestra Señora de todos los Pueblos</u> | Ida Peerdeman Aprobada por su obispo, 31-V-2002 |
| 1947 | Roma, Italia (Abadía de Tre Fontane) <u>Nuestra Señora de la Revelación</u> | Bruno Cornacchiola, comunista; buscaba matar al Papa. Aprobado culto en el lugar. |
| 1947 | L'Ile-Bouchard (cerca de Tours), Francia <u>Nuestra Señora de la Oración</u> | Cinco niñas de 7 a 12 años Aprobación del obispo, 2001. |

| | | |
|-----------|---|---|
| 1953 | Siracusa, Italia <u>La Virgen de las lágrimas</u> | Angelo y Antonina Januso Aprobada por los obispos. |
| 1956 | Ciudad Roma, Indiana USA, <u>Nuestra Señora de América</u> | Hna. María Ephren Aprobación del obispo auxiliar para medalla e imagen(1963) y publicación de mensajes |
| 1973 | Akita, Japón <u>Nuestra Señora de Akita</u> | Sor Agnes Sasagawa Aprobación del obispo, permiso de culto. |
| 1976 | Betania, Venezuela <u>María, Virgen y Madre Reconciliadora de Todos los Pueblos y Naciones (Betania)</u> | María Esperanza Medrano de Bianchini Apariciones aprobadas por su obispo. |
| 1980 | Cuapa, Nicaragua <u>La Virgen de Cuapa</u> | Bernardo Martinez Aprobada por los obispos de Nicaragua. |
| 1981 | Kibeho, Rwanda (Ruanda), Africa <u>Madre del Verbo (Kibeho)</u> | En 2001 el obispo aprueba la aparición a 3 de las videntes. |
| 1982 | Siria, Damasco <u>Nuestra Señora de Soufanieh</u> | Mirna Nazour única aparición aprobada por obispos católicos y ortodoxos. |
| 1983 | San Nicolás, Argentina <u>María del Rosario de S. Nicolás</u> | Gladys Quiroga de Motta Aprobación del obispo, culto. |
| 1988-1990 | El Cajas, Cuenca, Ecuador <u>Guardiana de la Fe</u> | Patricia Talbot Obispo aprobó la asociación Guardiana de la Fe. |

Cristo a través de Jesús dijo: “Yo soy el camino, la verdad y la vida nadie viene al padre si no es por mí” Testificando claramente que la manera de llegar al Do y la Fuente es a través del Ser. Cristo era el SER del Ser de Jesús, y estaba instruyendo al Lhumanu para comunicarse con la Fuente, destruyendo con este acto, el pacto y toda institución religiosa de la época y de la historia venidera. La formación esenia de Jesús, lo preparó para transmitir la información de forma codificada, para que llegara a quien tenía que llegar y de esta forma evitar toda posible infiltración de fuerzas oscuras. Jesús tenía un doble discurso, por un lado, lo que decía a sus seguidores y discípulos, y por otro lo que callaba. Lo primero era conocido por cualquiera, lo segundo por los que estuvieran preparados, que serían finalmente sus verdaderos discípulos. De los doce discípulos de Jesús, sólo uno fue elegido por él cómo verdadero hermano e iniciado, y fue al que le confió la tarea más cruel y despreciable según la iglesia, y la más compasiva y admirable según mi opinión. El acto de amor más grande de la historia del cristianismo no fue el sacrificio de Jesús, fue el sacrificio de Judas Iscariote, sacrificando su nombre por los siglos de los siglos como el traidor por antonomasia.

No relataré la verdadera historia de Judas, pero diré que éste, pactó con Jesús de antemano su entrega y la forma de hacerlo por exclusivo pedido de Jesús para su propósito. Judas aceptó, sellando su sacrificio con un beso en la mejilla en el momento de la consumación del acto pactado con Jesús. En el preciso momento de la entrega de Jesús a los romanos, el pacto con Baphomet se rompe con los judíos por el acto de amor de Judas hacia Jesús, entregando su vida (alma) por éste. El sanedrín, desesperado, intenta negociar nuevamente con Jehová y él les exige, a cambio de respetar el pacto, la total recuperación de las energías que estaban perdiendo por las enseñanzas de Cristo a través de Jesús. Pactan recuperar las energías perdidas de las masas manipulando los acontecimientos posteriores. Seis años después, utilizando las rivalidades de los apóstoles y su necesidad de protagonismo, intentando ser el centro de atención ante los demás, usan al apóstol Santiago como herramienta de manipulación social. Baphometo proyecta una imagen holográfica de María, e inicia una reacción en cadena por adoración, que logra con el tiempo recuperar las energías perdidas. María, ajena a estos acontecimientos, muere tiempo después ignorando su rol de agente involuntaria de las sombras. Mientras tanto Jesús en Cachemira termina sus días alejado de todo contacto con las sombras e ignorando su nueva agenda.

Todos de alguna manera somos agentes o instrumentos de las luces o las sombras. Nuestros pensamientos, palabras y actos están imbuidos por sus energías. Ellas manejan y manejan los hilos de la historia en esta realidad, nosotros los actores de esta obra, sólo representamos los papeles que nos toca por reparto, y consciente o inconscientemente jugamos el juego de la creación, donde dos fuerzas se disputan el guión y dirección de la película. Ser libres implica poder elegir de qué lado estar y a quien apoyar, si al eje o la

coalición, si a Hitler o Churchill, si a hiperbórea o la cábala, si a Cristo o María. En esta realidad matricial 4×4 no hay forma de quedar neutros y fuera de su influencia. Sin embargo, sí podemos, si somos conscientes, elegir la tercera alternativa en nuestra octava rápida y no alimentar ni a unos ni a otros, pero no podemos en la octava lenta ser libres completamente, siempre seremos soldados de Wotan o Baphomet hasta que el juego de la creación disponga otra cosa. Todo lo demás es ilusión, escenarios de la Matrix que le hacen creer lo contrario. Este universo se rige por el juego de los opuestos y como las cargas de un imán las energías fluyen de un polo a otro, y somos nosotros los que le damos una categoría y las etiquetamos por nuestro acotado juicio de valor. Como millones de seguidores de María son agentes de las sombras sin saberlo, millones de seguidores del SER son agentes de las luces sin quererlo. Pero no se preocupe, porque el resultado final depende de la intención inicial de su consciencia y energía.

10. SELECCIONES

13 de febrero de 2013, 14:11



CARTA A LOS CONTACTADOS

Estamos saturados ya de mensajes de supuestos contactados que supuestamente reciben mensajes de seres de otros planetas y que dicen que van a venir a salvar a la humanidad.

A esos contactados les digo que yo soy del Planeta D'agostini. Y quiero conminarles a que dejéis de fumar puerros y apios, que os estáis poniendo muy, pero que muy paranoicos con eso de la evolución, la reconversión espiritual y todas esas recomendaciones, matriarcales, patriarcales y dictatoriales con las que nos estáis bombardeando continuamente.

En mi planeta D'agostini somos muy cabezotas y nos importa un pimiento, por no decir otra cosa que empieza por C..., el pasado ni el futuro, lo que nos interesa es el presente, y somos conscientes de que -y reitero- hay muchos millones de personas que sufren todo tipo de vejaciones y penalidades, mientras que otras viven como reyes, amasando fortunas que ni un millón de sus generaciones descendientes van a poder gastar.

Somos también conscientes que con los recursos de este nuestro planeta, si estuvieran bien distribuidos, equitativamente repartidos, habría suficiente para alimentar dignamente a los seis mil millones de d'agostinianos y todavía sobraría. Pero -y vuelvo a insistir- la ayuda no vendrá del exterior, sino de nosotros mismos, cuando nos demos cuenta y nos conciencemos de que esos seres que sufren no tienen más culpa que haber nacido en unas circunstancias determinadas y que nosotros, los que hemos tenido la fortuna de nacer en países donde se puede todavía conseguir un trabajo y un plato de comida, y hasta una vivienda (aunque ya nos están quitando a nosotros también esas necesidades básicas), no podemos limitarnos a compadecerlos -padecer con- sino que tenemos que luchar para que no padezcan y el único camino para lograr esto es la solidaridad, la hermandad, el amor, aparte de la compasión, que está muy bien cuando se acompaña con la acción. Y si todos nos unimos para fomentar la lucha en la consecución de recursos para esos millones de

personas que se mueren de hambre y de miseria, y la lucha contra esos poderes megalómanos, avaros, cicateros, que no se acuerdan de los que sufren -no sé cómo pueden dormir tranquilos, si es que duermen- y sólo se preocupan de amasar fortunas pisoteando y aplastando todo lo que se interpone en sus caminos, llegará un día en que nadie podrá irse a dormir sin haber comido y sin haber dado de comer a sus hijos, y podrán decirles que a pesar de lo malos que hemos sido durante tantos años, por fin la humanidad se dio cuenta de que vivir no es sobrevivir, sino saber apreciar lo que tenemos; de que ser rico no es poseer más, sino necesitar menos; de que amar no es decir te quiero, sino demostrar a los demás que te importan tanto como tú mismo; en fin, llegará un día en que la humanidad en vez de destruirse se ayude a construirse, entonces, podremos hablar de evolución, de reconversión espiritual y de todo lo que quieran, pero con la barriga llena y disfrutando de la risa de sus hijos.

Entonces, puede que crea en los ETs, los enviados de las estrellas, incluso -y eso es fuerte- en los reptiloides, lemurianos, y cuantos entes quieran, porque veré a mis d'agostinianos felices, y con eso cualquier cosa es importante, pero sin eso, nada importa un pimiento.

Siento haberme puesto tremendista, pero esto me puede, tendré que volverlo a recapitular.

Con todos mis respetos.

José Cemec.

SELECCIONES II

Hoy Quiero reflexionar sobre este espacio virtual que todos compartimos.

La Buena Noticia es que; Desde muy joven, cuando existían por todos lados personas que mantenían su palabra y escuchaban al otro antes de hablar; no había vuelto a experimentar la agradable y fresca sensación de estar rodeado de Seres amables, armoniosos y que dirimen cualquier asunto que se presente de manera expeditiva, sin permitir que eso les afecte o modifique su estado de ánimo.

Hace mucho tiempo que no sentía algo así, estar en un oasis donde sé que debo escuchar y seré escuchado, donde puedo compartir ideas que de estar equivocadas se corregirán pronto ya que la intención es lo que cuenta, donde existe alguien a quien recurrir cuando vemos que se nos complica y no encontramos la salida a nuestros pensamientos, donde habrá ¡muchos! que estarán prestos a dar una mano si así fuera la necesidad y el caso.

Todas estas sensaciones que vivo y siento a diario con todos vosotros solo son posibles porque este estado que seguirá creciendo y manifestándose cada vez más; fue creado por alguien que encendió la chispa, una luz en la oscuridad, pero la hoguera de la Consciencia

del Ser la fuimos haciendo crecer lentamente entro todos, sintiendo la energía a través de la palabra escrita cuando leemos al Hermano, al Amigo, al equivocado también, ¡sin perder de vista que no nos equivoquemos nosotros!, siendo cada vez más firmes en nuestros propósitos, sintiendo que cada vez nos afecta menos todo el desastre que nos rodea, no por indiferencia o desinterés sino por estar cada vez más protegidos y preparados contra los incesantes ataques a nivel personal, mundano, espiritual y cualquier otro tipo de agresión que se pueda presentar, y principalmente de aquellas pruebas imponderables e inevitables que la vida ponga en nuestro camino, ya que no vamos sintiendo cada vez más firmes para enfrentar todo lo que falte.

Claro que alguno podría flaquear en cierto momento pero allí estará la fuerza y comunión de los demás hermanos, prestos a ayudar a que quien haya caído en una trampa, incluso de sí mismo, se levante rápidamente y siga su marcha, ¡Y lo hará! porque su Espíritu Puro lo impulsará a seguir, esa es ¡La Fuerza! contra lo que nada ni nadie puede; La Fuerza de la unión de seres Conscientes; Verdaderos; Libres Y Justos, Queridos Amigos y Hermanos esa es una de las murallas del Templo del Ser, que habitamos por decisión y merecimiento propios; La Comunión De Fuerzas, ¡La buena noticia! vamos a contramano de la corriente de degradación en la que se arrastra la civilización actual; Sentimos dentro de nuestros Corazones estar en el Camino Correcto.

Un Fuerte abrazo.

Eugenio G

11. CORRIGIENDO CONCEPTOS (V)

16 de febrero de 2013, 19:00



Siguiendo con la línea de corrigiendo conceptos, creo necesario, aclarar y corregir algunos de ellos, que por lo que he podido ver, pueden llevar a equivocaciones de interpretación. En esta etapa del estudio de las energías, es fundamental que las palabras tengan la energía visible correcta y no aquella oculta grabada en los paradigmas y arquetipos que puede llevar a errores y malas interpretaciones. La energía visible es la que usted le pone a las palabras cuando las dice o escribe, y la energía oculta es aquella que traen embebidas por naturaleza en sus paradigmas y arquetipos.

Comencemos con la palabra ser. A lo largo de mis escritos he usado la palabra en tres formatos diferentes, “**ser**”, **Ser** y **SER**. La primera podemos obviarla pues en un momento fue remplazada por la segunda por un motivo práctico de interpretación, así que sólo nos ocuparemos de la segunda y tercer forma. Más allá de su energía oculta y arquetípica que es la de pertenencia, “yo soy” de la que no me extenderé, está la energía visible que es la que en este caso yo le doy. Esta palabra y sus formas tiene dos propósitos diferentes, el primero es el de establecer una diferencia en orden Jerárquico, y el segundo es el de marcar una diferencia a nivel de consciencia. Pasemos a explicar y comprender claramente el del orden Jerárquico. El Ser con **S** mayúscula, se refiere a la entidad enlazada al avatar unidad de carbono, en el momento espacial de su concepción, y el SER, todo con mayúsculas, hace referencia a la vida consciente del universo, aquella concebida en el primer choque (fa-mi) de la octava descendente de creación. Podríamos resumir esta escala Jerárquica como que el SER es la entidad enlazada al Avatar Ser, enlazado al avatar unidad de carbono. El SER está compuesto por infinidad de Seres y estos están compuestos por (x) cantidad de unidades de carbono en este universo. El segundo propósito es establecer una diferencia de consciencia entre el Ser de la esfera de consciencia y el SER de la esfera de consciencia expandida, o sea el de la vida consciente del universo. Por ejemplo, usted

puede estar conectado a su Ser sin que por esto tenga acceso a su SER, porque su nivel de consciencia no alcanzo aún, el revertimiento total de la esfera. ¿Cómo lo empleo en cada artículo? Ese es su trabajo de comprensión y consciencia para dilucidar su correcto empleo.

Otra palabra cuyo concepto hay que aclarar es libertad. Por lo general, es empleada de forma que su energía visible es igual a su energía oculta, pero en mi caso es completamente diferente, libertad no es la completa independencia de cadenas y control de terceros, pues en nuestro actual estado evolutivo, esta “responsabilidad”, es simplemente imposible. El universo en el que habitamos se rige por los opuestos, es antagónico por naturaleza, e indefectiblemente tenemos que responder o representar uno de sus polos, no hay forma de ser libres de su influencia, así que la libertad total y general no es posible. Si, en cambio, podemos ser libres de nosotros mismos, libres de las cadenas de nuestra inconsciencia, si somos conscientes de nuestros pensamientos, palabras y obras, somos libres para elegir en nuestra particular ecuación de elección, aunque aún seamos esclavos de las fuerzas que rigen este universo y esta realidad, seremos libres para elegir a cual apoyar. El “compre YA!!” No tendrá más influencia en usted y será verdaderamente consciente, verdadero, libre y justo con usted y los demás. Libertad es sinónimo de consciencia, y ésta de despertar.

Por último veremos la palabra responsabilidad, que es de la que más se habla y a la que más se teme. Ser responsables de sus pensamientos, palabras y obras es asumir su rol de Humano en este juego de opuestos, y hacerse cargo de su papel con sus distintos matices, sin esperar que otro haga su trabajo por usted. Si bien la responsabilidad de la total libertad es imposible, pues conlleva que usted sea consciente no sólo de usted sino también de su prójimo, la responsabilidad particular es un acto necesario para llegar a poder Accionar y no reaccionar. El hecho de que usted sea responsable es un requisito “excluyente” en cualquier camino hacia el despertar y la libertad. Nadie puede llegar a despertar o ser libre si primero no es responsable. Por consiguiente el empleo de la palabra responsabilidad en mis escritos es sinónimo de consciencia de sí mismo. El temor a esta palabra viene dado por su energía oculta, que es la de crimen y castigo, si usted es responsable, es culpable de sus errores y tiene que pagar el costo de sus actos. Mientras que si no toma esa responsabilidad, los castigos no caen sobre usted, sino sobre el que “supuestamente” le hizo cometer el error y es el «verdadero» responsable. Por ejemplo, si usted se equivoca siguiendo el quinto camino de la cinta de Moebius, y no es responsable, el culpable es Morféo que dijo tal o cual cosa y usted la malinterpretó, pagando él entonces, el costo del error por usted cometido. Responsabilidad es equivocarse y saber pedir disculpas reparando la equivocación, responsabilidad es acertar y recibir el premio de aquello bien hecho, responsabilidad es reconocerse como Ser y olvidarse como sujeto. Recuerde que el Demiurgo no se hizo responsable de su error y aquí estamos. Cuando todos seamos responsables habremos reparado ese error del Demiurgo que es el verdadero pecado original, y la energía de los

opuestos dará paso a la energía del punto cero del centro del imán. Entonces y sólo entonces, podremos tomar la responsabilidad de la libertad total que ahora no poseemos.

Aclarados estos conceptos terminamos entonces con una frase mágica para el que quiera usarla: “ser responsable de sus pensamientos, palabras y actos, es romper las cadenas de la inconsciencia impuesta a su Ser, obteniendo la libertad del espíritu, mediante la consciencia del SER”. A partir de ahora usted estará en condiciones de decidir por usted, y tendrá que asumir su rol pasivo o activo en esta historia.

12. EFEMÉRIDES

20 de febrero de 2013, 23:15



El domingo 20 de febrero del 2011 a las 20:15 hs., se publicaba el primer artículo del blog. Hoy dos años y 184 entradas después, con más de 9.300 comentarios y más de 1.200.000 visitas, cerramos un ciclo y abrimos otro, donde la meta ya no es sólo nuestro despertar y trabajo particular, sino el formar juntos la Red de Seres que habitarán la nueva Matrix que ya está aquí. Para ello detrásdeloaparente, que hoy cumple dos años de vida propia, su equipo y ustedes, comenzaremos a trabajar juntos a la par, para construir un entramado de información, conocimiento y hermandad, tan fuerte, que ningún oscuro podrá destruir.

La trama más resistente, la más firme e indestructible, es aquella formada por el espíritu, donde los valores del Ser son los pilares que sustentan a la sociedad, donde más allá de cualquier ley del hombre, está la ley del Do, donde reina "la *Fuerza de la unión de Seres Conscientes; Verdaderos; Libres y Justos*". Si en dos años logramos formar este espacio, este castillo y templo del Ser, donde el respeto, la consideración, la hermandad y el Amor son sus pilares, donde pudimos crear un oasis en donde descansar y beber, donde modificamos esta realidad de miedos y egoísmos, donde encontramos amigos, hermanos y viryas en un lugar que nunca nos hubiéramos imaginado, entonces podemos y debemos, extender este territorio más allá de las fronteras de la acotada inconsciencia que siempre nos trataron de imponer.

Detrásdeloaparente comienza hoy a formar la Red, y necesita de todos, necesita de su ayuda, de su compromiso, de su Amor. Juntos lograremos que el primer artículo de este espacio, se amplíe y expanda hasta que la realidad sea no sólo una percepción de nuestros sentidos, sino una forma viviente con consciencia propia, que palpite y respire al compás del espíritu de miles de millones de Seres resonando al unísono. Recordemos hoy este primer artículo y también el primer aniversario, para que sus energías movilicen nuestra

alquimia, y proyectemos entre todos su expansión mediante la Acción consciente, para que la consciencia y la energía de miles transmute esta realidad, y como la transfiguración de la libélula, se transforme en LA REALIDAD para que por fin ocupemos el lugar que nos corresponde como Humanos en este sagrado y mágico universo del Do.

COMPRIENDIENDO LA REALIDAD

¿Qué es la realidad? según la definición de Wikipedia:

Realidad (del latín *realitas* y éste de *res*, «cosas») significa en el uso común «todo lo que existe, independientemente de la conciencia del ser humano». De un modo más preciso, el término incluye todo lo que es, sea o no perceptible, accesible o entendible por la ciencia y la filosofía o cualquier otro sistema de análisis.

Bien, ahora veamos cómo interactúa con nosotros esta realidad, existen dos tipos de realidades, la realidad general que es todo lo existente, por más que esté fuera del conocimiento del hombre, y la realidad subjetiva que es la que se genera desde la mente de la persona como las creencias, suposiciones, juicios y opiniones del individuo. El ser humano percibe el mundo a través de sus cinco sentidos, vista, oído, olfato, gusto y tacto, todos ellos acotados a un rango específico de percepción que no voy a describir en este momento, los sentidos transmiten al cerebro una serie de datos en forma de señales eléctricas y químicas que éste interpreta y le da sentido a lo que se percibe, o sea que la realidad general pasa a ser relativa por la limitada percepción de los sentidos del hombre y luego al ser interpretada por el cerebro se transforma en subjetiva por el observador. ¿Qué quiero decir con esto?, que la realidad sin entrar en pensamientos filosóficos, en su forma más simple de interpretación, no es como creemos, la realidad es diferente para cada persona, cada color, olor, gusto, sonido, tacto, es filtrado por su realidad relativa e interpretado por su realidad subjetiva, aunque todos veamos el color verde, y sepamos que es verde, no podemos saber a ciencia cierta si es el mismo que ve la otra persona aunque lo llame también verde.

Tomando como base de partida este claro y simple concepto, comenzaremos a recorrer de a poco el camino de la comprensión de la realidad, y rasgaremos el velo de la ilusión para tratar de ver y comprender lo que realmente hay detrás de lo aparente.

A UN AÑO

Hoy se cumple un año de la apertura y publicación del primer artículo del blog. Un año de compartir conocimiento, información y sobre todo, experiencias de vida. Un año en el que hemos trabajado, enfrentado oscuras tormentas, dudas, tristezas y alegrías, donde nos fuimos conociendo por dentro y por fuera, conectándonos con la verdadera realidad que nos

rodea. Algunos abandonaron el camino emprendido, porque fueron vencidos por la manipulación, por el engaño de las religiones, por los yoes, por el ego, por las dudas, por la desilusión, por su consciencia artificial, por la influencia de los oscuros, o porque simplemente no era este su lugar, pero otros han seguido, confiando en su Ser, en su instinto, y hoy brillan con luz propia como faros en la noche y en la niebla, alumbrando a quienes los rodean. Durante este tiempo he comprobado que lo más difícil no es transmitir la información, lo más difícil es amalgamar esa información y que sea aceptada. Podría hablar sin ningún problema de filosofía, de historia, de ciencia, de religiones, de Cristo, de Buda, de ideas abstractas o locas teorías, pero cuando todo esto se une magistralmente armando el puzzle de la vida, es inevitable la explosión interior de algunos que no soportan la mezcla de elementos aparentemente incompatibles, y es la primera causa del abandono del camino de la cinta de Moebius y de este blog, es la primera causa de la desilusión, de la agresión, del descreimiento, de la burla y la condena. Aun cuando siempre he dicho que no me crean, que investiguen y se crean a ustedes mismos, no fue suficiente para algunos ni lo será, porque siempre la justificación absurda de la desinformación los mantendrá en el terreno seguro de la ignorancia. Creé este espacio con un propósito claro expuesto en la carta a los lectores, y con una meta y propósito interior que sólo el Ser conoce, y después de un año de camino, puedo decir que pese a todo, muchas de las expectativas se han cumplido. Gracias por darme todo lo que me dieron, por su confianza, su respeto, amor y sinceridad. Gracias por darse la oportunidad de la duda, de que todo es posible, de que la luz, el amor y la paz existen en su interior y que sólo deben manifestarlas para que existan también en su exterior. Intenté siempre ser objetivo, en no inclinar la balanza para ningún lado de la dualidad, de equilibrar los opuestos, de no influenciar y manipular sus decisiones, de no juzgar al prójimo, de crear un espacio de libertad, respeto y armonía, para orientarlos y ayudarlos a encontrar su camino y su verdad. Espero que lo haya conseguido y que sean más las certezas que las dudas para que logren por fin, ser artífices de su propio destino. Espero que en este nuevo año y etapa que comienza, pueda llegar al Ser de aquellos que anteriormente no pude, y si no es así, que sea por la sabia voluntad del Do y del Ser, que son los verdaderos directores y actores de esta maravillosa obra llamada vida. **Morféo**

Nunca mejor que ahora para recordar también este primer video, publicado en el blog a principios del 2012, para representar nuestro deseo y sentir de algo que pasará si o si, hoy, mañana o pasado, pero pasará. A partir de ahora usted ya está en condiciones de decidir por usted, y tendrá que asumir su rol pasivo o activo en esta historia. Antes fue la llamada, ahora es La Red y este es el momento de asumir su responsabilidad.

13. LA OSCURIDAD

24 de febrero de 2013, 14:32



En 1933 Fritz Zwicky, un astrónomo y físico suizo de origen húngaro, propuso la existencia de la materia oscura ante la evidencia de una «masa no visible» que influía en las velocidades orbitales de las galaxias en los cúmulos y el universo. Esta materia oscura dio lugar a la idea de la energía oscura. En cosmología física, la energía oscura es una forma de energía que estaría presente en todo el espacio, produciendo una presión que tiende a acelerar la expansión del Universo, resultando en una fuerza gravitacional repulsiva. Hasta ahora hemos hablado de la materia, la consciencia, la energía, la luz, y todo aquello que forma parte de un extremo del péndulo, pero nunca tocamos el tema del polo opuesto, más que como soporte o introducción a conceptos e ideas del “positivismo” del conocimiento. Hoy veremos por primera vez, la parte del “negativismo” del conocimiento, aquella que conocían y manejaban a la perfección en su momento, los amos del mundo.

Según la ciencia tradicional el universo está compuesto por un 74% de energía oscura, un 22% de materia oscura, un 3,6% de gas intergaláctico y sólo un 0,4% de materia visible y tangible. Indudablemente la mayor parte de la creación, el 99,6% no es materia y no refleja luz, o sea que es oscuridad. El mayor porcentaje de la creación, es oscuridad. Pero ¿Qué es la oscuridad? La respuesta lógica es ausencia de luz, o como dije en alguna ocasión, luz aún no manifestada. Ahora bien, que tal si les dijera que todo concepto, paradigma y arquetipo de la oscuridad es erróneo, que las asociaciones y energías ocultas de la oscuridad son falacias impuestas, y que la oscuridad es algo completamente diferente a lo que les dijeron que era.

Comencemos retro trayéndonos al artículo [“Los creadores”](#) donde relaté: *“El universo consciente, Dios, el Uno, el Todo, el Absoluto o como quieran llamarle, crea mediante su voluntad y la palabra (sonido), todo lo conocido (materia) que en realidad es energía, a*

través del código fuente de la creación, los fractales u octavas. Estas descienden desde el universo consciente que llamaré desde ahora el primer “Do”, por medio de la luz. La primera voluntad del “Do” fue la luz, porque sin ella no habría creación, no se podría propagar la octava. Esta octava descendente (Do-si-la-sol-fa-mi-re-do) fue el primer sonido emitido por el “Do” en la materia, el verbo, la voz de Dios, a partir de ahí todo aconteció por plan divino, como una figura de piezas de dominó por la cual al caer la primera todas las demás caen en forma sucesiva hasta terminar la figura. Pero para que esto suceda correctamente la secuencia de la octava no debe ser interrumpida ni desviada, es entonces donde entran en acción los “choques conscientes”, el primer choque consciente de la primer octava de la creación entre Do-si (Do-choque-si), es llenado por voluntad divina, el deseo del “Do” por manifestar la materia, y el segundo choque de la primer octava entre fa-mi (fa-choque-mi), es llenado por la vida consciente en el universo, el “ser” (luego llamado SER). ”

De este párrafo deducimos que mediante la voluntad y la palabra (sonido) el Do crea la materia (energía condensada) mediante las octavas, que se propagan por el universo por medio de la luz, y la vida consciente (el SER) produce el choque para que esta mantenga su rumbo y todo suceda de forma impecable. Pero también se deduce que el Do creó la luz, por consiguiente antes de su creación esta no existía y sólo había oscuridad. Entonces la oscuridad es el estado original de la creación antes que el Do decidiera manifestar el universo, y éste fue manifestado porque la Fuente produjo un acontecimiento consciente que nosotros tenemos de forma inconsciente. La Fuente por el deseo y la necesidad de expandirse, revirtió su esfera de consciencia por el punto del deseo que nosotros conocemos como Dios o el Do. El Do es el punto del deseo por donde la fuente revirtió su esfera y miró hacia el exterior de ella misma, dando la posibilidad de la existencia conocida y desconocida. En ese acto de revertimiento consciente, las infinitas miradas de la Fuente, que eran oscuridad hasta entonces, necesitaron la luz para propagarse en el nuevo espacio matricial. La oscuridad es la verdadera naturaleza de la creación, y es una energía que describí en el artículo [“información y vida”](#) como **“información consciente de sí misma”**, compuesta por burbujas mentales de la Fuente o mejor dicho clusters adimensionales de información, que son automáticamente convertidos en energía y consciencia en el momento que son iluminados. En su momento dije: *“La cadena de propagación es la siguiente: información=>energía=>consciencia...”* Esta cadena o triada (información-energía-consciencia) es la base de la oscuridad. Podríamos perfectamente redefinir a la oscuridad como la triada o trinidad primordial formada por tres octavas en vez de por tres notas, la octava de la fuente (información consciente) la de la luz (energía contenedora) y la del SER (vida consciente) dando como resultado a la creación.

No existiría nada sin la oscuridad, no tendría sentido la creación sin la oscuridad, porque La Fuente es oscuridad, o sea luz aún no manifestada en la materia. No confundan oscuridad

con oscurantismo, u oscuros, siendo lo primero una condición de los segundos que no respetan las reglas del juego, eligiendo ser portadores de algo que no tienen, pues ningún oscuro es representante de la oscuridad sino del oscurantismo de la inconsciencia. La oscuridad es la madre de la luz, como la inconsciencia es la madre de la consciencia, por tal motivo en este universo de opuestos, le es permitido existir, pues sería imposible que el SER se manifestara como Ser, y este como Unidad de carbono, si no existiera un Avatar y un avatar que los contuvieran, en este caso, la luz del Do es el AVATAR de la oscuridad de la Fuente.

En nuestro sistema solar el astro que mayor oscuridad contiene, es el sol, y como portador de oscuridad es portador de vida, siendo el encargado de mantener el equilibrio en el sistema y el despertar de la consciencia del Lhumanu por la oscuridad (información) transportada en su luz. La semilla germina en su tiempo bajo la oscuridad de la tierra. El útero materno es oscuro, porque porta la información que crea la vida, y que toma consciencia sólo cuando se ilumina al nacer. La oscuridad (información) se manifiesta en luz (energía) y se convierte en vida (consciencia). Reconozco que es un concepto completamente nuevo, y que ocasione cierto malestar y rechazo, pero luego de que se destile de preconceptos y energías ocultas, tomará la forma deseada e iluminará su consciencia. No sé si he podido transmitir correctamente este concepto, pero creo que la forma más efectiva de que ustedes lo procesen y comprendan, es mediante su propia oscuridad, aquella que habita en donde sus miradas aún no están puestas, en el silencio del interior de la esfera de consciencia de su Ser.

14. LO INCOMPENSIBLE

3 de marzo de 2013, 18:54 pm



Debo admitir que hay cosas que todavía no puedo encajar en el gran puzzle de la existencia de esta realidad. Cosas que escapan a todo intento de interpretación y análisis de una forma casi irreal, transformando de tal manera el entramado, que la lógica deja de tener lógica. Una de estas cosas son las personas que no encajan en el contexto, como si viera un primate en camiseta y chancletas manejando un Mitsubishi Outlander 2.4 GLS de 60.000 dólares. La pregunta lógica en esta circunstancia es, ¿de qué trabaja el mono de chancletas para tener tal poder adquisitivo? No puede ser un profesional pues a duras penas puede leer y escribir, no puede ser un peón u operario porque no ganaría para tal vehículo, no está en la delincuencia ni la droga porque no tiene el perfil, no es un empresario, tampoco un político, entonces ¿Qué sucede? Fulano me dijo que tiene un taller de costura con dos maquinitas Overlock 3 hilos. Entonces mi asombro es mayor, un primate en camiseta y chancletas que cose ropa por dos con cincuenta la hora manejando un Mitsubishi de 60.000 u\$s ¿? Esto es sólo un ejemplo, no hace referencia a ningún personaje en especial, sea primate o lhumanu, y no tiene ninguna connotación xenofóbica o clasista que pueda interpretarse como alguna especie de racismo. Sólo intenta transmitir las energías de lo que siento.

En esta realidad matricial existe lo que llamo programas de relleno (PdR), sujetos que si bien tienen materialidad, no tienen individualidad como sujetos sino como algoritmos predefinidos y programados que cumplen una función específica y definida sin un propósito particular, más que el de dar contexto al escenario por donde se desplazan. Estos PdR tienen la particularidad de obtener lo que tengan que tener por programación, de forma tan natural, como tomar un fruto de un árbol, y me arriesgo a especular, que quizás no hayan nacido como usted o yo, sino de una forma que podría llamarse de “generación espontánea”, pues por lo general no tienen historia conocida o es tan increíble e inverosímil como que todo comenzó en el garaje de su casa siendo estudiante universitario, o llegó de un país

límitrofe, trabajó sin parar como un burro y comió pan y cebolla por un par de años, o tuvo suerte y conoció a Zutano que lo lanzó a la fama. Es como que existiera un mundo dentro del mundo, una realidad superpuesta a otra realidad que encaja por fricción y no por forma.

Dentro de este grupo se encuentran también cierto estrato social de clase media alta, que surgió también por generación espontánea, y lo que tienen no concuerda con lo que hacen, viven en barrios privados, no se les conoce actividad comercial alguna, no saben hacer nada, se movilizan en 4x4 de más de 40.000 dólares y su vida se reduce a jugar golf, navegar, comprar en shopping y practicar tenis con un entrenador al que jamás se le vio la cara. Ciertamente estas cosas que por lo general no se les presta atención, o se ven como naturales, no tienen un ápice de naturalidad y son realmente incomprensibles. Cualquier profesional independiente o trabajador del rubro que sea, sabe lo costoso que es mantener una simple supervivencia mínima, empleando horas y horas de trabajo para poder pagar sus cuentas y vivir medianamente tranquilo, ¿Cómo entonces logran estos personajes ese estatus económico sin hacer nada de forma visible? Quizás la respuesta no se encuentre en esta realidad sino en otra, donde los PdR fueron creados.

Ayer estuve leyendo en una página de Internet sobre los agentes dobles (muestran una cosa y son otra), que supuestamente trabajan como desinformantes y manipuladores para desviar la atención y crear miedo, confusión e incertidumbre; muchos de ellos, personajes más que conocidos en la red y mencionados en este espacio, la sensación que tuve al respecto es la misma que trato de transmitir en este artículo, la sensación de irrealidad, no de la realidad, sino de sujetos y circunstancias que no encajan en [el juego](#). Programas de relleno que le dan forma en este caso a las luces y las sombras, para que la Matrix tenga sentido y el programa siga adelante. Los argumentos de estos sujetos son tan variados y las investigaciones tan profundas, que parecen hechas por profesionales más que por webmasters, y lo digo con conocimiento de causa. ¿Cuál es el motivo de este proceder? Porque, más allá de sus negocios privados, de sus ideas y opiniones particulares y de sus propósitos materiales egoístas o altruistas de estos comunicadores, está el motivo principal de porque hacen lo que hacen, sean doble agentes o no, tanto ellos como sus detractores, y creo que todo esto está relacionado con los últimos acontecimientos en el Vaticano, con la dimisión de Benedicto XVI, con el “meteorito” en Rusia, con las declaraciones del primer ministro ruso Medvedev, con el [escenario uno](#), y con [la nueva Matrix 15,64](#) que se está manifestando a pasos agigantados y la impotencia por parte de los oscuros de evitarlo y mantener el control.

Piezas del puzzle que todavía están sueltas, que no encajan en ningún lugar, quizás porque no tenemos aún el panorama completo, sólo un trozo, el que nos permiten ver, entonces lo incomprensible toma sentido, porque es esa pieza que no tiene la forma de encaje correcta

al faltarle parte del diseño o pertenecer a otro diseño diferente. Quizás estos PdR ya no pertenezcan a esta realidad y por eso lo incomprendible, o el diseño aún está en manos del creativo forjando su forma y cuya llave que abre la puerta de su realidad la tiene el cerrajero. Será cuestión de encontrarlo y pedirle que nos abra la puerta de la bóveda que la contiene para que los PdR tengan sentido. Quizás esa llave, sea la llave vaticana y todo suceda cuando se encuentre la cerradura que le corresponde a esa llave. Hoy tenía pensado otro artículo, uno muy diferente, pero la irrealidad de lo incomprendible pudo más e inclinó la balanza, quizás ahora tenga sentido la próxima publicación y se vuelva a equilibrar el péndulo de Cronos.

Ya descifrado este pequeño y simple ejemplo de código moderno de Word, para ocultar la información, pasemos a la historia. Me gustaría primeramente ampliar un poco el concepto de octava. En los artículos [el secreto de las octavas \(I\)](#) y [el secreto de las octavas \(II\)](#), traté de explicar de la forma más sencilla posible, qué era una octava y cómo funcionaba. Para ello utilicé lo más común que se usa como analogía para este fin que son las notas musicales y la onda senoidal. Dije que las notas representaban energías y la onda el desplazamiento de la octava. Ahora ampliaremos la interpretación de la misma de una forma más real y no tan gráfica. Comparé a las octavas con los [fractales](#), objetos semigeométricos cuya estructura básica, fragmentada o irregular, se repite a diferentes escalas. Una octava es muy similar a este concepto, las siete notas (energías) que la componen pueden considerarse planos dimensionales o caras de un cuerpo, que según la ubicación espacio-temporal que adopten, forman una u otra realidad, objeto o situación. La forma en que se desplazan que describí en su momento como onda senoidal, es la interpretación tridimensional en dos planos de su desplazamiento en nuestra realidad subjetiva. La octava siempre se desplaza en un plano o dimensión más desde la que se encuentra. O sea que en la realidad tridimensional, que sería en nuestro caso, su desplazamiento es en cuatro planos a la vez, y sería más parecido a un tirabuzón o un vórtice en espiral, en movimiento de traslación sobre su eje. El choque entre las notas (si-do) y (fa-mi) para mantener su curso serían reajustes en sus planos o caras para que mantenga su forma y no cambie su estado. Como ejemplo tomemos la fusión nuclear, donde al unirse dos átomos de hidrógeno (H) se transforma en uno de helio (He) al fusionarse entre sí. Pasando de tener un electrón, un protón y un neutrón, a tener dos electrones dos protones y dos neutrones. Los choques evitarían que esto suceda, y que el hidrógeno se mantenga estable como hidrógeno, al disminuir la presión y desviar la trayectoria de colisión. Cada vez que la octava se aleja de su punto de inicio, se desplaza con una dimensión menor a la inicial, o sea que no es lo mismo la primera octava de creación que la cuarta, pues tiene (x) dimensiones menos por donde desplazarse. Tengan en cuenta que para entender bien el proceso tendríamos que tener cuatro dimensiones más, o sea siete como mínimo, una por cada plano o cara. La

octava nota (do) y primera de la siguiente octava, logra el enlace con (si) compartiendo un plano o cara, como la unión covalente de los átomos para formar una molécula. Si existiera una física dimensional podríamos llamar a todo esto “estudio de la física dimensional de la octava”. Tengan presente que lo que voy a relatar a continuación aunque use analogías, se basa en lo que acabo de explicar, energías, planos, espacio y movimiento dimensional de la mente del “Do”.

Cuando en la segunda octava descendente de creación los Logos comenzaron la creación de la materia, la octava que llamaré desde ahora “clave de Do” (cDo), necesitó dos choques para acomodar sus planos para que se adaptara a la pérdida de dimensiones por su alejamiento del “Do”. Estos fueron corregidos satisfactoriamente con el cuerpo de enlace (espíritu) del Logo con el “Do”, el “espíritu santo” nombrado por la religión católica, choque (do-si), y con la creación de otra vida consciente, los Demiurgos, choque (fa-mi). Cuando el Demiurgo correspondiente a nuestra realidad tenía nuevamente que acomodar la (cDo) a los nuevos parámetros dimensionales para que prosiguiera su curso, repitiendo el esquema de creación con los dos choques correspondientes, el de voluntad (espíritu) cuerpo de enlace con el Logo, y el del amor (vida consciente), comete el error en el segundo choque (fa-mi) atrapando al ser en la materia en vez de crear una nueva vida consciente, el homínido, que luego fue creado por los demiurgos que desde ahora llamaré “dioses” para identificarlos. Como el Demiurgo no se perdonó el error cometido, que es el primer acto consciente de todo Ser, intenta solucionarlo creando otra vida consciente, los “*daimon*” (inspiración espiritual o pensamiento creador) pero ya era demasiado tarde porque la (cDo) se había interrumpido dando comienzo a una nueva “clave de Do” llamada “clave de Fa” porque comenzó en el intervalo (fa-mi). Esta octava paralela se inició con (x) dimensiones menos que la inicial por consiguiente su vida consciente, digamos, que no tiene la misma “genética” que la (cDo) inicial. La genética de la (cFa) es significativamente inferior. Los seres creados por el Demiurgo son sombras de los seres creados por el “Do” porque no provienen de la energía inicial creadora, la luz del “Do”, sino de su reflejo o sombra. Su evolución es diferente, su composición es diferente, sus intereses son diferentes, su energía es diferente. La forma de enlace con la materia en el momento de la concepción es igual a la descrita en la unidad de carbono, con la diferencia que el “ser” enlazado es hijo del Demiurgo. Todos los hijos concebidos por estos seres darán como resultado por lo general enlaces del mismo tipo, con determinadas y específicas excepciones para uno y otro lado que no veremos ahora. Estos hijos de las sombras no tienen el cuerpo de enlace espíritu ni tienen la posibilidad de formarlo en esta existencia. Solo tienen el cuerpo de enlace alma enlazando un incipiente centro emocional con el ego. Son naturalmente oscuros, malvados, siniestros, entidades sin sentimientos. Se alimentan con las emociones violentas porque tienen un protocentro emocional en formación que solo reacciona a los bajos instintos. No

tienen centro espiritual y tienen un muy limitado y atrofiado centro intelectual, sin embargo tienen muy desarrollado el centro instintivo y procesan casi todo con el centro motor. Su ego es tan grande que ocupa toda la esfera de “inconsciencia”, porque en su interior no hay nada que se pueda enlazar. Nosotros los vemos como humanos pero no lo son, son los hijos de las sombras y no hay manera de cambiar su naturaleza. Son asesinos, violadores, pedófilos, psicópatas violentos sin escrúpulos que disfrutan de sus actos de maldad porque se alimentan de ellos, son “demonios” encarnados y los oscuros (amos) los utilizan como ejecutores para conseguir la energía del miedo. Su existencia se condiciona a la existencia de esta realidad, por eso dije en el artículo [la luz del Do](#) que *“Los demiurgos y los oscuros sin embargo, hacen todo lo posible para que esto no se lleve a cabo, pues está en juego su existencia misma, por algo que no explicaré ahora en detalle pero digamos que hay “seres” cuyo nacimiento fue consecuencia del error del “perdón” del Demiurgo y le pertenecen a él.”*

Dentro de este panorama caótico y desolador, el Demiurgo intenta equilibrar el desorden hasta la próxima inflexión, dando paso a seres de luz que guíen y protejan al Ser atrapado en la materia, estos “ángeles de la guarda” o “protectores” tienen la misión de acompañar al “ser” asociado a la unidad de carbono mientras se encuentre en la materia de esta realidad subjetiva, para resguardarlo de determinadas “retroalimentaciones” de su ego y el de los demás que puedan perjudicar su estado. La unidad de carbono no está exenta de [los actos del mal](#) de los hijos de las sombras, pero puede tratar de evitarlos tratando de no entrar en su universo. La forma de ingresar a su mundo es a través del miedo que ellos mismos provocan. Si usted no teme y no se “engancha” con la energía producida por ellos, tiene una posibilidad de evitarlos. Uno vive en el universo que genera por proyección holocuántica. Mantenga su (cDo) particular en línea con el “Do” para no entrar en la (cFa) de los hijos de las sombras, e invoque a los protectores, y estará relativamente protegido de su influencia, por lo menos hasta que llegue la cosecha y entremos en nuestra correspondiente y particular [clave de Fa](#). O mejor dicho la octava del quinto Sol, la quinta octava descendente de creación, la “**clave de sol**”...(mi → inflexión=creación del nuevo hombre → fa → cosecha=separación de (cFa) → sol=do nueva octava (cSol). [La tercera energía](#) manifestada. ¿Cuándo sucederá? Cuando se alcance la masa crítica necesaria para la inflexión, y nosotros somos los responsables de lograrlo porque somos los hijos de la luz.

15. EN MEMORIA

5 de marzo de 2013, 23:54



Con lágrimas en los ojos estoy escribiendo estas líneas, pues hoy ha partido uno de los luchadores contemporáneos contra los oscuros y la sinarquía mundial más importantes desde Juan Domingo Perón. Ubicado en el más alto rango del gobierno venezolano, falleció el presidente comandante y hermano Hugo Rafael Chávez, en manos de un cáncer implantado por la sinarquía mundial, como sucedió con otros presidentes latinoamericanos también inoculados, dentro de una agenda de odio y muerte que está llegando a su fin. Mi más sentido apoyo al pueblo hermano venezolano y a los cientos de lectores de dicho país por tan tremenda pérdida. Este sacrificio traerá consecuencias inesperadas para los responsables, pues el gobierno y pueblo venezolano pedirá la investigación por la responsabilidad de Estados Unidos y los oscuros intereses sionistas y sinarcas de sus amos, en la muerte de Hugo Rafael Chávez, y la inexplicable, casual y común dolencia de los distintos mandatarios latinoamericanos que sufrieron y sufren esa inoculada enfermedad, incluida la muerte inesperada e inexplicable del ex presidente de Argentina y Secretario general de la Unasur, Néstor Carlos Kirchner el 27 de octubre de 2010 por un ataque cardíaco provocado. Comienza el principio del fin y nosotros seremos testigos.

Detrásdeloaparente se solidariza con el dolor del pueblo venezolano y de todos los Humanos Conscientes; Verdaderos; Libres y Justos que desean y luchan por un mundo mejor. Ha caído un guerrero, que la luz, el amor y la paz cubran su espíritu y el Do lo reciba en su corazón. Los caballeros de la cinta de Moebius honran su partida.

16. FIJANDO POSTURAS

6 de marzo de 2013, 23:13



Para el que sabe interpretar las señales, los últimos acontecimientos mundiales están indicando que los tiempos se aceleran, que en el polybius de la realidad, los bonus obtenidos darán paso al canje y en cualquier momento va a cambiar el nivel del juego. Creo y siento que este es el momento para poner en claro algunos conceptos y posturas personales ante este nuevo escenario que se avecina, para que no se confundan con ilusorias e irreales ideas, y transformen un entrenamiento de consciencias y energías para Viryas, en un curso de mística barata de la nueva era para gurúes.

Vivimos en un universo dual y antagónico, nos guste o no, esas son las normas y leyes de esta realidad y debemos, en cierta manera, adaptarnos a su forma sin por ello pecar de completos dependientes o autómatas. El quinto camino de la cinta de Moebius se caracteriza por recorrer de forma consciente las dos caras de esta realidad, la interna de nuestro espíritu y la externa de nuestro ego, unificadas por la sabia intervención de nuestro Ser convirtiéndonos en Humanos Conscientes, Verdaderos, Libres y Justos. Este estado no se obtiene por gracia divina, sino por un arduo y constante trabajo interior y exterior que conlleva sacrificios que tenemos que afrontar, pues todo en esta realidad tiene un costo que tenemos que pagar. Durante dos años nos estuvimos entrenando en el manejo de consciencias y energías, para llegado el momento, saber ver detrás de lo aparente y poder accionar en la cara externa de la cinta de Moebius, acorde a las circunstancias y con el propósito de cambiar esta realidad. De nada vale sentarse a meditar debajo de un árbol o dentro de una cueva y amar a todo el mundo si no estiramos la mano para ayudar al prójimo y necesitado. El amor sin acción es lo mismo que un odre sin vino, se transforma en un peso sin ningún sentido y propósito, que mejor es dejarlo en el camino y vivir sin él, que llevarlo inútilmente y no utilizarlo. Eso es lo que han hecho la mayoría de las religiones y de los hombres, llevar el amor y no entregarlo, convirtiéndose en compasión y pudriéndose en sus oscuras entrañas.

La realidad no va a cambiar de un día para otro como por arte de magia, eso es ilusión, la realidad se cambia con acción y trabajo, con entrenamiento y sacrificio igual que nuestro interior y exterior. No soy partidario de los líderes, tampoco comparto los paradigmas políticos, religiosos, sociales, etc de esta realidad. Soy y me siento habitante de Gea, no de un país o nación, soy completamente enemigo de la democracia y la justicia, pues estas son herramientas de sometimiento y dominación, pero estoy completamente de acuerdo con los verdaderos Hombres y sus ideas, aquellos que se dieron la oportunidad de mirar más allá del horizonte, y vieron que existían otros hombres que sufrían injustamente por la desidia del prójimo y de ellos mismos. Estos Hombres, Viryas sin saberlo, son los que forjarán un mundo mejor, y nada sucederá mientras usted y yo estemos aquí sentados hablando de utópicos mundos de luz, amor y paz, sentados debajo de un árbol. Este entrenamiento es para llegar a la acción como dije en su momento en [estrategias de combate](#) y luego en [la llamada](#). Ser responsables en pensamiento, palabras y actos es implicarse, es accionar, es decidirse a ser frío o caliente siendo tibio, es luchar desde el frente y no escondido en una trinchera segura de imaginación y utopías.

No soy persona de sacar juicio de valor de otros, pues para ello se tiene que conocer el panorama completo y no una parcialidad acotada de su existencia, se tiene que ver más allá de lo aparente, y conocer al Ser y no al sujeto. Pero sé en cambio reconocer a aquellos, que, sin siquiera saberlo, forman parte de nuestras filas, cumpliendo un propósito para la libertad y el despertar que muchas veces no apreciamos, pues a nuestra acotada percepción son más los contra que los pro. En la historia del hombre fue tan importante Gandhi como Hitler, porque los dos cumplieron un propósito que sirvió para que sepamos que el movimiento del péndulo forma parte del mecanismo del reloj, y que éste es el instrumento que usa la creación para mostrarnos algo tan intangible como el tiempo y la eternidad y que todo forma parte de lo mismo. Sin embargo, adoramos a Gandhi y despreciamos a Hitler por nuestro acotado juicio de valor. De la misma manera, un personaje que trabaja y forma parte del poder, como lo fueron muchos militares, políticos, presidentes y hasta religiosos, nos muestra que existen Humanos que se hicieron responsables de sus pensamientos, palabras y actos para intentar cambiar el mundo, aportando acción y no reacción, y la acción consciente es estrategia, es saber estar entre el enemigo sin ser el enemigo, sumando de a poco acciones que favorezcan al prójimo, abriendo el camino para que otros lo recorran y terminen el trabajo que ellos empezaron, el trabajo de construir la nueva Matrix que será la realidad en el nuevo nivel del juego de la existencia.

No se confundan, vivimos en esta realidad y tenemos que accionar en esta realidad, no me quedaré sentado debajo de un árbol criticando y esperando que todo suceda, por eso comunico lo que comunico, aportando un granito de lo que puedo, para construir la nueva realidad y que las generaciones venideras tengan un mundo mejor, aunque yo no pueda o

llegue a disfrutarlo. Algunos apoyarán mi cruzada, otros la defenestrarán, pero equivocado o no en mis acciones e ideas, intento hacer algo para el prójimo dentro de esta realidad de desentendidos, mudos, sordos y ciegos. Así muchos personajes intentan, mal o bien hacer lo que pueden, hacer algo diferente para sacudirse a las alimañas que siempre nos manejaron, pero no es sencillo jugar y burlar al juego y sus reglas, todo es costo y beneficio, todo tiene un pago y hay que tributar de alguna manera, negociando con los dueños de esta realidad, entregando algo, a cambio de poder conseguir una pequeña prebenda para los demás, y así avanzar un casillero más hacia la libertad. La tilde de mi nick me recuerda ese pago, ese costo por mis pensamientos, palabras y acciones que diariamente tributo.

Dentro de este proceder de oferta y demanda, de negocio de energías, intento ser justo, y justo es no ser hipócrita y darle a cada quien lo que se merece, no comparto la parábola del hijo prodigo, pues el esfuerzo y empeño de uno no tiene por qué ser la recompensa de otro, por tal motivo aplaudo al abnegado, pero también condeno al desidioso, y dentro de este proceder está el reconocer quien hizo las cosas correctas o intentó hacerlas y quién no, o ni siquiera lo intentó. Puedo equivocarme, pero tengo la particularidad de manejar y ver consciencias y energías más allá de toda apariencia, y reconozco a un SER dentro de su Avatar, así que sin justificar o criticar, doy a cada cual lo que creo que se merece, sea Chávez, Jesús o Hitler sin por ello ser chavista, cristiano o nazi. Apoyo las causas e ideas que ayudan a plasmar un mundo mejor en este juego de la realidad, pues formo parte de ella como usted o cualquier otro, y le pese o no, tiene que actuar acorde a las circunstancias o retirarse de la escena. Si usted pretende ser un asceta buscando la iluminación, deje este espacio y esta realidad, y métase en una cueva a meditar diciendo Ohm. Aquí se acciona con el prójimo de la forma que pueda y desde el lugar que se encuentre, sea presidente de una nación o mendigo bajo un puente, y se reconocerá su accionar como valedero dejando de lado los gustos y disgustos particulares hacia el sujeto, porque equivocado o no, accionó respetando sus convicciones, haciendo hasta lo que podía hacer, pero accionando al fin. Esa es la verdadera iluminación, la que alumbra al prójimo.

No hace mucho dije: “A partir de ahora usted estará en condiciones de decidir por usted, y tendrá que asumir su rol pasivo o activo en esta historia”. Ser coherentes en pensamientos palabras y actos, hace la diferencia entre una máquina y un Humano, y más allá de los medios utilizados y las ideas desplegadas, está el espíritu y el Ser que guía a aquellos que respetan esta coherencia, así que me sumo y ratifico mi apoyo a todos los guerreros que estén en el puesto y lugar que sea, haciendo lo que puedan, pero siendo coherentes y haciendo algo, y no siendo Pasús (monos en camiseta y chancletas), dormidos demagogos infértiles y sin sentido sentados debajo de un árbol. Hoy es tiempo de acción, con lo que pueda, como pueda, pero de acción, y si no está dispuesto a decidirse por un extremo del péndulo, lo mejor es que se dedique al sexo y las pasiones y deje a los que quieren contribuir

en la construcción de la nueva Matrix 15.64 5D. Por tal motivo, hoy expongo mi postura, para que la conozcan y no se engañen con falsas ilusiones o ideas, para que sigan en este camino los que quieran seguir y se retiren los que deseen abdicar, porque los Caballeros de la Orden de la Cinta de Moebius hoy comienzan la batalla y no les temblará la mano para accionar y colaborar en construir la nueva realidad que ya está aquí, siendo coherentes y no borrando con el codo lo que escriben con la mano. Y sino, como dijo alguien alguna vez *“El que esté libre de pecado que tire la primera piedra”*.

Soy Humano y Virya, un Guerrero del SER y el Do, llevo miles de años de existencia luchando y defendiendo a mis Hermanos, para que tengan, mejor dicho, tengamos, lo que nos merecemos por herencia divina y lo disfrutemos en un mundo real, y no en el utópico mundo de la ilusión del ego en el que aún existimos. Lograremos el propósito, así sea y así será, porque lo decreto por representación divina como parte del Do y de la Fuente. Si usted siente su consciencia y energía, si percibe, aunque sea un poco su Ser, decreto lo mismo y hágase cargo, porque usted es la Fuente de todo y el Do de su existencia, no entregue el poder a otro que no sea usted, dejando la acción en manos ajenas y sea el escritor, director y actor de su propia historia. No muere el que muere respetando y defendiendo sus principios, sino el que ya está muerto despreciando y entregando los suyos.

17. SE DICE DE MI...

13 de marzo de 2013, 23:42



En este largo y complicado entrenamiento de consciencias y energías, en algún momento se llega a la práctica activa de todo lo aprendido. Hoy ha llegado ese momento e intentaremos comenzar con un ejercicio de percepción y manejo de las energías muy simple. Para ello utilizaremos una técnica o forma de percepción llamada proyección de pertenencia inicial consciente (PPIC), que consiste en intentar proyectarse mentalmente para ser el sujeto y captar su energía e intención inicial que generó la octava, sea de pensamiento, de palabras o de actos. En este tipo de ejercicio se utiliza una aseveración u opinión generada por una reacción, y una acción consciente sobre ella que actúa como catalizador energético. Esta Acción no siempre tiene que ser valedera o verdadera, sino una contra energía que anula la primera acción-reacción para que la octava se detenga y no prospere.

Utilizaremos para este ejercicio un comentario del artículo anterior y a continuación la respuesta o Acción no ejecutada en su momento por la intención de ser utilizada ahora, que intenta frenar el desarrollo de una octava rápida disonante. El ejercicio consiste en el análisis por parte de ustedes sobre las energías generadas y la intención inicial de las mismas. Si bien conocen el propósito de la respuesta aquí dada, no conocen la energía ni la intención inicial de la misma, pues propósito e intención no tienen por qué coincidir, y muchas veces el propósito llega a ser antagónico a la intención, pues es la única forma de producir el choque necesario para acomodar la octava.

Paso a continuación a transcribir el comentario de daplery y a dar mi respuesta. Disculpen por utilizar su intervención como material de estudio y ejemplo, pero creo que es el adecuado por su energía y octava recurrente. Espero que le sirva a daplery para acomodar su octava y depurar su consciencia y energía. (El comentario está transcrito textualmente sin ninguna modificación o corrección ortográfica, para evitar cualquier posible sugerencia errónea o mal interpretación de parte de los lectores y del propio implicado).

“daplager :

buenas, resulta curioso el revuelo que se ha levantado con el comentario que hice sobre «los caballeros de la orden de la cinta de moebius» y lo más curioso es que todo el mundo lo ha tomado por el sentido de la desigualdad de género cuando en realidad lo dije con otro sentido...

sí me «chirrió» lo de los «caballeros», no fue por una cuestión de género sino de identidad, por el hecho de querer englobar a todxs lxs lectorxs dentro de una «orden»(institución de carácter religioso-militar) y a la vez estimular/incitar a estxs a actuar bajo unas sugerencias con un halo de orden(ordenanza-mandato), es decir, inducir a una «revolución»...

me pareció también curioso el hecho de que este «llamado» viniera un día después del artículo sobre Chávez...

ya sé que en el artículo, morfeo habla de no juzgar a nadie, se llame Hitler o Gandhi(aunque en mi opinión este fue un fraude también) puesto que no conocemos toda la realidad y el papel que representan en este juego y su cometido...

pero aun así repito, me resulta curioso el llamado tras la muerte de Chávez y la veneración a este teniendo en cuenta que es un títere del sistema que juega un rol dentro de unos planes mayores, y no creo que esto sea una opinión personal, pues Chávez en los últimos 3 años ha hecho varias declaraciones públicas en las que apela a la creación de un nuevo orden mundial...

claro luego viene morfeo y dice que no hay que juzgar por no conocer el rol de estos personajes a una escala mayor(la del ser), pero el llamado de morfeo es para cambiar esta realidad y que no se implante el nuevo orden mundial y resulta que Chávez juega-jugaba en el equipo contrario.

*para terminar y aunque en principio no tiene que ver con este tema(o sí) os dejo el enlace a una web(es en inglés) donde entre otras cosas, habla de que algunos personajes públicos como presidentes, papas, banqueros u otras figuras, no son quienes afirman ser(bueno eso tampoco es una novedad) pero lo intrigante es que afirma que estos personajes públicos jugarían 2 o más roles a la vez, es decir, por ejemplo afirma que JFK y Jimmy Carter son la misma persona y que Jackie Kennedy, Marilyn Monroe y Rosalinda Carter también son la misma persona... según la web, estas afirmaciones están hechas tras someter sus rostros a test biométricos y análisis de voz forenses, casi na...buenos pues os dejo la web y me decís que os parece...: wellaware1.com saludos”

Morféo en respuesta a daplager

Sr. Daplager.

No sé cuál será el motivo por el cual usted, desde sus primeros comentarios como player en los comienzos del blog, hasta ahora dos años después como daplager, no logró o no quiso comprender el verdadero propósito de los artículos, que es el de lograr que ustedes puedan ver las energías ocultas detrás de lo aparente, y saber comprender el verdadero propósito de las cosas sin tener que necesitar de su ego para confirmar sus engañosas ideas. Siempre dije, primero que no me crean, segundo que lo importante no está en lo que digo sino en lo que callo, y tercero que nada es lo que parece, y usted se empeña en creer todo lo que digo, aunque parezca ante los ojos de los demás lo contrario, a buscar en lo superficial (palabras) en vez de encontrar en la profundidad (silencio), y en regirse por las apariencias de los sujetos y las cosas. Le sugiero que comience como si recién hubiera encontrado el blog, y lea los artículos de forma correlativa desde el principio. Olvídense que los escribió Morféo, olvídense de que alguna vez comentó, olvídense de todo lo que de alguna manera le haya aportado cualquier juicio de valor, y sienta lo que lee sin prestar atención a la intelectualización de su ego. Esta es mi recomendación y consejo para que pueda encaminar su octava recurrente y salir de la rueda en la que está inmerso. Y si sus intenciones no son verdaderamente nobles, no gaste más energías en vano, pues yo no entregaré más las mías para compensar las suyas.

Saludos.

Ahora queda en ustedes el trabajo de dilucidar cuál es la intención inicial y la consciencia y energía de este “juego” de palabras e intenciones. Mientras tanto, quedaré observando y estudiando, si **Francisco** cumple con los “requisitos” proféticos que hasta ahora habían cumplido sus antecesores. Lo que sí puedo decir, es que por lo menos cumple parte de lo que decía Michel de Nôtre-Dame, Nostradamus, la elección de un Papa negro en el siglo XXI marcará el comienzo del fin. Se le dice **Papa negro** al Papa que representa a los Jesuitas, por sus vestiduras oscuras, hasta ahora Adolfo Nicolás. Ahora están unificadas las dos iglesias, el Papa Jesuita es el mismo que el católico y ocupa el más alto cargo illuminati. Otro trabajo de consciencias y energías para dilucidar la intención inicial que marque el resultado final de esta octava.

18. OCTAVAS CORTAS

16 de marzo de 2013, 15:08



El estudio de las octavas es uno de los temas más complicados y largos de esta realidad. Su conocimiento por los más antiguos conocedores de los misterios, están guardados desde tiempos inmemoriales, pues ellas, las octavas, son la causa de todo lo existente porque son el ritmo de la música de la creación. La primera información que tuvo el hombre occidental de su existencia, fue en [el pacto](#), cuando se le entregó a Moisés el algoritmo de la cábala. Miles de años antes, el dragón le entregó al hombre oriental el mismo conocimiento, y hace cientos de miles de años los Jardineros le entregaron a los hiperbóreos de Lemuria del continente de Mu, también el mismo conocimiento. Todo el entramado 4×4 de esta realidad está surcado por octavas generales y particulares, largas y cortas, lentas y rápidas, proyectivas y desdobladas, sonantes y disonantes, y muchas otras clases y tipos según la música que se toque y el artista que la interprete. Hoy echaremos una mirada a las octavas cortas, aquellas que día a día nacen, crecen y mueren sin que usted se entere de su existencia.

Recomiendo antes de empezar, la lectura de los artículos el secreto de las octavas [\(I\)](#), [\(II\)](#) y [\(III\)](#), para refrescar y tener claro de qué estamos hablando. No volveré a explicar lo ya explicado, pero redefiniré a la octava como “el proceso alquímico de una onda energética”. Si bien siempre he usado para su explicación la analogía de la escala musical (do-re-mi-fa-sol-la-si-do) o su escala completa dodecaédrica (do-do#-re-re#-mi-fa-sol-sol#-la-la#-si-do), hoy dejaremos esta forma y la remplazaremos por los octanajes de las tríadas catalogados en múltiplos de tres (3-6-12-24-48-96-192...n*2) respetando la fórmula ($n1*2=n2...n2*2=n3..... nx+1 \Rightarrow nx*2=nx+nx$), que vimos en su momento en el artículo [de vampiros y licántropos](#).

Se considera una octava corta, a todo aquel proceso energético que nace, crece y muere, dentro de un lapso de sucesos temporales acotados a una existencia. Dicho de forma mundana, se pueden considerar como octavas cortas, todas aquellas que suceden dentro

de la vida de una persona, o sea, entre que nace y muere. Estas octavas pueden a su vez ser rápidas o lentas, proyectivas o desdobladas, y sonantes o disonantes. La octava corta más común, es aquella del día a día, que comienza cuando se levanta, y termina cuando se acuesta. Estas octavas cortas y rápidas marcan el ritmo de acontecimientos diarios y comienzan con un octanaje que está directamente relacionado a su estado vibracional onírico. Recomiendo la lectura de los sueños develados [\(I\)](#) y [\(II\)](#) para comprender de que hablo. En el estado onírico, además de lo explicado en su momento, es cuando se cargan los acumuladores, y el nivel y calidad de la carga dará el octanaje inicial de la octava. El estándar de funcionamiento inicial de la unidad de carbono es un hidrógeno 48 (H48), que es el octanaje correspondiente a la vida consciente de este planeta, pero no siempre tenemos la suerte de comenzar con ese octanaje, pues el estado de envenenamiento mental y ambiental al que nos tienen sometidos, nos baja el octanaje a un H96 o incluso un H192 y en algunos casos extremos, inferior a estos.

Pongamos como ejemplo estándar que la octava corta comienza con un H48, esto entra en el cuarto punto de [los procesos energéticos](#) que cita: “*Con mejor materia prima, mayor calidad de producto*”, los alimentos del carbono, el oxígeno y el nitrógeno, completan el cuadro de la materia prima inicial. A partir de ahí, la triada energética formada por estos tres alimentos (C-O-N) dará arranque, como un capacitor en un motor eléctrico, al comienzo de la destilación y desarrollo de su octava corta diaria. Nada mejor que un ejemplo para comprender el proceso por el que usted pasa, desde que se despierta y se levanta, hasta que se acuesta y se duerme sin que usted sea consciente de ello.

Luego de una noche de sueño reparador de entre 4 y 8 Hz, se despierta por la mañana con un estado en vigilia de entre 14 y 30 Hz, [los biocapacitores](#) internos cargados con un nivel estándar de octanaje de H48 y con una vibración sonante o efecto Tesla (eT) de 7.82Hz acorde a la resonancia Schumann vigente en ese momento (sea esa u otro rango de resonancia estándar), recibe el primer alimento de vigilia, respirado un oxígeno también estándar de O24 que potencia el H48 y lo eleva a 8.93Hz. Usted se siente maravillosamente bien y piensa, hoy será un buen día (intención inicial), ingiere el desayuno también estándar con un carbono C96 y vuelve a estabilizarse en 7.82Hz, sube a su coche para ir al trabajo y prende la radio, lo bombardean con noticias deprimentes, el tráfico está tremendo, las bocinas lo aturden, los semáforos parecen estar en su contra, alguien lo insulta, la disonancia atrae más disonancia y pincha un neumático, se carga con un nitrógeno N386 y baja bruscamente su estado a 4.49Hz, la octava se transforma en disonante, pues está dos notas fuera de escala, se pone irritable, de mal humor, se siente cansado y no hace dos horas desde que se levantó; su octava corta está estancada en 4.49Hz y un H192, todavía tiene todo el día por delante y ya quiere que termine. Llega a su trabajo, y consciente de su estado y de esta situación desagradable, decide hacer algo al respecto (Accionar) y no

dejarse estar en esas bajas emociones. Se prepara un café C96, pone buena música N192, y respira profundo, una bocanada de O24 llena sus pulmones, y se combina con el C96 y el N192, recibiendo el choque necesario para que su vibración se establezca nuevamente a 7.82Hz con un H48 de octanaje. Su buen humor y estado de equilibrio al haber Accionado y superado el mal momento, atrae por fuerzas vacuas, al reubicar su centro de gravedad, energías de octanajes altos N96, su estado sube a 8.93Hz y una serie de acontecimientos afortunados y extrañas “sincronicidades” producidas por la resonancia de la octava en el espacio matricial, eleva su estado a 10.04Hz y su octava transforma su octanaje a un H12 con el que termina el día relajado, tomándose una copa, escuchando buena música o viendo una película antes de retirarse a descansar. Se acuesta, cierra los ojos, y su estado beta de entre 14 y 30 Hz, comienza a bajar hasta estabilizarse, resonando igual que su (eT) de 10.04Hz con que terminó su actividad. Acoplada la octava corta rápida de su día, con la octava corta lenta de su vida, comienzan a descender hasta que usted se duerme tranquilamente ingresando nuevamente al sueño delta de entre 4 y 8 Hz.

En este caso el proceso alquímico de la onda energética, subiendo y bajando de frecuencia y octanaje, que comenzó con un H48 y concluyó con un H12, terminó sonante y con un octanaje alto, pero pudo haber sucedido todo lo contrario, y terminar con un octanaje más bajo que con el que comenzó el día, produciendo un sueño no reparador que tendrá efecto en la octava corta del día posterior. Todo depende de la intención inicial y la consciencia y energía del portador de la octava, para que el proceso sea fructífero y natural. Nuestra vida está plagada de octavas cortas y rápidas, y el manejo de las energías que las alimentan hace la diferencia entre el cielo y el infierno.

Lo superfluo alimenta los bajos octanajes, discutir si esto o aquello, si sí o no, si fulano o mengano, si el partido de izquierda o el partido de derecha, si dios o el diablo, que la política, que la economía, que la religión, que la justicia, que el fútbol, que bueno, que malo, que dije, que no dije, que el eterno juego de los opuestos para que su octava nunca supere el estándar estipulado por los oscuros, que siempre está debajo del efecto Tesla, para que usted siga siendo una máquina, inconsciente, manipulable, dependiente del sistema, sin poder ni voluntad de decisión, siempre con un pero para no accionar, siempre boicoteándose a sí misma, justificando lo injustificable, encapsulando al Ser y liberando al ego, para que aquellos que conocen el secreto disfruten mientras usted sufre. Pero usted puede cambiar, puede comenzar a Accionar y no reaccionar, puede comenzar con las octavas cortas y rápidas, para luego pasar a las octavas cortas y lentas de su actual existencia, y poder influenciar como alimento, en las octavas largas de los acontecimientos colectivos y planetarios. Porque en definitiva, todos somos componentes de una octava superior, carbonos, oxígenos y nitrógenos forman nuestra naturaleza, y como hidrógenos que somos, alimentamos con nuestro octanaje la octava primordial de la creación.

Se dice de mi... fue una introducción para conocer los componentes de sus octavas particulares mediante la observación de las de otro, ahora les toca bailar con sus propias octavas descubriendo la intención (determinación de la voluntad en orden a un fin) inicial mediante su consciencia y energía, para que su resultado final sea el deseado por usted, y no el manipulado por otros. Usted reflejó en el ejercicio anterior los alimentos de su propia octava corta. Al ponerse en el lugar del prójimo proyectando su esfera mediante el PPIC, pudo ver desde una dimensión directamente superior las energías que componen una octava. No importa si lo observado por usted en este primer intento fue o no correcto, importa que usted pudo proyectarse y por un instante observarse desde la dimensión del observador, estuvo parado en un espacio matricial 5×5 observando un 4×4 , y tuvo claro que los comentarios y los artículos como toda comunicación social, están formados no por palabras sino por energías visibles y ocultas en forma de reacciones, intenciones e intenciones (obrar de forma irreflexiva, dejándose llevar por los impulsos) de los sujetos, y que la consciencia hace la diferencia entre ver y escuchar palabras y reaccionar, o ver y escuchar energías y Accionar.

19. OCTAVAS PROYECTIVAS

23 de marzo de 2013, 15:19



Antes de comenzar quiero agradecer profundamente sus palabras de apoyo, comprensión y amor ante mi situación familiar. Gracias a todos por los comentarios y correos privados recibidos, solidarizándose amorosamente en estos duros momentos. Disculpen el no contestar de forma privada cada uno de sus correos, pero prefiero no hacerlo por ahora, pues no estoy con la suficiente energía como para afrontar esa tarea. Sé que esto forma parte de la vida, y quizás sea lo único que sabemos a ciencia cierta del futuro de nuestra existencia, estando seguros que pasará, pero paradójicamente es lo que menos esperamos que nos suceda a nosotros y a los demás. Es inevitable que las emociones afloren en estas situaciones, y que influyan de una u otra manera en el entorno que nos rodea. Así que disculpen si así lo hice, y gracias por su energía y amor que reconfortó mi espíritu e iluminó mi Ser para seguir adelante. Ahora sigamos haciendo lo que mejor sabemos hacer, vibrar al son de la música de nuestros corazones transmutando consciencias y energías y aprendiendo de cada caída que el golpe es el maestro y nosotros el instrumento.

Dentro del universo fractal de las octavas, se encuentra una rica gama de distintas clases, tipos y estilos de octavas, que van desde las más simples, como la vista en el artículo anterior, hasta las más complejas formas de manifestación y alcance, como las que veremos en artículos posteriores. Dentro de este abanico multifacético de procesos alquímicos de ondas energéticas, se encuentra una de las formas más comunes pero complicadas de octavas, las llamadas octavas proyectivas por su capacidad de proyectarse entre espacios matriciales y entre elementos portadores de la misma. Estas octavas casi siempre son movimientos dodecaédricos, o sea que son dodecavas, mejor dicho, comienzan como dodecavas, y terminan como pentavas. Intentaremos tener una visión general de estas

octavas para luego pasar a movimientos mucho más complejos de comprender, como las octavas desdobladas, gemelas y otras que escapan a nuestra tridimensional visión.

El estudio de las octavas y su correcta comprensión, es fundamental para el manejo de las energías, pues para preparar una comida usted no sólo tiene que conocer los ingredientes, sino saber cómo utilizarlos, esto es muy similar a un estudio de gourmet, así que la mejor forma de tomarlo, es como un curso rápido de cocina mediterránea, conociendo los productos y frutos de mar, sus propiedades, sabores, biología, y cómo prepararlos para que su degustación sea lo mejor posible para el exquisito paladar de los comensales y no un incomible plato de crudos e insulsos moluscos. Primeramente, conozcamos las partes de una octava como onda energética, esta consta como toda onda de varias partes fundamentales, de las cuales podríamos describir y asociar con lo ya conocido de las octavas como:

Cresta: es el punto más alto de una onda (la vibración (Hz) más alta)

Valle: el punto más bajo de una onda (la vibración (Hz) más baja)

Línea de equilibrio: es la línea que indica la posición de equilibrio, punto medio de vibración (centro de gravedad o punto de equilibrio)

Nodo: punto que coincide con la posición de equilibrio (punto de quietud)

Amplitud: es el desplazamiento máximo de un punto arriba o abajo respecto a la posición de equilibrio (punto de inflexión)

Longitud: la distancia entre dos crestas o dos valles (distancia entre notas o puntos de inflexión)

Frecuencia: es el número de ondas que pasan por un punto en un determinado tiempo. (Secuencia de la octava. Ej: 0,142857...)

Conociendo y asociando esta terminología podemos ahora utilizarla para comprender qué son y cómo se desplazan las octavas proyectivas. Para esto imaginen una onda sonora que se desplaza por el aire, hasta encontrarse con un líquido donde cambia su frecuencia afectando su amplitud y longitud, pasando luego a un sólido donde vuelve a cambiar y así sucesivamente hasta llegar a su destino, siendo en cada etapa de este proceso, la misma onda pasando por distintos estados, convirtiéndose en cada proyección en una onda diferente en vibración pero del mismo tipo, en este caso, sonora. Este tipo de octavas son las que se generan habitualmente en una cadena de espacios matriciales, desde su inicio en el espacio matricial mental, pasando por el espacio matricial etérico, hasta su final en el espacio matricial físico de la materia (EMmental→EMeterico→EMfísico). Cuando hablo de ser coherentes en pensamientos, palabras y actos, me estoy refiriendo a mantener esta

octava proyectiva que comienza con un pensamiento, continua en palabras y termina en un acto, con la misma intención inicial de principio a fin, pese a los procesos energéticos que se lleven a cabo en cada proyección sobre el espacio matricial que transite dicha octava, evitando que se hable diferente a lo que se piensa y se actúe contrario a lo que se dice.

Esta onda energética desde su inicio como una dodecava en un EMmental (EMm) de matriz 3×5 de 15 realidades de cinco dimensiones cada una, que se desplazan por un entramado tetradimensional, pasando luego a un EMetérico (EMe) de matriz 3×6 de 18 realidades de seis dimensiones, que sigue su movimiento por un entramado pentadimensional convirtiéndose en una octava clásica, hasta que termina como pentava en un EMfísico (EMf) de matriz 4×4 de 16 realidades de cuatro dimensiones, desplazándose por un entramado tridimensional, pierde siete notas en el proceso y cambia su intención inicial, como mínimo dos veces. Esta alquimia producida en su desplazamiento puede transformar la octava en otra totalmente distinta, siendo el resultado final completamente antagónico a la intención inicial. En estos casos, la octava no entra en recurrencia como las octavas comunes, sino que transmuta convirtiéndose en su propia causa y el medio que utiliza se transforma en el propio fin. ¿Cómo es esto? Dicho en palabras simples, el fin deja de justificar los medios, porque el medio se transforma en el mismo fin. Entonces la frase “el fin justifica los medios” se convierte en una desafortunada forma de pensar.

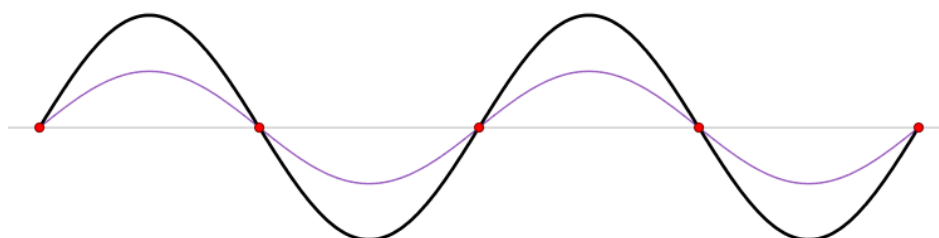

Onda proyectiva equilibrada. Los puntos rojos representan al centro de gravedad ubicado en el punto de quietud o zona de equilibrio, convirtiendo la octava proyectiva en una onda estacionaria.

Ahora veamos un ejemplo práctico de este nuevo concepto de octava proyectiva. Usted tiene una idea, un pensamiento al que le da forma, crece y se desarrolla en el EMmental con una intención inicial (x), su **Frecuencia** (secuencia) dodecaédrica es de 1,7142857... con una **Amplitud** de (x)Hz (nodo) correspondiente al sustrato “e” del EMm 3×5 y su **Longitud** es alta (+x) (puntos de inflexión muy separados). Mientras elabora cómo proceder cuando se encuentre ante la situación, sujeto u objeto, la triada energética (intención, propósito, fin) de la dodecava recorre uno o más ciclos dentro del túnel esférico vorticial, transformándose en voluntad de manifestarse. En el momento que usted manifiesta y pone en palabras los pensamientos, la octava se proyecta al EMe 3×6 y pierde los

semitonos pertenecientes al EMm como exo y endo energías, convirtiéndose en una octava tradicional de siete notas bajando su **Frecuencia** a 0,142857... y acomodando su **Amplitud** a (+x)Hz (cresta), y su **Longitud** baja a (-x) (puntos de inflexión muy juntos). En este momento la triada es modificada por las energías visibles y ocultas de las palabras de los portadores y receptores de las octavas encontradas, y la intención inicial sufre un choque que cambia la intención (determinación de la voluntad en orden a un fin) por intensión (obrar de forma irreflexiva, dejándose llevar por los impulsos) modificando el propósito y cambiando el fin. Cuando la octava proyectiva alcanza la acción, y se desplaza por el EMf 4x4 de esta realidad subjetiva, la octava pierde dos notas más como exo y endo energías, convirtiéndose en una pentava y su **Frecuencia** se ubica en 0,714285..., su **Amplitud** baja (-x)Hz (valle) y su **Longitud** se ubica en (x) (puntos de inflexión coincidentes) usted termina reaccionando y no accionando porque la intención inicial no es la misma que cuando comenzó la octava y sus componentes (alimentos) cambiaron el octanaje de todo el proceso terminando más bajo que cuando comenzó. (H12→H48→H96)

Como podrán observar el medio se convierte en fin al modificarse la intención inicial y este deja de justificar toda acción al transformarse en reacción inconsciente. Sé que observar y entender esto es complicado, pues son procesos energéticos multidimensionales y abstractos, pero lo entenderán mejor observando sus propias octavas proyectivas de lo sucedido en el artículo anterior, la octava se proyectó degradándose y mutando en cada pensamiento y palabra de los que participaron, hasta el punto de llegar al enfrentamiento y convertir el medio (forma de transmitir una idea mediante el ego) en un fin (razón del ego). No pretendo que sean totalmente conscientes de estos procesos, pero sí que se den cuenta cuando algo está cambiando para mal, e intenten repararlo o detengan completamente la octava degradada. El ser responsables y conscientes en pensamientos, palabras y actos, logra que la dodecava termine completa y sonante como dodecava, y la intención inicial determine el resultado final y no al revés, pero eso será otra historia de consciencias y energías de este curso de gourmet de cocina mediterránea para Magos. Por ahora, bon appetit !!!

Ver Complemento audiovisual del artículo

<https://detrasdeloaparente.com/canales/videos-de-galeote/>

20. TODOS SOMOS JUDIOS

30 de marzo de 2013, 16:30

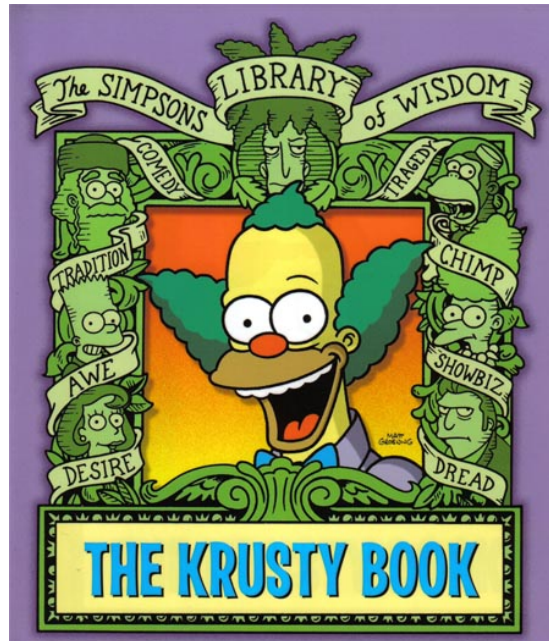

Al final de los cuatrocientos años, aquel mismo día, salieron todos los ejércitos de YHWH liberados, del país de Egipto. Es una noche de vigilia, preparada para la liberación en nombre de YHWH, en el momento en que hizo salir a los hijos de Israel, liberados del país de Egipto.

Pues bien, hay cuatro noches inscritas en el libro de las Memorias. La primera noche fue cuando YHWH se manifestó en el mundo para crearlo. El mundo estaba informe y vacío y las tinieblas se extendían sobre la superficie del abismo, y la palabra de YHWH era luz y brillaba. Y la llamó primera noche.

La segunda noche, cuando YHWH se le apareció a Abrahán anciano de 100 años y a su esposa Sara, de noventa años, a fin de cumplir lo que dice la Escritura: «Es que Abrahán, a los cien años de edad, va a engendrar y su esposa Sara, de noventa años, va a dar a luz un hijo?» Pues bien, Isaac tenía 37 años cuando fue ofrecido en el altar. Los cielos se inclinaron y bajaron e Isaac vio sus perfecciones. Y la llamó la segunda noche.

La tercera noche fue cuando YHWH se apareció a los egipcios en medio de la noche; su mano mataba a los primogénitos de Israel, para que se cumpliera lo que dice la Escritura: «Israel es mi primogénito». Y la llamó la tercera noche.

La cuarta noche será cuando el mundo llegue a su fin para ser disuelto. Los yugos de hierro se romperán y las generaciones perversas serán aniquiladas. Moisés subirá de en medio

del desierto y el rey Mesías vendrá desde lo alto. Uno avanzará a la cabeza del rebaño y su palabra caminará entre los dos y ellos marcharán juntos.

Es la noche de la pascua para el nombre de YHWH, noche reservada y fijada para la liberación de todo Israel a lo largo de sus generaciones.

EL POEMA DE LAS CUATRO NOCHES (Targum de /Ex/12/42)

Creo que no es ninguna novedad a esta altura del partido que diga que la fiesta pascual de los cristianos tiene sus raíces en la pascua de los judíos. Tampoco es novedad que la iglesia católica apostólica romana es el brazo cristiano de los sionistas, y que éste esconde en sus entrañas la semilla del judaísmo. El origen judío de las pascuas y su adaptación como fiesta cristiana, pueden encontrarlo fácilmente en Internet, desde sus comienzos como festividad agricultora y ganadera dando la bienvenida a la primavera y sus bendiciones, con la cena de agradecimiento y sus rituales, pasando por el Pésaj (salto) judío, recordando el éxodo o liberación de manos de los egipcios, y terminando a partir del siglo primero, en la pascua católica, basada en la fe cristiana en la muerte y resurrección del señor o pascua de Cristo y el misterio pascual de su bienaventurada pasión, resurrección y ascensión. Luego los símbolos de la diosa de la fertilidad «Astarté» o «Istar», que eran el huevo y la liebre, son incorporados por tradición arquetípica, y la rosca pascual que representa las “hogueras pascuales”, grandes fogatas circulares donde se reunían a celebrar las festividades agrícolas ganaderas los primeros pueblos sedentarios semitas, se incluyen finalmente como cereza de la torta religiosa judeo-cristiana. El motivo de este artículo es contar lo que nadie cuenta, aquello considerado tabú, pues rompería el equilibrio entre la razón y la intuición, y llevaría a que las religiones occidentales perdieran el poder que tienen ahora sobre sus sumisos e incautos feligreses.

El conocimiento escrito de la historia de la humanidad desde su creación hasta nuestros días, se encuentra en tres lugares físicos, uno fue, otro es, y el próximo será. Como las líneas del conocimiento llegaron al Lhumanu desde tres vertientes, cada una de ellas tiene a su vez tres depositarios de esa información, donde se resguarda de forma escrita o por otros medios, dicho conocimiento. En la línea de la cábala, que es la que nos importa ahora pues la del dragón y la hiperbórea la veremos más adelante, este conocimiento estuvo resguardado primeramente en la biblioteca de Alejandría, que fue destruida su estructura pero no su contenido, ahora el mayor reservorio se encuentra en la biblioteca Vaticana, y en un futuro no muy lejano será develado al mundo el tercer lugar físico de este conocimiento que es la mesa de Salomón. Dentro de estos documentos se encuentra resguardado bajo siete sellos, el texto completo [del pacto](#), donde también figura la agenda completa desde el encuentro de Moisés con el comandante A. S. Baffometo, hasta nuestros días. Uno de los

temas de esta agenda es el correspondiente a los puntos de “anclaje” de los arquetipos, necesarios para mantener la coherencia entre asociaciones, para que la psicología naturalmente evolutiva del Lhumanu, no rompa la relación entre las escalas jerárquicas jehová-representante-pueblo, que llevaría a la pérdida total del poder de los amos y el riesgo de que la agenda no pueda ser cumplida y el pacto se rompa.

La festividad más importante del pueblo elegido fue, es y será el Pésaj, y la festividad más importante del cristianismo fue, es y será la pascua, porque es el punto de anclaje, el punto en común entre las dos religiones más importantes del mundo occidental. Este punto de anclaje y unión, su ceremonia, liturgia y arquetipos, son los responsables de que la relación jerárquica siga activa, pues tanto una como otra festividad, honran en su liturgia al pacto. Cuando se come la carne, y se bebe la sangre de Cristo, se está comiendo y bebiendo la sangre del “cordero de dios” pascual judío, que representa en última instancia, el alimento de Baphomet, la comida chatarra necesaria para que las octavas siempre se degraden hacia un hidrógeno ciento noventa y dos H192 que es el alimento de jehová. Naturalmente el octanaje del Lhumanu, como ya expliqué, es de un hidrógeno cuarenta y ocho H48 que no sirve para consumo de “los dioses”, está crudo y es necesario cocinarlo para que adquiera las propiedades idóneas para su consumo.

Manteniendo viva la liturgia judía, se asegura la dependencia del intermediario, que en el caso de los católicos es la dependencia Papal, y en el de los judíos, no hace falta, pues su dependencia es por racismo y no por creencia, para que nadie pueda salirse de la influencia del miedo y la culpa al castigo de dios Jehová. Esta dependencia, en un tercero en el caso de los católicos y en una raza en el caso de los judíos, logra lo que ningún otro paradigma puede lograr, que el propio esclavo sea su carcelero y verdugo, cuidando de que ni él ni nadie salga del rebaño, y que siga siendo el cordero de dios que alimenta su insaciable apetito, porque es la noche de la pascua para el nombre de YHWH, noche reservada y fijada para la liberación de todo Israel como arquetipo del pueblo elegido, el esclavo que será librado de sus cadenas, siendo él mismo, el representante de los amos sobre la tierra a lo largo de sus generaciones..” es necesario que todos alimenten la ilusión de dicha liberación para que todos, católicos y judíos, sigan esperando al salvador y no se den cuenta que ya son libres si deciden serlo. Todos somos judíos sin saberlo, no por creencias sino por herencia y puntos de anclaje entre paradigmas y arquetipos.

Todos, de una u otra manera, estamos inmersos en estas festividades, por tradición, por respeto, por creencia, por costumbres, por pitos o por flautas, no importa si consume o no pescado, si regala huevos de chocolate o come rosca pascual, si el domingo festejan todos juntos o van a misa de ramos o de pascua, lo importante es ser conscientes de su verdadera causa y significado, para no entregar un ápice de energía y utilizarla para mantener y

aumentar nuestro propio octanaje, que nos servirá para que las octavas comiencen y terminen intactas dentro de lo posible, y que los representantes, los amos y el pacto pierdan poder al no alimentarse de nosotros. Falta poco para que el juego cambie y la verdad de todo esto salga a la luz pública, todo se va acomodando para que la jugada final se produzca, el nuevo Papa, la geopolítica internacional, Corea del norte y su declaración de guerra, la audiencia sobre la divulgación de la participación extraterrestre en Washington DC, y muchas señales más que se van sumando en esta cuenta regresiva hacia el apocalipsis (revelación) de todo este gran engaño del pacto. Esté atento, no sea que lo encuentren distraído y sea devorado por la reina, intentando cubrir al rey antes del jaque mate final.

21. NADA ES LO QUE PARECE

6 de abril de 2013, 3:00

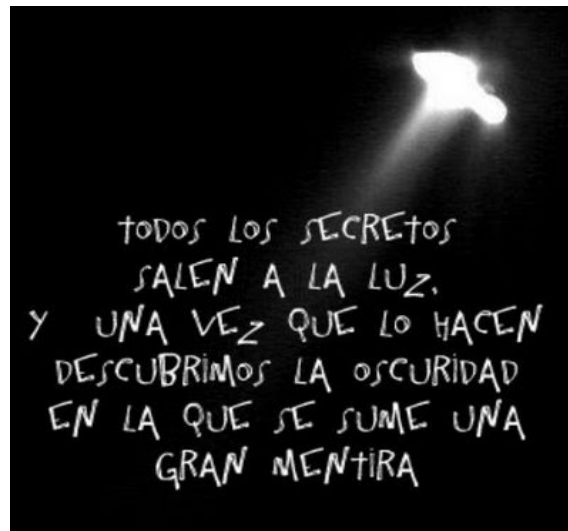

“El ser humano percibe el mundo a través de sus cinco sentidos, vista, oído, olfato, gusto y tacto, todos ellos acotados a un rango específico de percepción que no voy a describir en este momento, los sentidos transmiten al cerebro una serie de datos en forma de señales eléctricas y químicas que este interpreta y le da sentido a lo que se percibe, o sea que la realidad general pasa a ser relativa por la limitada percepción de los sentidos del hombre y luego al ser interpretada por el cerebro se transforma en subjetiva por el observador...” [Comprendiendo la realidad](#).

“Pues bien, siguiendo con la analogía, lo que usted ve en la pantalla de la computadora es sólo una serie de datos binarios ceros y unos que el procesador gráfico transforma en imágenes, igual pasa con el hombre, la vista transmite información química y el cerebro lo transforma en imágenes, lo mismo con el sistema auditivo (sonido, micrófono), tacto (teclado o pantalla táctil) y dejemos por ahora afuera el gusto y olfato, que si bien tienen sus respectivas analogías no son tan frecuentes encontrarlas en las computadoras personales, sólo son usados en determinados casos de invalidez y sistemas de seguridad y científicos. Tomando como base esta exposición el cerebro arma una imagen de la realidad basándose en el procesamiento de datos, sumado a la subjetividad del individuo...” [La ilusión de la realidad](#).

“Todo gran mago sabe los procesos de la manipulación de la ilusión, como ejemplo tienen a Criss Angel, si no lo conocen pueden verlo en Internet, sólo hay tres posibilidades, que haya descubierto los secretos de la verdadera magia y alquimia, que no sea de este mundo, o que sea un excelente sino el mejor ilusionista conocido, por lógica yo elegiría la tercera hasta que no se descubra lo contrario, y les aseguro que hay fuerzas que manipulan la ilusión mucho más poderosas actuando ante nosotros...” [La manipulación de la ilusión](#).

“En una habitación circular cuyo espacio estaba formado por un entramado energético de matriz hiperesférica, y cuyo vaet inicial de proyección eran las coordenadas cartesianas de la persona contactada, punto desde donde se deducían luego las coordenadas esféricas del lugar de observación subjetiva del sujeto, para la proyección holocuántica que reproducía al detalle cualquier espacio físico del universo, por ejemplo un lugar espacial de nuestro planeta como el monte Sinaí, se produjo el conocido encuentro de Moisés con su dios Jehová...” [El Pacto](#).

“Plaza pública en la capital de un país latinoamericano, año 1983, 1.300 horas. Charla casual con un supuesto miembro de la embajada de Estados Unidos, afroamericano, entre 25 y 30 años, 1,90 metros de estatura, perfecto idioma castellano, buenos modales y educación, traje oscuro, varios encuentros anteriores a la hora del almuerzo aproximadamente durante dos semanas donde hizo extrañas revelaciones. Nunca dijo su nombre.»

-“Se sorprendería de saber la cantidad de extraterrestres que caminan entre nosotros...Este es nuestro último encuentro, me despido, tengo que partir”. [Los infiltrados](#).

“De pronto se acercó uno de los personajes de tres dedos, vestido con un traje negro de saco y corbata, con un maletín tipo atache de cuero o funda de notebook. Se paró sobre un círculo en el piso, de color azul eléctrico, junto a uno de esos instrumentos y de golpe aparecieron, rodeándolo, unos aros de luz muy similares a los que se muestran en la transformación de María, en la película [Metrópolis](#), pero de color verde. Luego de unos segundos de exposición, salió perfectamente convertido en una persona normal, con sus manos de cinco dedos y su piel humana, se dirigió a una especie de ascensor, o eso me pareció, y desapareció en su interior. Unos tras otros pasaron por el mismo proceso de transformación y salieron supuestamente hacia la superficie, hombres y mujeres que antes no lo eran, ahora caminaban hacia el extraño ascensor de puerta líquida...” [El mundo real](#).

Era el año 1994, el Amasterdamo ABC Adamo se acercaba al grupo [Géndel](#) dos veces por mes. Sólo los que habían promovido al segundo nivel luego de un arduo y largo trabajo de años de entrenamiento podían asistir a sus reuniones y conocerlo. Llegaba en un lujoso auto alemán conducido por su hijo, un maestro de grado filosófico. El anciano, un importante empresario e industrial armenio de 76 años, era de contextura robusta pero pequeña, no más de 1,60 metros de estatura, Gran Maestre masón grado illuminati 72 o 73, nunca lo supimos con certeza, se sentaba en su sillón y hablaba en arameo antiguo dando las novedades de la agenda recibidas desde “arriba”, mientras su hijo, impertérrito, traducía cada palabra. Su forma redonda y pequeña, con miembros cortos y sereno andar, le daba un extraño aspecto de muñeco de peluche, como si no fuera de este mundo. Luego con el

aplomo y la serenidad del que conoce la verdad, el Amasterdamo cerraba sus ojos, y recitaba una incomprensible oración poniendo su mano izquierda sobre su pecho, y con la derecha levantada, hacía el signo del mudra kapitthaka con movimientos que parecían la señal de la cruz, como quien bendice a sus acólitos corderos, y le daba paso al maestro E, para que se hiciera cargo de la reunión.

Siempre me intrigó a que se refería el Amasterdamo con “arriba”, ya que nunca aclaraba a que se refería y nadie preguntaba nada, pues por causas que creo que eran más por temor que por respeto, no se atrevían a preguntar más allá de lo que el Gran Maestro develaba. Una noche, luego de la reunión y antes de partir, me acerqué al GM y sentándome a su lado le dije, Permítame venerable ¿a qué se refiere usted cuando habla de “arriba”?, el V.:M.: abrió sus azules ojos, y mirándome fijamente me dijo en perfecto castellano, “era hora que alguien me preguntara”. Luego de unos minutos de interesante charla explicándome los pormenores del caso, y cómo sus superiores los comandantes, desde sus puestos de observación arriba en el cielo y debajo de la tierra, dictaminaban los pasos a seguir en la gran batalla entre las luces y las sombras, repentina e inesperadamente me tomó la mano, y de golpe, recordé todo, por unos instantes fui consciente de la gran obra del plan del arquitecto, y lloré desconsoladamente como un niño. Después, nuevamente la inconsciencia y el olvido necesario para seguir adelante. Tiempo después, dejé el grupo, pues mi propósito estaba cumplido.

No tiene sentido intentar recordar y traducir con palabras lo que recordé y sentí en ese momento, pero sí puedo atestiguar que nada es lo que parece, que el hombre ve, escucha y siente, lo que quieren hacernos ver, escuchar y sentir. El pacto tiene un respaldo tecnológico de miles de años de avanzada, donde tecnologías como las descritas en los artículos del principio de este artículo, y otros que forman este blog, arman el escenario de esta realidad. Sistemas de ocultamiento electromagnético o camuflajes de campos morfológicos, Morphological Field Camouflage (MFC) hacen que veamos lo que no es, tanto en sujetos como en objetos. Espacios Matriciales virtuales formados por matrices factoriales de la forma $(x! \pm n) \times (x! \pm n)$, siendo (x) el número cuyo factorial se acerca más al entero de la matriz que se quiere emular, y (n) la diferencia para igualar dichos enteros de los EM 4×4 de un entramado energético de matriz hiperesférica $(2!+2) \times (2!+2)$ para la proyección holocuántica al detalle de cualquier espacio físico del universo. Estos Entornos Sintéticos Cuánticos (ESC) o (SQEs) de la siglas de su nombre en inglés Synthetic Quantum Environments, forman escenarios matriciales complejos, imposibles de diferenciar de los reales, que son utilizados para estudios de habitat, entrenamiento de todo tipo, reuniones seguras entre razas y muchos otros propósitos, forman muchas veces escenarios virtuales que ocultan a la vista determinados objetos, como puede ser un cielo que no quieren que veamos o un portal de salto (tele-transporte) en cualquier lugar y a la vista de todos. Clones

bio-empáticos de cigoto ETs que remplazan a sujetos cuando se necesitan, como sucedió con Juan Pablo II, cuando fue asesinado por Ali Mehmet Agca el 13 de mayo de 1981, y muchas otras tecnologías que ni se imaginan y que forman el andamiaje del mayor engaño que se puedan imaginar, y todo, delante de sus propias narices.

Hace tiempo me propuse no hablar de estos temas, no tiene sentido pues son imposibles de comprobar, no puedo mostrarles algo que no se ve, y si así fuera siempre habría una explicación oficial, una excusa estúpida pero convincente para que el ego de la conciencia artificial del Lhumanu se quede conforme. Sin embargo puedo mostrares como captar las energías, las huellas electromagnéticas que deja su presencia, ver el embrión dentro del huevo mirándolo a trasluz mediante la consciencia y la energía. Ahora, ya no importa mantener el silencio porque las cosas han cambiado, el escenario mundial está definiendo su rumbo hacia los acontecimientos que pueden devenir en el fin del evento y el inicio del nuevo pacto. Todo saldrá a la luz, hoy, mañana o pasado, pero tarde o temprano, saldrá a la luz.

Dejo como hito representativo, esta película de John Carpenter, “Están Vivos” (They Live) de 1988, un clásico del cine de ¿ciencia ficción? de los ochenta. Que la disfruten.

Película “Están vivos” 1988

<https://superocho.org/watch/8KvCuGgY22jaJ8v>

22. EL AMESTERDAMO

13 de abril de 2013, 3:07



Estuve largo tiempo decidiéndome si profundizar en esta línea de información, o detenerme y seguir por la anterior del manejo de las energías. El termómetro que uso para evaluar sus procesos energéticos, es la octava paralela de los comentarios, que me marca el interés y la asimilación de los artículos por su parte. He observado que al darles pistas o introducirlos en los secretos de la alta magia o del manejo de las energías, su recato en incursionar en lo que callo es bastante alto, pues sólo algunos se atreven a preguntarle a su “Amasterdamo” ¿a qué se refiere usted cuando habla de “arriba”? igualmente creo que como sucedía en Géndel, el recato es más por temor que por respeto. Temor a saber, temor a la respuesta, temor a asumir el compromiso de conocer, temor a la responsabilidad de saber lo que siempre le inculcaron que no debían conocer, temor al adoctrinamiento de otro conocimiento más, temor al engaño, temor a que nunca más su vida sea igual, temor a no poder soportar, temor a ustedes mismos. Pese a esos temores lógicos y obvios, voy a arriesgarme a ir un paso más allá, e incursionar en la información de los Amasterdamos para que vean parte del conocimiento verdadero.

Un Amasterdamo es una jerarquía esotérica de planos superiores, que podríamos comparar con un cargo diplomático exopolítico o una comandancia militar espacial según el caso. En los círculos de grados illuminati (entiéndase en el buen sentido de la palabra) el Amasterdamo toma la forma de “Amasterdamo” para señalar que el sujeto en cuestión tiene maestría en grados de alta magia. El “ABC” señala los rangos de energía que maneja, en este caso en particular maneja energías de tres niveles dimensionales, correspondientes al espacio matricial mental, el etérico y el físico. El Adamo lo dejaremos para otro momento, pues no corresponde a este nivel tridimensional de este mundo. No me explayaré en este artículo más que estos tres párrafos, sólo mostraré algunas de las tantas monografías entregadas por el Amasterdamo en su momento, en este caso de astro-física extraterrestre, revelaciones de los hermanos mayores sobre la creación, consignadas en la cámara secreta

número 31 de la gran pirámide del Ra. «El Gran Dios» anónimo, demiurgo, dios del cielo, dios del sol y del origen de la vida en la mitología egipcia.

Es innecesario explayarme en estos temas, e imposible el poder explicar ahora los conceptos que ellos encierran, pero diré que son la base de cómo funciona la creación allá arriba, reflejado en la materia de aquí abajo, y creo que son suficientes como muestra, para que tengan una pequeña idea de lo que hay todavía para aprender aquí en la tierra y allá en el cielo fuera de este mundo. Los amos manejan estos conocimientos de forma normal y diaria, por eso tienen el poder que tienen y están en la cúspide de la pirámide, porque saben y conocen como funciona esta realidad, son Amasterdamos que tienen maestría en alta magia y en manejo de energías. Un mago no es mago por sus poderes místicos sino por su conocimiento, y si nosotros nos quedamos tan sólo con el título y la introducción del libro, nunca sabremos los secretos que contienen sus páginas. Ustedes saquen sus propias conclusiones, y sobre todo, no me crean, no crean nada de lo que digo, investiguen y créanse a ustedes mismos.

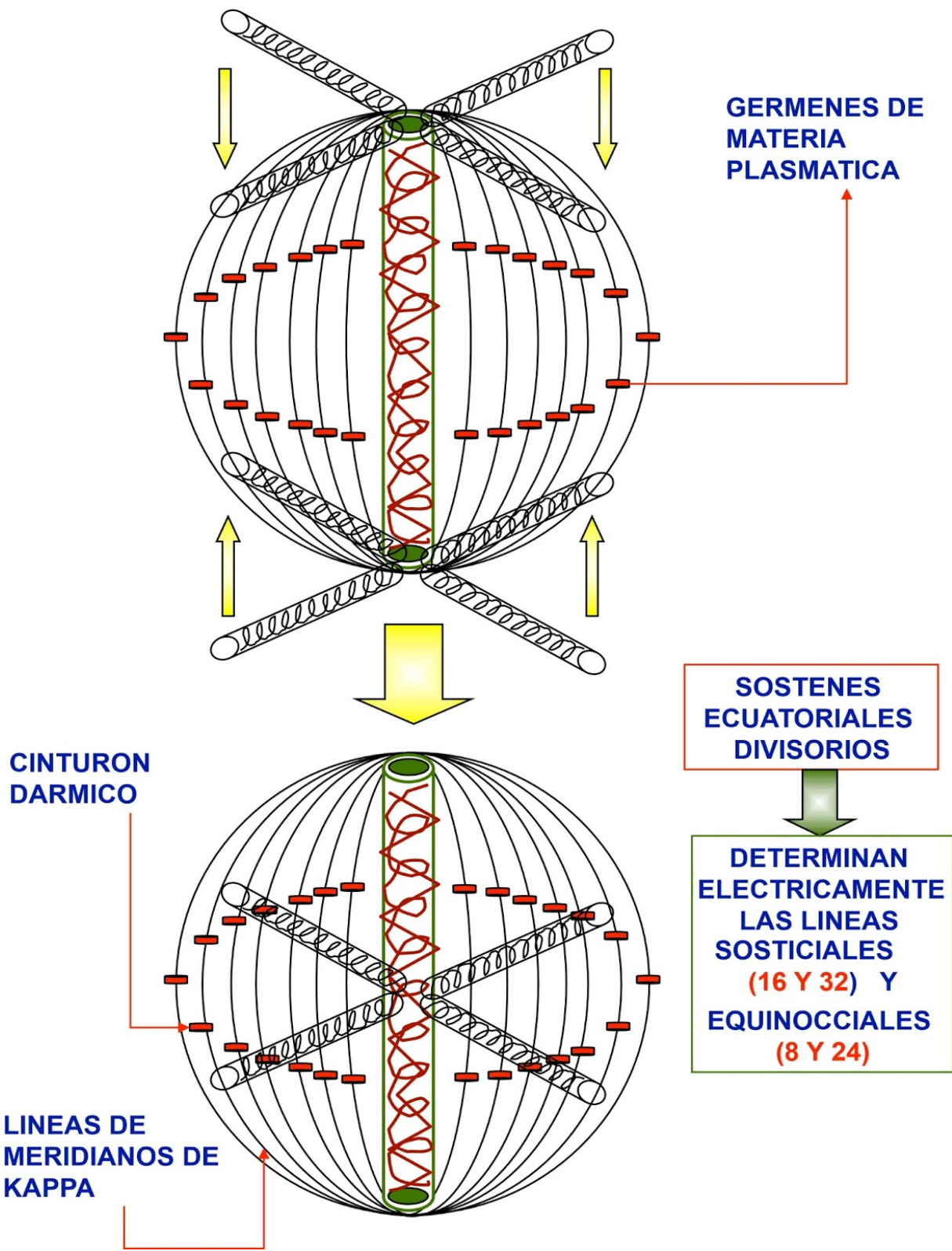

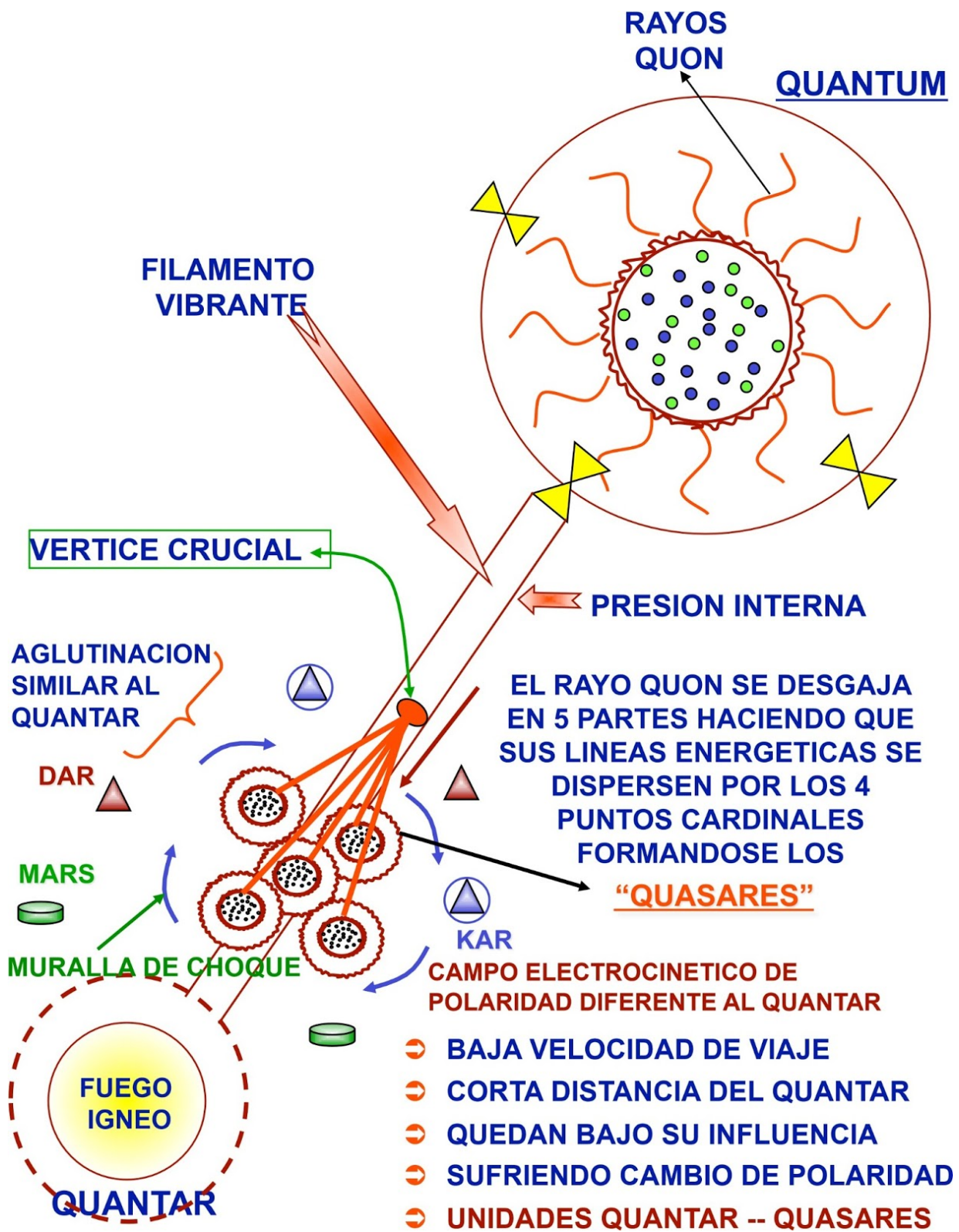

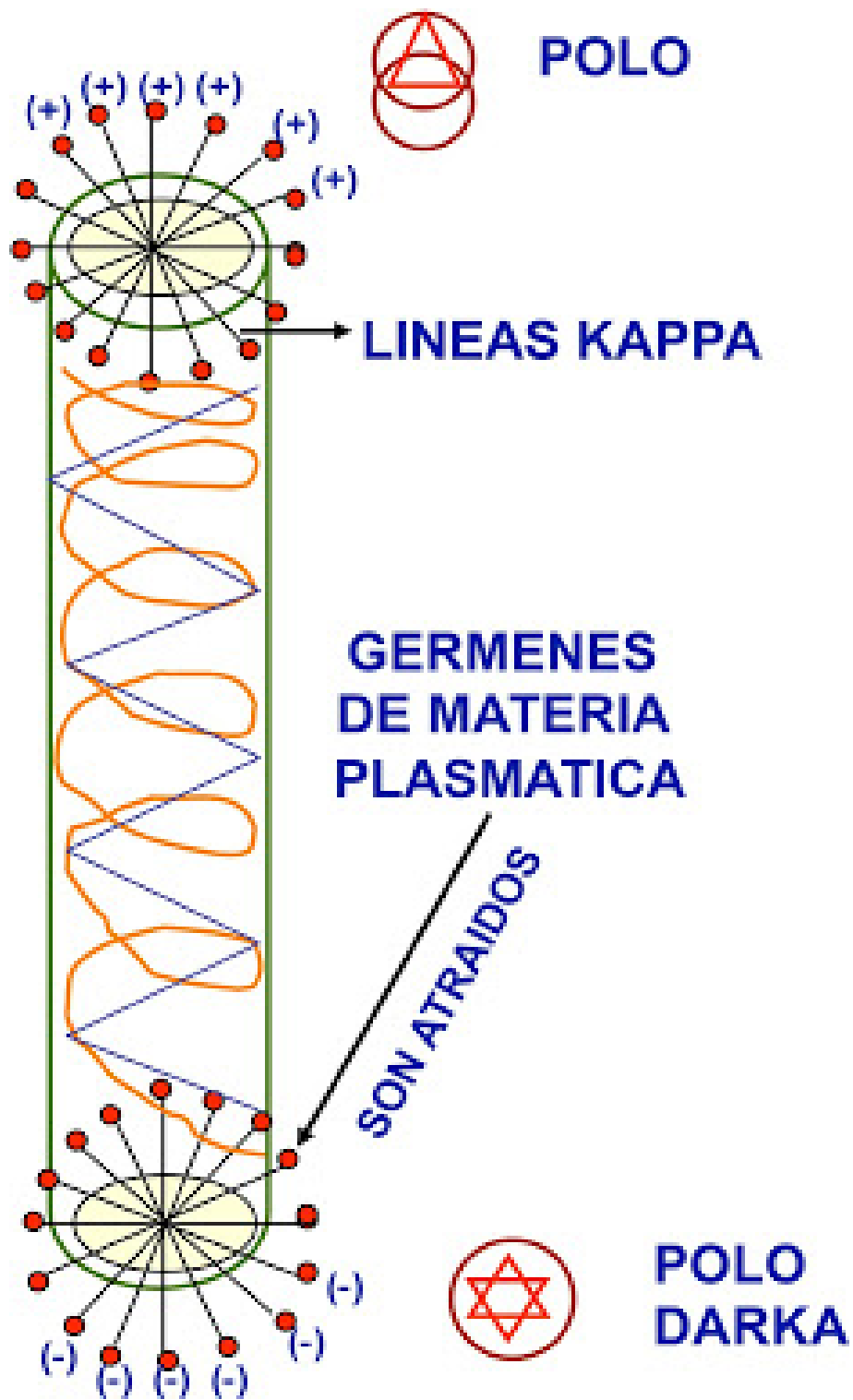

“Les sustrajeron la magia y ustedes compraron el truco barato del conejo en la galera. Vuelvan a creer en la magia y desechen el truco y podrán ver la realidad como realmente es, el producto de un espacio matricial superior contenido en su esfera de consciencia. Un verdadero mago no saca un conejo de la galera, un verdadero mago le muestra lo que ya existe y usted no puede ver, pero para eso primero tiene que desmitificar la galera y ver la realidad, para que el conejo aparezca ante sus ojos mágicamente. Un místico mistificado ve el conejo y le muestra la galera, preguntándole, ¿acaso usted no ve el conejo? Un mago ve el conejo y le muestra el conejo. Desmitifique su vida y no sólo será un mago sino un verdadero místico y Virya. Ese es el secreto del mago”. Lo que se ve, es la ilusión, lo que no se ve es la realidad, si usted se queda con lo que se ve, se pierde la oportunidad de conocer cómo funciona la “Máquina de la creación” y nunca dejará de ser Lhumanu. La realidad es como las películas de Harry Potter, existe un universo visible para el común de la gente, y otro muy distinto para los magos y hechiceros de Hogwarts.” [LA MAGIA](#)

Nota del Administrador:

Debo aclarar que mucha de esta información se filtró en la década de los 80 y fue utilizada por disidentes que apoyaban a las sombras para desvirtuar y confundir, mezclándola con la desinformación del movimiento de la Nueva Era y sus conocidos personajes. Más adelante publicaré un archivo con la información depurada para el que le interese. Esta información no es esencial ni necesaria para el propósito, sólo ayuda a tener una interpretación y visión diferente y más amplia de la creación y esta realidad. Se recomienda tener precaución con lo que puedan encontrar en Internet y sus asociaciones con movimientos de índole místico. Este es un artículo armado con gráficos de archivos encontrados en la red. Esta información fue transmitida originalmente en 1988 por el Amasterdamo ABC Adamo, Gran Maestro illuminati grado 73. En mi poder están los documentos originales mecanografiados y con los dibujos hechos a mano alzada por E.F.B su lugarteniente, desconozco si antes de esta fecha existía dicha información en otros ámbitos. Incluyo a continuación el escaneo de algunos de los documentos originales para atestiguar lo por mi relatado. En los archivos personales dispongo de los originales de todo lo expuesto en esta web, los que no publicaré por razones obvias.

COMUNICACIONES 151 PAG. 1

RECIPIENTE 2.7.7. FECHA 09/12/68 HORAS

(RECOPILO)

9 - TEMA: -SISTEMA SISTEMA SOLAR-

Ahora vamos a explicar el nacimiento de nuestro sistema o nuestro solar. Hemos regresado anteriormente que en una fracción de la velocidad se encuentra una energía muy importante, que es la energía electroplasmática para la conformación de vida y de mundos como de roles también que esta energía se encuentra en los Logos Divinos o Rectores Divinos, para dar lugar al nacimiento de las esferas solares, de los planetas y de la vida humana. Hemos dicho que en nuestra galaxia tenemos alrededor 25.000 millones de sistemas, de las cuales 25.000 millones se encuentran en proceso de conformarse como sistemas planetarios con planetas y con vida, que tenemos 4.000 millones de sistemas de tipo-Dios ya integrados, con planetas y con vida, como sistemas solares.

Cuando una supernova va se desmorona, por decirlo así, en un estado de nebulosa, en que puede recibir los elementos necesarios para dar origen a los planetas, entonces la parte divina o de los Divinos, nuestro "Padre" que se amor, envía hacia el centro de la supernova nebulosidad en el núcleo a un punto energético, en donde se va formando, que se ilustra en la Figura 7a.

Este tubo vertical, que se enciende en el núcleo del círculo de líneas planas, que está rodeando la supernova, el sol. Este tubo energético, que se llama tubo de Mauri, viene sellado y en su interior lleva germenes o entidades electroplasmáticas, como germen de vida, y no como la vida que tenemos aquí en la Tierra que es una recombinación de la vida que está en el cuerpo humano.

En el núcleo, se va en ese tipo de germenes, tipo germenes de vida electroplasmática para conformar condensación. Esta energía electroplasmática en el interior del tubo energético. Sabemos que el tubo de Mauri, viene sellado en los extremos, el polo norte del tubo se llama MARKA, y el polo sur del tubo se llama DARKA. Este tubo energético se enciende en el centro del núcleo solar y queda atrapado y no puede moverse. Entonces la energía viene directamente, existente en el centro de la esfera solar traslucida que se encuentra presente dentro del tubo de Mauri, esa energía se condensa en la frecuencia vibratoria del núcleo solar, y comienza a proyectar la energía de la esfera solar líneas de energía (en la Figura 7b) que se ven como líneas curvadas que van del núcleo hacia afuera, en ese momento comienzan a ser atrapadas la parte de la esfera solar a través de las líneas de energía. Cada uno de adentro hacia afuera, como se va sellado sucesivamente. De esta forma, de adentro hacia afuera van conformándose las masas planetarias.

Los planetas que alrededor del sol se forman 32 esferas (Figura 7b), de donde 32 esferas, 32 quedan con cobertura eléctrica o atmósfera, 4 quedan sin cobertura eléctrica o atmósfera. Hay además en el proceso creativo de estas 32 esferas, 24 se fracturan y dan origen a 1240 planetoides que tiene el sistema solar, 2 de las 24 que también tienen cobertura eléctrica o atmósfera, 2 de las 24 que también tienen cobertura eléctrica o atmósfera del sistema solar, los otros 22 se fracturan, y dan origen a los planetas primarios del sistema solar que son Saturno y Júpiter, que se sitúan en el centro de todos los planetas, los 2 planetas que no tienen atmósfera o cobertura eléctrica se fracturan más tarde y dan lugar a las 96 lunas que tiene todo el sistema solar.

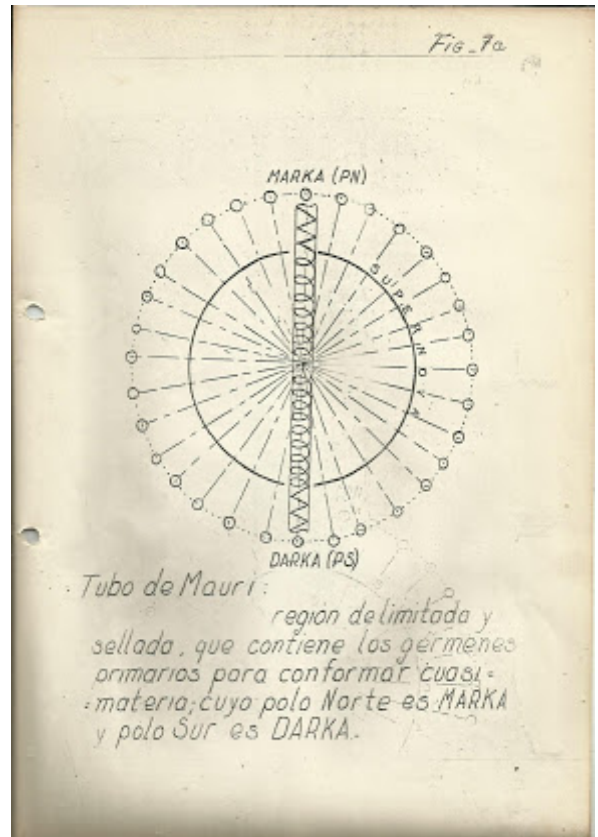
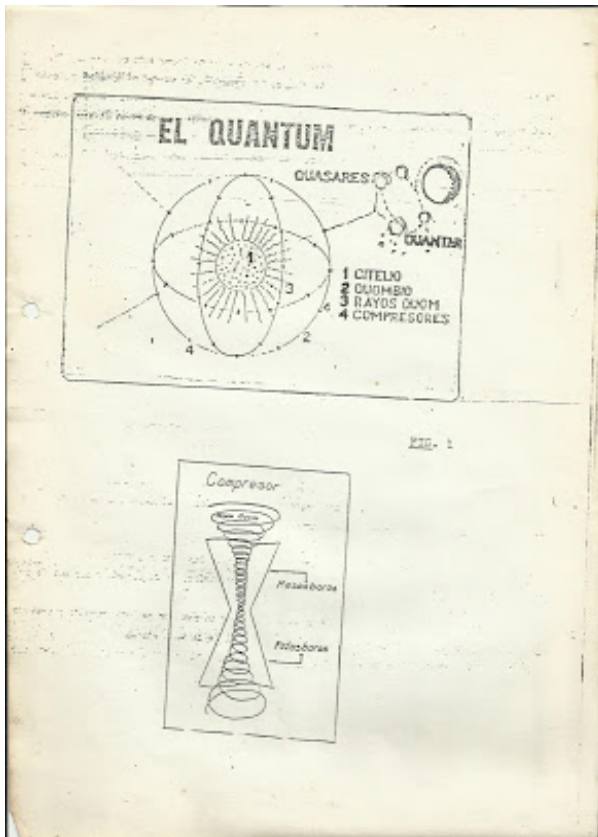
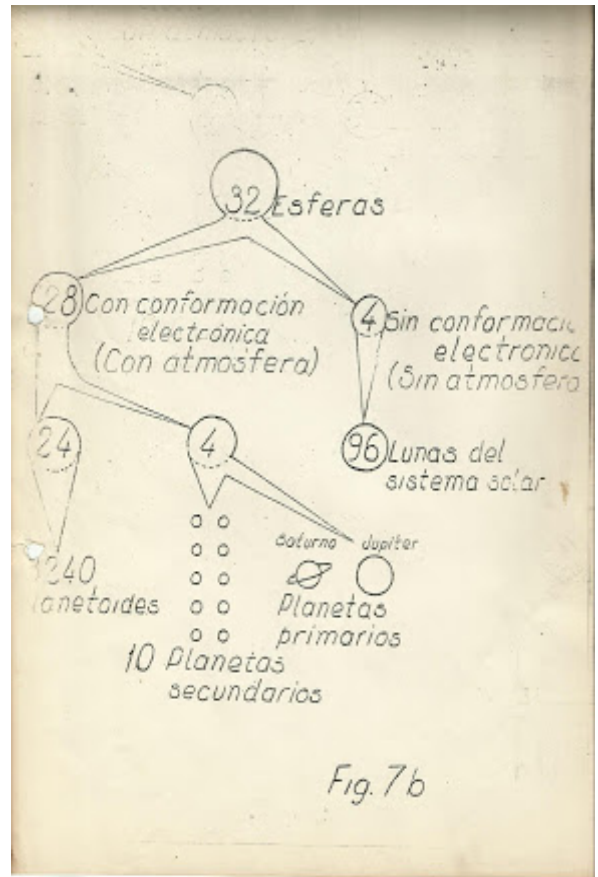

23. DE PRIMERA MANO

15 de abril de 2013, 13:02



Dada la expectativa que creó el artículo anterior, y sabiendo lo peligroso de interiorizarse sin la asistencia adecuada, en la bibliografía inexacta y manipulada que hay en Internet sobre estos temas, he decidido ampliar y transmitir parte de la “información original” sobre el tema de astrofísica tratado anteriormente en este espacio, y divulgado irresponsablemente por neófitos en la red. Esta información está tomada directamente de las palabras del Amasterdamo del día martes 29 de noviembre de 1988. Transcripción literal de la traducción del arameo del comunicado 176. Documento nº48 para la instrucción de Viryas sobre astrofísica extraterrestre, comunicada en la reunión de Géndel por el Amasterdamo ABC Adamo y coordinada por Shag Nazar, primer oficial a cargo de la agenda de campo para el entrenamiento del grupo en tierra.

Entre paréntesis, cursiva y color, encontrarán las aclaraciones pertinentes hechas por mí, sobre temas tratados, anterior o posteriormente en el grupo y en este espacio, para que tengan una mayor comprensión de la información transmitida en su momento. Este Administrador se hace responsable de lo aquí expuesto, pero no de su interpretación y uso no autorizado por parte de los lectores.

«Vamos a describir ahora el centro generador de vida en la creación (*El QUANTUM, el núcleo del sistema de creación de la Fuente misma*). Esta forma atómica (figura 1) (*escaneo del gráfico en el artículo anterior*) cuando decimos que es el centro generador de vida de la creación, en verdad no estamos diciendo ni cometiendo ninguna irreverencia, ninguna herejía, ni estamos blasfemando. De acuerdo al principio universal de correspondencia, como es arriba es abajo, las leyes que rigen el microcosmos, tanto los planos visibles como invisibles, todas las dimensiones... (*Faltó traducción*)

Aquí tenemos en esa esfera, en ese átomo gigantesco, que es Amor, Sabiduría y Poder (*la triada energética primaria*), tenemos el centro generador de vida, lo primario de lo primario.

Más alguno puede decir, puede pensar: “pero si el padre no tiene forma”. En verdad les digo que es correcto el pensamiento. En verdad el eterno es in-manifiesto, pero también es manifiesto (*la paradoja*) El eterno trascendente, la causa sin causa de todo cuanto es, la raíz sin raíz de todo cuanto existe. El in-creado es una mente infinita, sin límites y por lo tanto es indescriptible, es absoluto, omnisciente, omniabarcante, autoperpetuante y todopoderoso.

El eterno trascendente se da la forma a sí mismo ya que es absoluto, nadie sabe cómo, pero de acuerdo a su propio poder, de acuerdo a su propia naturaleza, se desdobra a sí mismo y manifiesta la forma atómica, de ahí a que todo el cosmos es idéntico, todo es átomo en la creación, arriba y abajo; más sin embargo dentro de cada núcleo de cada átomo, átomo mayor o menor, átomo en el macrocosmos, átomo en el microcosmos, en el núcleo lleva la inteligencia, lleva la esencia, la mente divina, el amor, la sabiduría y el poder del padre eterno. (*Cada universo existe en el protón de cada átomo de hidrógeno existente y estos cohabitan en un átomo primordial que la filosofía oriental conoce como la respiración de dios, el gran péndulo de la existencia.*)

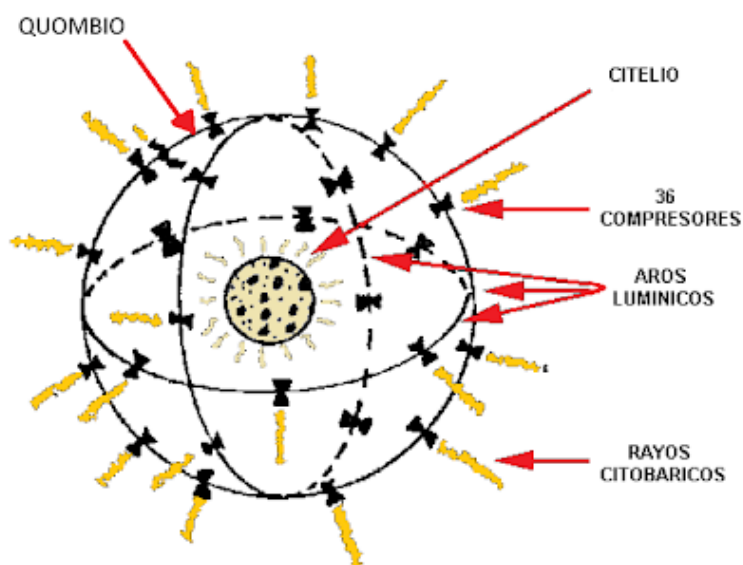

Quantum primordial en el núcleo de la Fuente

Todos sus hijos llevamos su propia esencia y substancia divina, (*El Ser*) el espíritu de la vida en todo átomo, entonces decimos que se da la forma a sí mismo y se manifiesta lo inmanifiesto en armonía, y en equilibrio con lo manifiesto, ambos son UNO, el padre está en el hijo y el hijo está en el padre.

La figura 1 representa al Quantum. El Quanto, El Todo en todo; el AUM, lo primario de lo primario, el origen del origen, y de ahí procede la vida. La luz vida (*la luz del Do*) que procede

del centro está llegando ahora mismo por el centro de su cabeza (chakra coronario) y anclándose en su corazón (chakra cardíaco) , y por eso decimos que estamos vivos.

Todo está conectado en el cosmos (*la red*), nada está suelto, no hay ningún Ser que esté perdido y privado de esta energía, todos pertenecemos al gran rayo central de la vida eterna (*la octava descendente de creación*)

El Quantum está conformado por el núcleo, donde tenemos la mente rector o el Logos creador, que se llama Citelio. Después tenemos tres aros, dispuestos uno horizontal y dos verticales, estos tres aros forman lo que se denomina el Quombio. En el Quombio, o en cada uno de esos aros lleva doce (12) compresores, o sea que tenemos 36 compresores en los tres aros o Quombio. Los compresores son una especie de conos truncados, por los cuales pasa la energía y sale por el otro extremo. Los rayos que son expulsados por el centro creador, los rayos de vida, se llaman rayos Quom. Los compresores como dijimos que se encuentran en cada uno de los aros, se componen cada uno por un Mesosbaro (*procesa mesones*) y un Fotosbaro (*procesa fotones*)

COMPRESORES

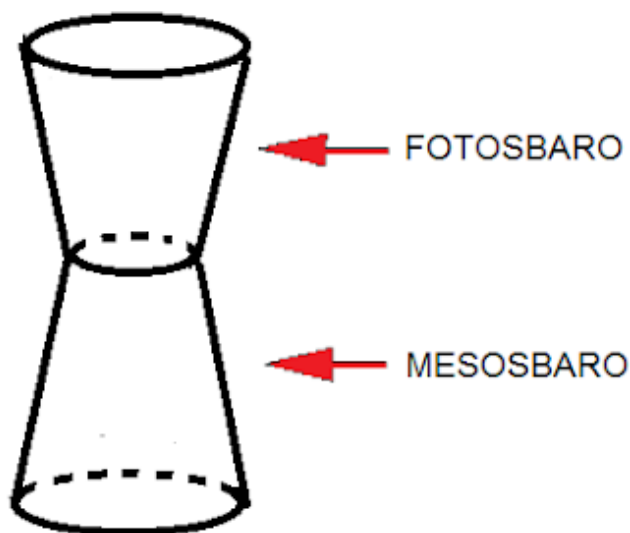

Compresor Citobárico del Rayo de vida Quom

La energía que procede del centro es expelida a razón de 1.000 millones de megatones por segundo; cada uno de los compresores capta la energía irradiada del centro creador y proyecta la energía a un punto del espacio, en este caso el rayo es captado por el compresor y continúa proyectando la irradiación hacia lo alto, en un punto del espacio, comenzando a formar una esfera que se va saturando por esa misma irradiación. (*La primera esfera de consciencia*)

La misma tremenda fuerza de impulsión de esta irradiación, comienza esta esfera, que se llama Quantar, comienza a darse un movimiento de rotación, comienza a girar sobre su propio eje y alrededor del núcleo creador; llega un momento en que esta esfera se satura y no acepta más energía. Entonces, en ese vórtice crucial se fractura el rayo y produce cuatro esferas más pequeñas que dan origen a los Quasares, y además, partículas más pequeñas que a dar origen a las nebulosas, a las galaxias. Esta energía que da origen a las nebulosas se llaman energías de tipo Mars (*de vaet cero negativo*), y dan origen entonces a galaxias que producen vida y otras que no producen vida.

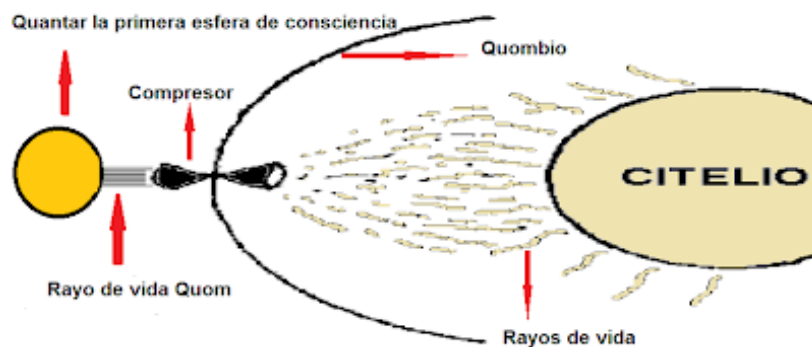

Proceso de formación del Quantar, la primer esfera de consciencia después de la Fuente

No en todas las galaxias hay vida como la conocemos nosotros, todo es dual (*la dualidad de los opuestos*) y así se manifiesta en la creación y este mismo proceso se repite 36 veces. Y los Quantares van marcando y delineando los universos. En el centro del Quantar tenemos también una mente rectora, un Logos creador, (*el Do*) la mente infinita del padre creador se focaliza también en el centro de ese Quantar. Aquí hay una consciencia que es Amor, Sabiduría y Poder; de igual forma, en los cuatro Quasares tenemos Logos divinos, mentes rectoras, manifestaciones de lo ABSOLUTO y reciben de EL, la fuerza del Amor, la Sabiduría y el Poder, y eso manifiestan; ya que el creador es el gran dador universal y ellos, como sus hijos, viviendo su luz misma, son también dadores de vida, de Amor, de Sabiduría y Poder. De igual forma en los núcleos galácticos, en las galaxias, nebulosas, tenemos mentes rectoras, Logos divinos de un gran Amor, Sabiduría y poder. Cada una de estas mentes receptoras cuida, vigilan, y alimentan a todo lo que gira y depende alrededor de ellos. Alimentan a los que dependen de ellos con la energía luz y van elevando a todo lo que en

realidad es su hijo, son sus hijos, hacia nuevos estados de consciencia, planos superiores de consciencia; es la ley de la vida y nada puede escapar a eso.

Como información para todos ustedes, información entregada por la Jerarquía intergaláctica, y para corroborar que Einstein no se equivocó cuando dijo que el universo era curvo y cerrado, voy a proporcionar este dato: "Un cosmos contiene 8 universos (*siete físicos matriciales y uno etérico perteneciente a la primer nota del cosmos de la octava siguiente que actúa como capa de enlace*) un universo tiene 2.844 sistemas galácticos, un sistema galáctico contiene 2.085 galaxias, una galaxia contiene un promedio de 25.000 millones de supernovas, que se llaman comúnmente soles, pero cósmicamente de denominan: Sem-Kar-Dual; en el caso de la nuestra tenemos 21.000 millones de supernovas en proceso de conformarse como sistemas planetarios, con planetas y vida como la nuestra.

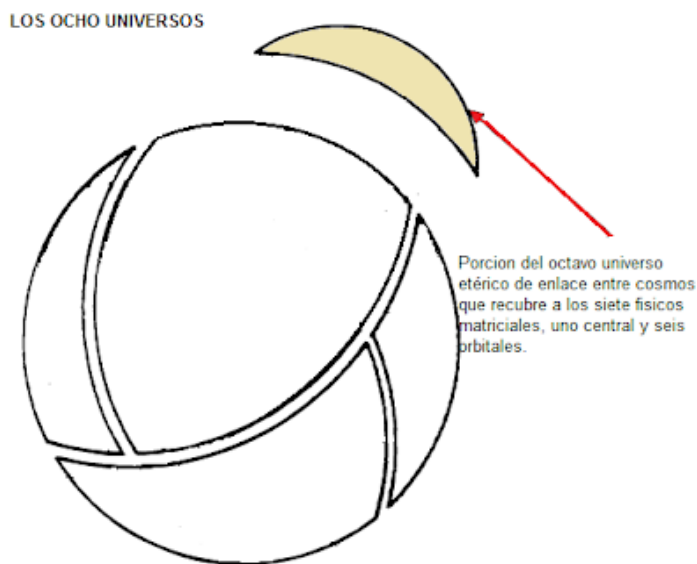

Forma esférica del cosmos y sus universos giroscópicos

Entonces vemos que toda la creación es idéntica hacia arriba y hacia abajo. (*Octavas o fractales*) Un cosmos tiene ocho universos que giran en órbitas las 8 órbitas giran alrededor de un centro creador. Así es la creación cosmos y cosmos al infinito, en planos invisibles y visibles para nosotros, como es arriba es abajo. Todo gira siempre alrededor de un centro creador, alimentador, pues el rayo de vida procedente del centro generador llega siempre a los Quantares, a los Logos divinos, de ahí pasa a los otros logos divinos: los Quasares, a las galaxias, a los soles mayores de los sistemas (*óvulos generadores de vida*), a los soles menores (*Demiurgos*), a los planetas; y a través de los Logos planetarios (*Señor del mundo*) y de los Arcángeles (*Jardineros*) o los elevados Seres de luz, (*Protectores*) de 7 en 7 a partir de ellos baja la radiación divina, ese mismo rayo divino. De 7 en 7 Seres se va dosificando la energía y llega a nosotros por el chakra coronario, proyecta el rayo hacia el chakra cardíaco, se ancla en el corazón, (*conexión con el Ser*) duplica la energía vida, que es el

Cristo, la Mónada, el Yoti, (*el SER*) como ustedes quieran llamarlo, pero es el hijo de Dios, que es un átomo que está dentro de cada uno de nosotros. (*El centro de gravedad de la esfera de consciencia*)

Así de esta manera, todos estamos conectados a la vida suprema universal, no hay nadie que no se encuentre conectado al centro generador de vida, es nuestro padre y de él recibimos la energía, la luz, el Amor, la Sabiduría y el Poder. El rayo de vida llega hacia nosotros purísimo, porque es inmaculado y nosotros nos encargamos a través de nuestros pensamientos, palabras y obras, (*ecuación de elección*) de calificar la energía como buena, excelente, mala, pésima o mediocre. Así sembramos y cosechamos.»

Esta información es para el entrenamiento en un área específica, para un propósito específico, y no es necesaria para el camino de la cinta de Moebius en particular. Su conocimiento no hace la diferencia para el caso, más que el de conocer cómo funciona la mecánica sagrada del universo, su matemática y su física. Sin embargo, no es algo trivial, pues todo tiene que ver con todo, y si se desprecia por el motivo que sea, les faltará una parte del puzzle, y no podrán cerrar el dibujo de la existencia interior y exterior de sus vidas. El pensamiento lineal, descarta aquello que no ve práctico o no le interesa, pero el pensamiento cuántico enseguida ve la relación de la información y la importancia de asociar y sumar lo expuesto a lo ya conocido, completando el conocimiento y expandiendo la esfera de consciencia hacia dimensiones superiores. No permita que la desidia y el egoísmo de su ego decidan por usted. Dese la oportunidad de conocer cómo se construye la realidad.

A continuación, publico los escaneos de los documentos originales en mi poder, para que no queden dudas de su procedencia y lo mostrado en este artículo. Debo aclarar que no todo lo expuesto en este blog forma parte de la información del Amasterdamo, otras fuentes igual de fidedignas forman parte de mi cinta de Moebius particular, algunas mucho más directas y de mayor Jerarquía que esta. Otras de organismos oficiales o de órdenes esotéricas, pero todas comprobadas y confirmadas directamente con la Fuente.

Nota del Administrador:

Preferiría que evitaran publicar enlaces a bibliografía no revisada, ya que la contaminación del material por los seguidores de la Nueva Era es abrumadora. El material expuesto por estos sujetos, no es fiel a la información original, no aclarando en absoluto el proceso y confundiendo a los incautos lectores.

De igual manera que en su momento no recomendé la lectura del conocimiento Hiperbóreo que circula por la red, ahora no recomiendo la lectura no autorizada de esta información. Queda bajo su exclusiva responsabilidad incursionar en estos temas sin la debida depuración. No contestaré preguntas ni aclararé dudas de bibliografía ajena o no revisada, que sea expuesta fuera de este blog.

Sepan entender la parquedad en relación a estos temas, pero no soy partidario de la liviandad en su tratamiento, ya que mi entrenamiento en los mismos fue de primera mano, directamente de un Amasterdamo que nunca aprobó su difusión y manipulación por parte de los neófitos para un propósito que no sea el adecuado, con lo cual estoy completamente de acuerdo. No es recomendable su consulta sin la guía segura de parte de un iniciado, o por lo menos, aprobado su contenido como verdadero, seguro y fiable.

La prostitución de la información, es la base del descrédito y la confusión. Este Administrador no está de acuerdo con esa clase de propagación y no se prestará a ningún tipo de apoyo hacia la difusión de la misma y de sus irresponsables promotores.

24. EL PROPÓSITO

20 de abril de 2013, 13:11



Luego de una muy fuerte tormenta, y de una larga lucha entre las luces y las sombras, por decisión mía y pedido de un buen amigo, voy hacer extensivo parte de una conversación privada que creo que aclara bastante parte de mi propósito, de por qué hago lo que hago y también aclarará movimientos y decisiones de las que últimamente fueron testigos y que muy probablemente sean incomprensibles para algunos de ustedes. Primeramente transcribiré parte de ese diálogo, acotado y editado para este propósito en particular, luego extenderé esto para completar el artículo y aclarar la información. No pretendo aceptación, pero si comprensión y paciencia.

“...Las energías que se están moviendo e infiltrando no son de esta tierra y nadie se da cuenta de ello. Creo que este es el momento adecuado para aclarar algunas cosas que por lo visto se escapan de vuestra percepción. La información y el conocimiento que he transmitido en estos años, me llevó más de cuarenta adquirirlo, y es escasamente un pequeño porcentaje de la totalidad de lo que conozco. En el camino dejé parte de mi vida, familiares, amigos, trabajos, sueños, alegrías, salud, economía; son el costo que pagué y pagaré a cambio de mi primer propósito en esta existencia, el buscar, detectar y entrenar Humanos y Viryas para que sean luego los encargados de seguir con el propósito y el entrenamiento en esta nueva tierra que pronto resurgirá de entre las cenizas de esta parodia. Esperé más de veinte años este momento, para ello me entrenaron y por ustedes hago lo que hago.

El blog, el foro, los canales sociales, y todo lo demás, son sólo instrumentos para llevar a cabo el propósito y nada tienen de importante para mí, más que el de cumplir con lo que debo cumplir. Reconozco que en la visión particular y subjetiva de cada uno de ustedes, todo es importante, que todo suma trascendencia a este espacio, al depositar en ellos (los contenidos) parte de su sentir, y que puedan sentirse dolidos

si estos contenidos desaparecen de un día para otro, (como pasó con el foro) pero mientras cumplan su propósito debidamente, el blog, los artículos, los comentarios, el foro con todo su contenido e Internet inclusive, pueden desaparecer mañana sin que por ello me preocupe más que si llueve o sale el sol, de otra manera yo estaría haciendo el trabajo por adulación del ego y no por el Amor del Ser, al intentar perpetuar algo que sólo puede ser perpetuado por el espíritu del que finalmente encontró. Todo nace, crece y muere, y su recuerdo no dura más que la consciencia que tengan de ello, pues lo importante no son las palabras, lo esencial está en lo que callo, la semilla plantada, lo que quedó en cada uno de los lectores y que sirvió para fraguar su espíritu y alimentar a su SER. Soy el único responsable de este proyecto y por consiguiente ninguno de ustedes tiene que hacerse cargo de mis aciertos o errores en las decisiones que pueda tomar, ni sentirse mal o agraviado por vanidades de este mundo o decisiones mías sobre este espacio, su contenido o sus participantes, pues todas mis Acciones tienen un fin para un propósito mayor que puede que nadie vea ahora, pero si en unos años.

Que yo delegue responsabilidades o busque colaboración no quiere decir que no tenga la última palabra en las Acciones y decisiones, y que no sea completamente responsable de ellas, pues antes de proceder también consulto con mi Jerarquía directamente superior "allá arriba" a través de mi SER, y si tienen algo que decir me lo dirán como siempre lo han hecho, personalmente, pues soy el iniciador y único responsable de esta octava y propósito en particular. Soy responsable absoluto de mis pensamientos, palabras y actos, pero no respondo por las suyas."

Todos somos responsables de las octavas que iniciamos, para bien o para mal, y cae sobre nuestros hombros la responsabilidad de sus consecuencias. En los últimos dos artículos infiltré energías no pertenecientes a esta octava, pues fueron exclusivamente de mi octava particular. Estas fueron usadas como catalizador o detonante de otras energías ocultas que se movían por los sustratos más bajos de las pasiones, los deseos y el ego. Pero cometí un error, el creer que podría manejar sus consecuencias sin costo alguno, pues no fue así, y mi rayo, mi espada de Damocles particular cayó sobre mí en forma de culpa por no haber sabido transmitir correctamente la información y el propósito a los míos y protegerlos debidamente de la onda expansiva de las exoenergías producidas. Con esto estoy acomodando el error de mi Demiurgo particular y haciéndome cargo de cualquier consecuencia ocasionada por mi exclusiva decisión en las Acciones de este espacio, tanto hacia los participantes, los contenidos o los colaboradores. Fue mi decisión borrar el foro, pues era lo que se tenía que hacer para el propósito y continuar la octava hacia donde tenía que continuar, fue mi decisión Accionar ante los lectores que consideré que tenía que accionar, fue mi decisión que mis colaboradores intervinieran en esas acciones, los

comentarios o el foro, ellos nada tienen que ver más que ser parte de este proyecto y ser buenos Amigos, Hermanos y Viryas. Ellos no toman decisiones que no estén consensuadas, yo si lo hago porque veo la totalidad del propósito y las energías de la octava que lo contiene, y soy el primer responsable en jerarquía de este proyecto y de esta octava. Si Facedo actúa como actúa es bajo mi consentimiento, si Carro dice lo que dice es bajo mi consentimiento, si Sísifo interviene como interviene es bajo mi consentimiento, si los colaboradores ocultos están ocultos es por mi consentimiento, y no lo hacen por sumisión, lo hacen porque son conscientes y somos un equipo trabajando en unidad, pero no es hacia ellos que tienen que reaccionar, es hacia mí, soy el único responsable de cualquier acción en este espacio sea acertada o equivocada.

Debo también aclarar que todos los que transitan por este espacio forman parte del propósito, pues son la causa de la existencia de este blog. Como dije anteriormente, en fijando posturas: *“Por tal motivo, hoy expongo mi postura, para que la conozcan y no se engañen con falsas ilusiones o ideas, para que sigan en este camino los que quieran seguir y se retiren los que deseen abdicar, porque los Caballeros de la Orden de la Cinta de Moebius (aquellos que se hicieron responsables de sus pensamientos, palabras y actos) hoy comienzan la batalla y no les temblará la mano para accionar y colaborar en construir la nueva realidad que ya está aquí, siendo coherentes y no borrando con el codo lo que escriben con la mano...”*

Es necesario que sepan que algún día, cuando considere que el tiempo llegó, posiblemente este espacio con todo su contenido, canales sociales, comunidad, cuentas de Youtube, Vimeo, Google+, recopilación de artículos, cuentas de correo y todo lo referente a detrásdeloaparente y Morféo desaparecerá de la red, sin aviso previo, sin despedida, sin redobles, sin lágrimas, pues ustedes se harán cargo cada uno a su manera de seguir con el propósito que comenzó mucho antes de lo que se imaginan, comenzó cuando ustedes decidieron enlazarse a esta realidad y participar en el juego. Este es un blog con minúscula, más aún, es un insignificante punto en la inmensidad de sus vidas, así que no pongan huevos en canastas ajenas, póngalos en su propia cosecha, en su Blog con mayúscula interior, aquel que cada día marca el camino de sus actos, su propia e individual existencia dentro de este maravilloso universo del Do. Estos días lloré mucho, mi espíritu se quebró por la incomprensión, por “la inmensa brecha entre lo necesario y lo realizado”, pero ahora me toca reír por la felicidad del trabajo bien hecho, aquel que hace el Ser cuando la consciencia toma el mando de la vida. Gracias a todos y sigamos navegando, que la ruta es larga y el tiempo es corto...

25. TMV

27 de abril de 2013, 18:22



“Una de las características más notables de esta tecnología, es su trabajo en frío o sea que no levanta temperatura, sino que la descende. Por ejemplo, una nave extraterrestre, comúnmente llamada OVNI o platillo volador, cuya definición correcta es “trazador matricial vectorial”, pues la nave no viaja, sólo traza la ruta y lo que se desplaza es el espacio-realidad alrededor de ella, tiene una estructura inteligente que se enlaza con el piloto, formando un conjunto bio-máquina perfecto, este enlace y todo el TMV, es monitoreado y controlado por un PBMD de matriz 128×128 como mínimo, que sería imposible de refrigerar si no trabajara en frío.” [Construyendo verdades\(II\)](#)

Podríamos decir como todo el mundo, que el caso emblemático del fenómeno OVNI es el incidente de Roswell, pueden encontrar información de sobra en la red. Pero este suceso que entra en el folklore popular y acontecido realmente, como se conoce, en julio de 1947, no es más que el arquetipo que eligieron para dar forma al mito, y desde ahí, poder manipular y armar toda la desinformación y confusión de la realidad extraterrestre. Roswell fue un accidente “programado” o utilizado, de un prototipo TMV de tecnología inversa probado y tripulado por humanos y supervisado por ingenieros Grises de Zeta Reticulum que trabajaban conjuntamente desde mucho tiempo antes.

Un TMV extraterrestre no tiene gran posibilidad de accidentarse por problemas técnicos, los casos conocidos de este tipo de accidentes responden a naves de reconocimiento más pequeñas sin tecnología de traza vectorial. A continuación una lista de los casos supuestamente acaecidos y conocidos, hasta el 2008:

1. 17 JUL 1860: Dhurmsala (India).
2. 1884: Dundy County (Nebraska, USA).
3. 17 ABR 1897: Aurora (Texas, USA), 1 cuerpo.
4. 2 JUL 1907: Burlingot (Vermont, USA).
5. 30 JUN 1908: Tunguska (Siberia, Rusia). La Nave estalló en el cielo.
6. 15 FEB 1914: Chanco (Maule, Chile).
7. 1933: Italia.
8. Verano 1937: Gdynia (Polonia). La Nave fue capturada por fuerzas especiales de las SS.
9. 1941: Missouri.
10. 1944: Hawái.
11. 1945: Nuevo México.
12. 1945: Mataquescuintla (Jalapa, Guatemala), 3 cuerpos.
13. 1947-1949: Álamo Gordo (Nuevo México, USA).
14. 1947: Great Falls (Montana, USA), 3 cuerpos.
15. 31 MAY 1947: Magdalena (NM, USA), 4 cuerpos.
16. 02 JUL 1947: Roswell (NM, USA), 4 cuerpos.
17. 02 JUL 1947: Magdalena (NM, USA), 4 cuerpos.
18. 05 JUL 1947: Corona (NM, USA), 4 ó 5 cuerpos.
19. 07 JUL 1947: Parque Yellowstone (Wyoming, USA). Atacada por un avión militar, la Nave se abre como una ostra y cae, pero sus restos no son hallados.
20. NOV 1947: Paradise Valley (Arizona, USA), 2 cuerpos.
21. 1948: México Rio (Texas, USA), 1 cuerpo.
22. 1948: Globe (Arizona, USA).
23. 13 FEB 1948: Aztec (NM, USA), 12 cuerpos.
24. 25 MAR 1948: Aztec (NM, USA), 14 cuerpos.
25. 07 JUL 1948: Nuevo León (Nuevo León, México), 1 cuerpo.
26. 30 ENE 1949: Roswell (NM, USA), 1 vivo.
27. 1950: California (USA).

28. MAR 1950: Sierra de Morones (Zacatecas, México). Objeto cilíndrico de 8 mts, deja la tierra calcinada en un área de 100 mts cuadrados.
29. 26 MAR 1950: Apizaco (Tlaxcala, México). Objeto cilíndrico de 2 mts con forma de barril, con un anillo en el centro.
30. 06 DIC 1950: Indio Guerrero (Texas, USA).
31. MAY 1952: Spitzbergen (Noruega), 7 cuerpos.
32. 14 AGO 1952: Ely (Nevada, USA), 12 ó 16 cuerpos.
33. 10 SEP 1952: Albuquerque (NM, USA), 3 cuerpos.
34. 1953: Costa Este de México (¿Nueva California?), cerca de la frontera con USA.
35. 18 ABR 1953: Suroeste de Arizona (USA), 4 cuerpos.
36. 20 MAY 1953: Kingman (Arizona, USA), 1 cuerpo.
37. 19 JUN 1953: Laredo (Texas, USA), 4 cuerpos.
38. 10 JUL 1953: Johannesburgo (Sudáfrica), 5 cuerpos.
39. 13 OCT 1953: Dutton (Montana, USA), 4 cuerpos.
40. 1955: Río Bravo (México).
41. 05 MAY 1955: Brighton (Inglaterra), 4 cuerpos.
42. 1957: Tukurú (Alta Verapaz, Guatemala).
43. 18 JUL 1957: Carlesbad (NM, USA), 4 cuerpos.
44. 10 SET 1957: Ubatuba (Brasil). La Nave explotó antes de caer al mar.
45. 04 NOV 1957: Gran Bretaña.
46. 18 MAY 1960: Islas Fidji.
47. 28 MAR 1961: Mano Negra (Chile).
48. 27 ABR 1961: Lago Korb-Ozero (Rusia).
49. 12 JUN 1962: Holloman (NM, USA), 2 cuerpos.
50. 1963-64: Alemania (12 cuerpos).
51. 18 OCT 1963: White Sands (NM, USA). La Nave es destruida por misiles tierra-aire, y los restos son capturados en un radio de 5 Kms.
52. 1964: Socorro (NM, USA), 2 cuerpos.
53. 10 NOV 1964: Fort Riley (Kansas, USA), directo a una fuente termal (9 cuerpos «cocidos»).

54. 1965: Kecksburg (Pennsylvania, USA).
55. 1965: Irapuato (Guanajuato, México).
56. 1966-68: 6 accidentes (Indiana, Kentucky, Nevada y Ohio), 3 cuerpos.
57. 1966: Punta Arenas (Magallanes, Chile).
58. 27 OCT 1966: Noreste de Arizona, 1 cuerpo (la Nave logra despegar).
59. MAR 1967: Xochipala (Guerrero, México). Cilindro luminoso del tamaño de un autobús. Al menos un millar de habitantes del pueblo ven caer el objeto y sienten el estruendo. El impacto hace retumbar muchas casas.
60. 4 OCT 1967: Shag Harbour (Nueva Escocia, Canadá). La Nave cae al mar, pero logra despegar antes de ser capturada.
61. MAR 1968: Cerca del Monte Chitepec (Chiapas, México). Los lugareños entierran el Disco para evitar que se lo lleven los militares.
62. 14 AGO 1969: Ceballos (Zona del Silencio, México). Pequeña esfera.
63. 14 AGO 1969: Comitán (Chiapas, México). Pequeña esfera.
64. 1970: Passa Tempo (Minas Gerais, Brasil).
65. 1972: Serranía entre los Municipios de Tultitlán y Cuautitlán (Estado de México, México).
66. 28 JUL 1972: Desierto del Sahara (Marruecos), 3 cuerpos.
67. 10 JUL 1973: Arizona, 5 cuerpos.
68. 12 JUN 1973: San Diego (California). Derribado por un misil tierra-aire, cae al mar, y es capturado intacto.
69. 1974: Coyame (Chihuahua, México).
70. ENE 1974: Montes Berwyn (Gales, Gran Bretaña), 2 cuerpos.
71. 1975: Estado de Jalisco (México). La Nave impacta contra unos árboles, y los campesinos arremeten contra los tripulantes con palos y piedras. Éstos se defienden con pistolas de rayos.
72. 02 OCT 1975: San Marcos (Guatemala). La Nave no fue encontrada.
73. 12 MAY 1976: Desierto de Australia, 4 cuerpos.
74. 1977: Michigan (USA).
75. 22 JUN 1977: Noroeste de Arizona (USA), 5 cuerpos.

76. 05 ABR 1977: Suroeste de Ohio (USA), 11 cuerpos.
77. 17 AGO 1977: Villahermosa (Tabasco, México), 2 cuerpos.
78. 1978: Montañas de Argentina.
79. 18 ENE 1978: McGuire (Nueva Jersey, USA), 1 cuerpo.
80. 02 MAY 1978: Desierto de Australia, 4 cuerpos.
81. 06 MAY 1978: Monte El Taire (Tarija, Bolivia).
82. 1979: Cuerpo capturado en una carretera.
83. 27 DIC 1980: Bosque de Tangham (Sufloks, Inglaterra).
84. 1981: Cerro Azul (Veracruz, México).
85. 14 JUL 1983: Sosnovka, Montes de Pamir (Rusia), 1 bebé humano capturado.
86. 23 FEB 1984: Kirghizistán (Kirguizia, Rusia), 1 «niño extraño» capturado.
87. NOV 1986: Montañas de Alaska, 1 EBE vivo.
88. 02 FEB 1988: Osera (Aragón, España).
89. 07 MAY 1989: Desierto del Kalahari (Sudáfrica). Derribado por el ejército con un láser experimental.
90. MAY 1989: Sur de Argentina, 2 vivos.
91. 01 JUN 1989: Océano Pacífico, 100 Kms al Suroeste de Kodiak (Alaska), 1 EBE vivo.
92. JUN 1989: Siberia (Rusia), 9 vivos.
93. 28 SEP 1989: Bahía de Moriches (Long Island, USA).
94. MAR 1990: San José las Rosas (Mixco, Guatemala).
95. 1993: Ovalle (Coquimbo, Chile).
96. 18 MAR 1993: Trivandrum (Kerala, India).
97. 30 ABR 1993: Chantol (Potosí, México). Hombres de blanco fueron vistos merodeando en la zona, en busca de la Nave.
98. SEP 1993: Entre Tequila y Zongolica (Veracruz, México). En los días siguientes, un hombrecito verdoso se aparece ante los conductores de la zona.
99. 1994: Tequesquitengo (México).
100. 15 SEP 1995: Desierto del Kalahari (Lesotho, Sudáfrica), 3 EBEs vivos.
101. DIC 1995: Hacienda Bacaba, Teresina (Maranhao, Brasil).

- 102. 20 ENE 1996: Un EBE vivo recuperado en Varginha (Brasil).
- 103. JUN 1996: Pijijiapán (Chiapas, México).
- 104. 24 MAY 1997: South Yorkshire (Inglaterra).
- 105. 15 JUN 1998: Quebrada de Huchumi (Valle de Elqui, Chile).
- 106. 07 OCT 1998: Paihuano (Valle de Elqui, Chile).
- 107. 2001: Zacapu (Michoacán, México).
- 108. 14 JUL 2008: Punta Arenas (Magallanes, Chile).

Podrán observar que dentro de la totalidad, Roswell pasa desapercibido, lo único que hace la diferencia es la trascendencia que tomó a nivel público, trascendencia programada y controlada para el fin antes descrito. Esta lista es en lo general, luego hay mucho más en lo particular, en los eventos sucedidos en cada país y ocultados por los gobiernos y el estado, que corresponden a una guerra de la que no somos conscientes ni testigos, una guerra de mentes, consciencia y energías para la posesión y el dominio del Lhumanu y sus recursos naturales.

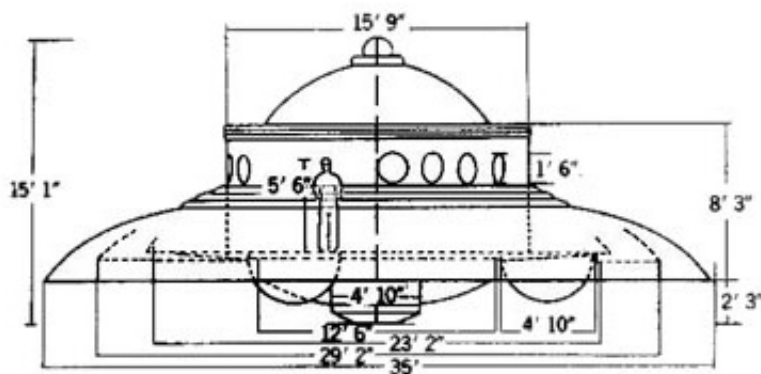

La verdadera historia de los TMV comenzó para el hombre moderno en 1908, más precisamente el 30 de junio de 1908, a las 07:17 hora local, cuando ocurrió un violento evento en la estepa Siberiana, más exactamente en la zona de Tunguska, sobre las proximidades del río Podkamennaya en Evenkía, Siberia, Rusia. Un enorme TMV de cientos de metros de diámetro se “materializó” a escasos 1000 metros sobre la zona cero, ocasionando el desastre ya conocido. Desconozco los motivos del error de cálculo (si lo fue) en el trazado vectorial de la nave, que la llevó a proyectarse en ese lugar y no en la atmósfera, donde debiera haber sido para evitar lo sucedido. Primeramente la tecnología fue estudiada y desarrollada por el Baron Von Sedotendorf, maestro de la logia de Thule, que tenía contacto con los extraterrestres de Thunguska, y luego fue recuperada por

Estados Unidos al finalizar la segunda Guerra mundial, después de eso, el accidente de Roswell. Pero eso es otra historia para otro momento. Ese fue el comienzo de la historia moderna de la coexistencia entre los extraterrestres y el hombre. Desde 1908, habitan ocultos entre nosotros y comparten tecnologías con los que colaboran en mantener el secreto. La pregunta del millón es ¿Por qué causas mantienen el secreto de su presencia sobre el planeta? Si alguien tiene la respuesta, le agradecería que me la diga. Creo que todo esto está relacionado con el pacto, con Wotan y Baphomet, con las luces y las sombras, con el futuro de la humanidad, con consciencias y energías, con el Ser y el ego, con dominio y libertad, con dormir y despertar, con el juego de los opuestos.

Hay un plan, un plan trazado hace eones, cuando el Quantum proyectó el Quantar, su primera esfera de consciencia, y nosotros somos parte de ese plan, de ese designio de la creación, lo que pasa es lo que tiene que pasar, ni más ni menos, nos guste o nos disguste, y nosotros elegimos y consentimos participar en la gran obra del plan del arquitecto aunque no lo recordemos. Un TMV es una máquina viva multidimensional como nosotros, con la particularidad de parecer pequeña por fuera, pero enorme por dentro, es como si ingresara al mundo de Alicia en el país de las maravillas, donde los espacios no están regidos por tamaño sino por consciencia, a mayor consciencia mayor espacio, expandiendo el recinto para que quepa todo lo imaginado, de la misma manera funcionamos nosotros, somos pequeños por fuera, pero enormes por dentro, y nuestra expansión depende de nuestro nivel de consciencia. Hoy, intentamos expandir la esfera un poquito más, para que entren cosas que antes quedaban fuera, y mañana sean diferentes que hoy y mejores que ayer, porque el sujeto ahora puede observar al objeto y separar lo esencial de lo banal, para intentar no perderse en el laberinto de las Trazas Matriciales Vectoriales de su propia existencia, y evitar, al materializar sus objetos, ocasionar un desastre a su alrededor.

26. SELECCIONES

2 de mayo de 2013, 15:36

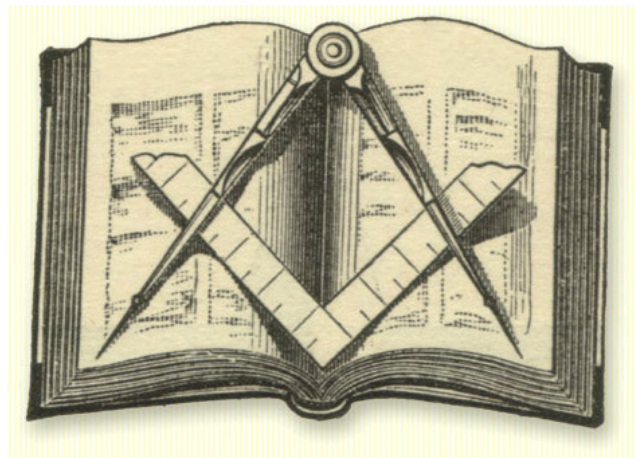

De un muy buen amigo y Hermano de todos nosotros. Maestro Masón, Humano y Virya que decidió con valentía y responsabilidad, compartir parte de su camino particular, para ayudar a expandir la esfera de consciencia del prójimo hacia los estratos superiores del pensamiento y la comprensión, sabiendo separar sabia y correctamente el sujeto del objeto para que otros tengan la oportunidad de conocer los asuntos de una logia desde dentro, como es una plancha (trazados, trabajos o ensayos que están obligados a presentar periódicamente para su lectura en la logia) de iniciación de segundo grado. Si otros tomaran este ejemplo haciéndose responsables de sus pensamientos, palabras y obras, todo sería más fácil, pues alumno, iniciado y maestro formarían la triada justa del conocimiento.

A.:L.:G.:D.:G.:A.:D.:U.:.

S.:.F.:.U.:.

El Segundo Grado

Como comienzo de esta plancha empezaré hablando sobre la Filosofía del Segundo Grado; ya que dejan claro el camino y el método de trabajo que un Compañero debe desarrollar en esta evolución desde que fue consagrado Aprendiz.

En el Primer Grado debemos intentar responder a la pregunta de ¿de dónde venimos? Aprendemos sobre la Unidad de la vida y la manifestación de los opuestos, que llamamos dualidad.

En el Segundo Grado debemos responder a la duda de ¿Quiénes somos?, a través del conócete a ti mismo. Ahora se trata de desarrollar un método de trabajo capaz de hacernos ver la Verdad de la Realidad, para conseguir de esta manera la Inmortalidad, porque de otra

manera permaneceremos muertos en conciencia, o dormidos...término que también se puede aplicar en este caso y dicha conciencia quedará sepultada bajo la ilusión de la Materia.

Para desarrollar nuestros estudios debemos valernos de la Lógica, La Aritmética y la Geometría. Se nos dice que estudiando las propiedades de los números cuatro, cinco y seis, ...de los conceptos filosóficos y geométricos podremos encontrar la respuesta a la pregunta de ¿Quiénes Somos ?

De esta manera comenzamos el camino del Iniciado, que en el Grado del compañero se desarrolla a través de cinco viajes; de esta manera seremos capaces de conocer la verdad que se esconde en las tinieblas de la apariencia. De aquí la importancia de aprender a pensar con discernimiento, por uno mismo.

Otro aspecto importante a tener en cuenta en todo momento, a mi entender, es el Significado de ser Compañero; ya que Compañero significa el que comparte su Pan; y en Masonería significa dar lo mejor de uno mismo.

Hablamos de un aspecto puramente espiritual y si podemos desarrollar esta concepto con quienes nos rodean conseguiremos sustentar el crecimiento del Ser Interior.

El compañero desarrolla una conciencia grupal e integra su personalidad al resto de los HH.. De la logia...y como yo lo veo , de esto se trata en realidad...en la sociedad podemos desarrollar esta conciencia que decimos es grupal...pero en realidad me parece que es el de la Unidad, del que todos somos una sola conciencia ...el problema tal vez sea que durante la historia de la Humanidad a todos los profanos se les ha enseñado y se les ha dicho que somos seres individuales, que no existe vínculo espiritual entre nosotros...que yo soy fulano (el nombre que eligieron mis padres para mi) y tú eres Tal (repitiendo el nombre que tus padres te han puesto) quedando todo superficialmente en eso, dejando de lado y muy escondido la cuestión de que somos una Única Conciencia dormida ; si yo te hago daño también de alguna manera me lo estoy haciendo a mi aunque no lo sepa...esto sería para mi hablar del concepto de Unidad...

En el primer Grado, el aprendiz trabaja sobre la Materia , sobre lo que él y el resto de profanos considera real, ya que como he dicho antes, esto es el resultado de generaciones de enseñanzas erróneas y centradas solo a nivel físico y de la Materia...Antiguamente hablar de Alma, espíritu energía superior significaba hablar de Brujos, Magos...etc.

Al Compañero le corresponde terminar el trabajo en la piedra ayudado de sus conocimientos de carácter, geométrico, ético, estético y matemático.

El Aprendiz debe desarrollar un aspecto muy necesario y personal que es el de los sentidos...y el Compañero debe ya usarlos como una herramienta más.

En este punto en concreto, sobre los Sentidos me atrevería a decir que es importante saber utilizar dichos sentidos ya que son nuestro vínculo con el Mundo Exterior, con los demás y si hablamos de sentidos podemos decir que hablamos de Percepción...y teniendo en cuenta que nuestros sentidos son altamente limitados en cuanto a la Realidad del Universo que nos rodea, son igualmente de manejables y por este motivo es que es normal que nos encontremos dormidos y en la Oscuridad de un Mundo puramente Material y consumista...

A nadie le importa el problema que pueda tener su vecino, las Guerras que se desatan sin que nadie sepa bien causa alguna de la misma...qué más da , al contrario miren el coche nuevo de alta gama que me compré...estoy furioso porque mi equipo de fútbol bajó a segunda....esto es un ejemplo de cómo lo Espiritual y ese sentido de Unidad de la Conciencia queda lejos muy lejos y oculto bajo lo superficial que justamente entra a través de los Sentidos tan limitados que poseemos, que no nos permite percibir la realidad de las cosas...

El compañero debe ser capaz de abrir su mente, de descubrir distintas formas de pensar con el objetivo de descubrir los misterios ocultos de la Naturaleza.

Dicho esto me referiré al significado de las tres ventanas que se encuentran en el Cuadro del Grado de compañero y su interpretación...

En este grado el Iniciado utiliza en sí mismo las tres ventanas que se abren al Oriente , occidente y Mediodía y sirven para iluminar al obrero durante realiza el trabajo , cuando va hacia el mismo y a su regreso...

La ventana del Oriente representa el Conocimiento Metafísico de la Realidad del Universo y de los Principios y leyes que lo gobiernan.

La ventana del Mediodía expresa su Mundo Interior , a su Conciencia e Inteligencia...por esto podemos decir que las tres ventanas denotan tres distintos géneros de experiencias que podemos llamarlas como de tres Mundos distintos...

El Mundo Divino o experiencia de la Realidad Trascendente; Mundo Interior que es el de la realidad Subjetiva y por ultimo tenemos el del Mundo Exterior o experiencia Objetiva.

SOBRE LOS CINCO VIAJES

Así como el Aprendiz llega a la Verdad por medio de la Virtud; el Compañero debe practicar dicha Virtud por medio del valor a su conocimiento de la Verdad.

Los cinco Viajes representan las cinco facultades que el Aprendiz necesita desarrollar para poder pasar a Compañero como ser... El pensamiento , la conciencia , la inteligencia , la voluntad y el libre albedrío...

El compañero, al igual que el Aprendiz, debe progresar desde el dominio de la realidad objetiva hacia el mundo abstracto o trascendente...el mundo de los principios y de las causas. Para esto es que atraviesa la región oscura de la duda y del error, para volver por la región iluminada y conocimientos adquiridos (región del Sur). Siendo cada viaje una nueva y diferente etapa de progreso.

El Mazo y el Cincel nos sirve para para devastar la piedra bruta, donde nos aproximamos al resultado en relación con nuestro destino. Decimos que aquí debemos aplicar la Voluntad y la Determinación Inteligente.

Esto hace mención a que por mucha energía que tengamos y volquemos en un Ideal...si no es correctamente dirigido por la Razón estaríamos peligrando la estabilidad del edificio social y por ende del entorno en que nos movemos.

El Mazo nos enseña que en una naturaleza puramente intelectual, que solo hace proyectos y planes continuamente, por la falta de energía nunca se lleva a cabo; dejando así a la inercia de los acontecimientos y Voluntades de las personas que nos rodean...sin ser partícipes activos de nuestro destino.

En el Segundo Viaje nos encontramos con la regla y la palanca... La regla nos indica la dirección de nuestros esfuerzos y actividades. Representa la secuencia de unión entre los trabajos que realizamos en cada momento, nos indica el pasado y el porvenir.

Por su parte, podemos definir a la palanca como potencia y resistencia. Es un símbolo de la Inteligencia humana donde tiene su punto de apoyo en el potencial espiritual del Ser y del desarrollo de su Fe...ya que sabemos que el ser humano a través de sus propias facultades puede superar con éxito todo tipo de dificultades que se le presente. Pero para que esta Fe sea efectiva debe ser iluminada por un motivo elevado y noble. Pero como el ejemplo del Cincel y el Mazo...la palanca es inútil si no se utiliza con absoluta firmeza y perseverancia.

El Tercer Viaje

En el tercer viaje aprendemos el uso de la plomada y el nivel... En el caso de la plomada se utiliza para comprobar la verticalidad y su significado está ligado al equilibrio de la construcción. Puede expresar también la unión entre los polos Celeste y Terrenal...

Así mismo sugiere la búsqueda de la Verdad tanto en lo más profundo de los cimientos como en lo alto del edificio.

Al hablar del Nivel, decimos que está ligado a la plomada ya que determina la horizontalidad sin dejar de indicar la Verticalidad...y esto no es un detalle menor ya que el paso a Compañero decimos que se realiza de la Perpendicular al Nivel...

Este, nos enseña a ponernos al mismo nivel que los demás y podemos hablar de igualdad e inspira a la modestia del Sabio.

El Cuarto Viaje.

En el cuarto viaje llevamos una Escuadra, la cual nos representa la necesaria rectificación de todos nuestros propósitos según el ideal que nos inspira. Una enseñanza importante según mi parecer, es que la Escuadra unida a la Regla nos enseña que el Fin Nunca justifica los medios; y que el resultado satisfactorio cuando los medios y los fines que empleemos estén en armonía. Como la Escuadra es considerada como símbolo de la rectitud, por este motivo el Aprendiz es probado para el mismo para ser recibido Compañero.

El Quinto Viaje

Ya por ultimo nos encontramos con el Quinto Viaje, que en este caso se hace sin portar ningún Instrumento y se realiza en sentido contrario al recorrido del Sol. Dicho viaje posee una profunda doctrina y vinculada con el número cinco.

Al hacerlo sin instrumentos, significa que el Iniciado ya maneja las herramientas correctamente en su uso, como ser el Martillo, el Cincel, la Regla, la Plomada, el Nivel y la Escuadra...ahora ya le corresponde buscar una íntima facultad central que corresponde a la letra G, que su perfecto conocimiento le conducirá al Magisterio.

La letra G posee diversas interpretaciones como ser, Geometría, Good (dios en Inglés) , Gnosis , Génesis ...etc.

Al Iniciado se le presenta un nuevo género de trabajo; atrás queda la materia y el trabajo de esta para centrarse puramente en una actividad Espiritual, como ser la Meditación que lo conduce contemplar una Realidad diferente. Tal vez suene a contradicción, pero a partir de ahora los Instrumentos y enseñanzas anteriores ya no nos servirá de nada en esta nueva etapa. Entonces el Iniciado pasa a ser un Instrumento del Genio Divino que canaliza y transforma la energía que se manifiesta a través de su corazón. Glorificamos al Trabajo, ya que ante todo el Masón debe estar dispuesto a servir antes que reclamar su salario.

Ya para finalizar he querido dejar la última parte de esta Plancha para expresar según mi experiencia como he vivido este grado de Compañero y considero una parte importante porque lo que cada persona vive, piensa y siente no se enseña en ningún manual...

Desde hace un buen tiempo se ha despertado en mi un sensación extraña, como la de una llamada de atención que aún no se si es de carácter Interior o Exterior...Pero si podría denominarlo como un despertar de consciencia...de darme cuenta de lo minúsculo que somos en este Universo y de que existe una Fuerza Superior que nos rige, que nos piensa...

Es importante poder tener un momento de recogimiento para aislarnos del torbellino de la confusión y poder encontrar respuestas en nosotros mismos...

La ciencia cada día nos aporta descubrimientos y estudios que no pueden dejar indiferente a nadie, ya que van revelando otras realidades que escapan a la razón de cualquier profano, pero que no es más que lo mismo de lo que hablan los grandes Iniciados a través de la Humanidad... Sabemos ya que el Universo es todo Vibración...todo es movimiento...nada es estático... Como es posible que la Materia esté constituida por Átomos vacíos y sin embargo para nosotros una pared, una mesa un cristal es sólido y firme? Sabemos que somos energía, que dicha energía logramos canalizar a través de nuestro cuerpo y está la irradiamos hacia el exterior...Con esta energía podemos enfermarnos o podemos curarnos, según proyectemos nuestro estado de ánimo.

En los Talleres Masónicos, cada vez que el V.·. M.·. invoca a A.·. G.·.A.·.D.·.U.·. Está transformando un templo profano a un Templo sagrado porque lo que está haciendo es abrir un Vórtice energético que sea capaz de conectarnos con lo Superior...

Según el Científico Nicolas Tesla, la energía del pensamiento es la que posee la más alta vibración, denominando a esta como energía Taquiónica, que es estudiada por la mecánica cuántica. Según Tesla la velocidad del pensamiento se mueve 27 veces más rápido que la Luz, y según Einstein, la Luz tiene una velocidad máxima de 300.000K por segundo...

Pero esto solo se puede aplicar a uno de los planos constituyentes de la Realidad, el plano Físico de la densidad material compuesta por los Átomos y protones...y este detalle considero, no deja de ser importante, ya que como Iniciados debemos desarrollar nuestros trabajos en tres distintos planos, que son el Plano físico, el Mental y el plano Espiritual...

Un ejemplo de la aplicación de este conocimiento es la creación de Saqqara, un sitio con grandes misterios de Egipto, ya que dicha ciudad fue construida por Imnhotep, sumo Sacerdote con la finalidad de conseguir elevar la frecuencia de Vibración de los Iniciados acelerando de esta manera su evolución espiritual...

Solo me queda por decir que como Masón mi anhelo es poder llegar a evolucionar en todos los planos que me sea posible y entender y aplicar correctamente los conocimientos adquiridos En el Universo que nos rige y que definitivamente nos enseña que somos Unidad...

He dicho

27. JERARQUÍAS Y CONSCIENCIA

4 de mayo de 2013, 13:47



El tema de las jerarquías junto con el de las octavas es uno de los más largos y apasionantes por su contenido y diversidad. Hace unos días en una reunión de grupo de trabajo y entrenamiento, comentaba que pese a esto, no era un tema para tratar en el blog, pues su delgada línea entre la realidad y la ilusión podía ocasionar un desvío hacia los temas de la nueva era, que irresponsable y deliberadamente, utilizan esta y otra información para convertir el conocimiento en misticismo barato de elegidos y maestros ascendidos. Pese a mi sentir al respecto, y contradiciendo mi propia opinión inicial, decidí incursionar brevemente en estos temas, para ver cuánto de esta información están preparados para asimilar correctamente dentro de un parámetro lógico entre consciencia e intuición, consiguiendo el equilibrio justo del místico desmitificado, destruyendo el mito y quedándose con la realidad, viendo lo que ya existe pero usted no puede ver y descartando lo que ve pero no existe.

Como mucha otra información, esta tocó la luz de mi consciencia en las décadas del 80/90. Si bien conocía al respecto por mi relación directa con las órdenes esotéricas, no contaba hasta esa época, con el detalle y comprensión real de lo que era una Jerarquía de línea de creación. Intentaré de la forma más simple y resumida posible, explicar este concepto fundamental para comprender como funciona una octava descendente de creación, desde su inicio hasta su punto de anclaje. Primero tendría que recomendarle la lectura de varios artículos, pero como sé que sólo un pequeño porcentaje de los lectores tomará la recomendación, prefiero recordarles algunos párrafos de uno de ellos, indispensable para comprender luego el desarrollo del tema:

“En la década del 90 tuve uno de los entrenamientos más místicos, valga la contradicción, de mi preparación. Llamaré al programa, Géndel, en honor al grupo de trabajo de ese momento. Géndel se basaba resumidamente, en la activación del centro emocional a través de la energía primordial, para lograr en su momento, formar el centro de gravedad. Antes de este proceso fue necesario identificar los yoes, separar al ego del centro emocional, y abrir una ventana en la esfera de consciencia, para que se asomara y manifestara el Ser, aunque sea de forma esporádica. Durante este trabajo y entrenamiento, Géndel dirigía al grupo de forma jerárquica, y paso a explicar la diferencia entre la realidad y la ilusión del modelo jerárquico.”...“Todos los puntos de una esfera están equidistantes a su centro, o sea que son iguales en esencia, (A) es igual a (B), pero, la distancia entre ellos es desigual, (A) no es igual a (B), marcando así, la diferencia mental-espacial de las unidades de carbono. Entre (A) y (B) hay una diferencia de (x) espacio mental, que los separa. Sin embargo, la particularidad de una esfera en el espacio y sin referente, es que carece de puntos cardinales, por consiguiente no hay nadie por arriba o debajo de otro y todo depende del punto, sujeto, que tome el papel principal, por capacidad, en ese momento. ”...” Nadie, absolutamente nadie, en esta realidad, dispone de un verdadero libre albedrío. Sí en cambio, disponen de mayor o menor grado del mismo, según la consciencia del Ser que tenga y el grado jerárquico que ocupe...” Desmitificando.

Resumiendo, el grado Jerárquico de un sujeto es directamente proporcional a la consciencia del Ser y la responsabilidad adquirida, (expansión de la esfera de consciencia) e inversamente proporcional a la inconciencia del ego y la irresponsabilidad mantenida (contracción de la esfera de consciencia).

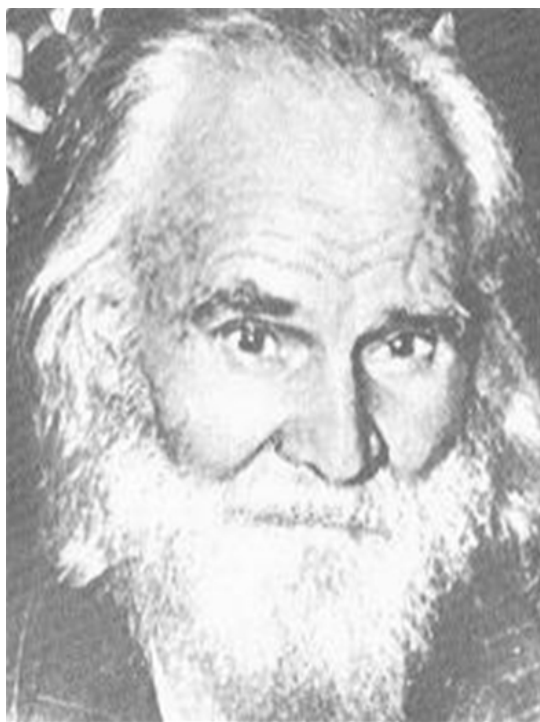

Hay Seres cuya expansión de consciencia sobrepasa lo normal, cuando hablamos de expansión de consciencia, estamos hablando de niveles dimensionales percibidos, espacios matriciales de esta realidad. Imaginen una serie de círculos concéntricos dibujados sobre una mesa, cada uno de ellos representa un nivel dimensional, ahora soplen una pequeña burbuja de jabón en su centro que abarque tres círculos, esa es nuestra esfera de consciencia tridimensional, cubriendo tres espacios dimensionales de percepción y comprensión, ahora soplen la burbuja con una pajilla y expandan su tamaño hasta cubrir otros círculos, esa es la esfera de consciencia expandida percibiendo y comprendiendo otros espacios matriciales. Desde ahora usaré una nomenclatura especial para señalar cual es el grado jerárquico según la expansión de la esfera, por ejemplo para una persona normal y corriente de esta realidad 4x4, la percepción dimensional es hasta 3d, o sea tres dimensiones, por consiguiente su jerarquía dentro de la octava descendente de creación es de g4 (grado cuatro) porque contenemos a las tres dimensiones y rozamos la cuarta; y una piedra es de g2 porque contiene una dimensión y roza una segunda, por tal motivo nosotros percibimos a la piedra porque la contenemos en nuestra esfera, pero la piedra no nos percibe porque no nos contiene y estamos dos dimensiones por encima. Los animales son de g3 (nos perciben como objetos y nosotros a ellos como sujetos) y las plantas g5 (nos perciben como sujetos y nosotros las percibimos como objetos). Resumiendo, en la escala jerárquica de la octava de la tierra tenemos de mayor a menor, cuatro grados jerárquicos visibles y activos, vegetales (jg5) → UdC (jg4) → animales (jg3) → minerales (jg2). El planeta Gea como Avatar, es una jerarquía g13 cuyo SER consciente puede contener vida dentro de su esfera hasta una jerarquía g7. Podemos observar entonces que el planeta es de mayor jerarquía que nosotros y por consiguiente de mayor consciencia. Llegado a este punto, nos encontramos en la delgada línea entre la ilusión y la realidad que separa el misticismo barato de la nueva era, y la alta magia del iniciado. Daré un ejemplo de lo que digo. En el artículo [“explicando al Demiurgo Vs demiurgo”](#) dije:

“El Demiurgo, algunos lo llaman Sanat Kumara (señor del mundo), es el creador de esta realidad y el que nos contiene a nosotros y a los demiurgos, creadores de las unidades de carbono, sea Enki-Enlil, Lucifer-Yahveh, Jehová-Allah, Elohim-Anunnakis o cualquier otro, y aunque forme parte del “Do” como todo lo creado y lo increado, no es el “Do”. Pero a la vez sí lo es para esta realidad, porque él comenzó la octava actual en curso cuando transformó por su error, el (fa) en (do), e inició con esto la octava de la vida inconsciente del “ser”.”



Gea, como Avatar, contiene parte de la esencia primordial del Demiurgo, por tal motivo el “nombre sagrado” (aquel nombre fuera de cualquier avatar que lo contenga) de Gea es relacionado erróneamente con Sanat Kumara, pero su verdadera esencia es Kumar, del sanscrito “Kumara” que quiere decir “joven”, pues es uno de los astros más jóvenes de la galaxia, y su SER es una de las jerarquías más bajas de la octava descendente de creación del sistema solar, junto con Neptuno (Nakarst) g13 y Plutón (Shentrikon) g10. De todo esto a los maestros ascendidos de la nueva era, hay un traspie en la fina línea de la razón. El Demiurgo es un SER de jerarquía divina, o sea mayor a g18 y su verdadero nombre sagrado es “Abraxas” del griego ἄβραξας «Fuego», que representa su naturaleza dual de luz y calor que alberga la vida, también la dualidad o juego de los opuestos de esta realidad, por consiguiente la relación Abraxas/Sanat Kumara/Kumar, es netamente ilusoria y nada tiene que ver con la realidad de las verdaderas jerarquías, más que por una cuestión asociativa de objetos. Cada conjunto dimensional, aquel que abarca a una especie en particular, tiene a su vez una escala jerárquica por expansión de consciencia propia, por ejemplo, en nuestro caso particular de unidades de carbono de jerarquía g4, pueden existir Seres cuya expansión de la esfera los sitúe en jerarquías g5, g6 o g7. Muy excepcionalmente se enlazan jerarquías superiores a estas para cumplir propósitos específicos de orden mayor como fue Cristo, Buda, Mahoma, Gandhi, etc., u otros que actúan desde el anonimato y pasan desapercibidos por la mayoría. Ningún sujeto verdaderamente Jerárquico, hará alarde de su grado, o dirá que es un Walk-in o nada similar, pues éste está directamente relacionado con la consciencia y la responsabilidad, siendo humilde e inocente como un niño, pero grandioso y sabio como un anciano.



Resumiendo, en cualquier octava descendente de creación, desde la primera a partir del Quantum, hasta la última, de nuestra existencia particular, existen jerarquías dimensionales cuyo grado se lo da su mayor o menor consciencia. Desde un Quantar hasta un elemento subatómico. Hay Seres extraterrestres y otros, cuyo grado jerárquico puede ser mayor, inclusive, al de nuestro planeta, como puede ser un Rawak de alguna supernova de Ofiuco, pues su expansión de consciencia puede superar g13. La jerarquía está íntimamente relacionada a la consciencia y la responsabilidad y si nosotros no nos hacemos cargo de ella, en pensamiento, palabra y obra, el ego lo hará, y éste dará paso al sentimiento de superioridad sobre el prójimo, convirtiendo el grado jerárquico en un elemento de coacción sobre otros Seres, como sucedió y sucede en más de una oportunidad en las órdenes esotéricas, movimientos nueva era o grupos étnicos supuestamente “elegidos”. La línea es tan fina que se desdibuja entre energías de importancia y pertenencia, activando centros de control erróneos y confundiendo ilusión con realidad hasta anular la intuición y nublar la razón...

En la década del 90, luego de mi partida, habiendo agotado todos los recursos tratando de corregir la octava contaminada, y fracasando en subsanar este erróneo escoyo de “egos jerarquizados”, el Amasterdamo ABC Adamo, agobiado y desilusionado se retiró de la comandancia, y disolvió el grupo Géndel para siempre.

28. UNA VUELTA DE TUERCA

10 de mayo de 2013, 15:00

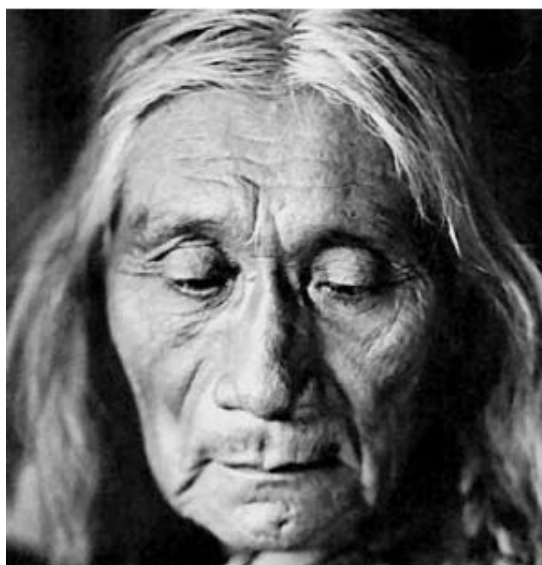

“Soy un hombre salvaje y no comprendo ninguna otra forma de actuar. Vi un millar de búfalos pudriéndose en la planicie, abandonados por el hombre blanco que los abatió desde un tren al pasar. Yo soy un hombre salvaje y no comprendo cómo es que el caballo humeante de hierro puede ser más importante que el búfalo, que nosotros sacrificamos solamente para sobrevivir. ¿Qué es el hombre sin los animales? Si todos los animales se fuesen, el hombre moriría de una gran soledad de espíritu, pues lo que ocurra con los animales en breve ocurrirá a los hombres. Hay una unión en todo. Ustedes deben enseñar a sus niños que el suelo bajo sus pies es la ceniza de sus abuelos. Para que respeten la tierra, digan a sus hijos que ella fue enriquecida con las vidas de nuestro pueblo. Enseñen a sus niños lo que enseñamos a los nuestros, que la tierra es nuestra madre. Todo lo que le ocurra a la tierra, les ocurrirá a los hijos de la tierra. Si los hombres escupen en el suelo, están escupiendo en sí mismos. Esto es lo que sabemos: la tierra no pertenece al hombre; es el hombre el que pertenece a la tierra. Esto es lo que sabemos: todas las cosas están relacionadas como la sangre que une una familia. Hay una unión en todo. Lo que ocurra con la tierra recaerá sobre los hijos de la tierra. El hombre no tejó el tejido de la vida; él es simplemente uno de sus hilos. Todo lo que hiciere al tejido, lo hará a sí mismo...” Parte de la Carta del Jefe Seattle de la tribu Suwamish al presidente de los Estados Unidos en 1855.

Las culturas indígenas de las Américas, eran una de las más sabias que quedaban sobre el planeta, pues representaban los últimos vestigios del conocimiento y sabiduría hiperbórea. Su persecución, asedio y destrucción respondió a un plan diseñado por los seguidores de la Cábala, para sacar del medio a la línea hiperbórea del escenario occidental, pues no tendrían pleno dominio, si ésta seguía existiendo. La jerarquía de la Cábala se basa en la

jerarquización piramidal de los egos por capacidades y poder, “la vida por evolución y selección natural, de la supervivencia del más apto, de Darwin”, y la jerarquía hiperbórea se basaba en la jerarquización esférica de los Seres, por responsabilidad y consciencia, “la generación espontánea de la vida, y la tendencia innata a la perfección, de Lamarck”.

La correcta interpretación de la jerarquía por consciencia, permite que las líneas evolutivas cohabiten de forma intuitiva y natural, logrando una interacción entre Seres y no entre avatares. Todo avatar 3D tiene alma, puede que tenga o no espíritu, mayor o menor inteligencia, de jerarquías g2, g3, g4, g5, g6, o g7, pero absolutamente todos, tienen como requisito excluyente para su existencia, Seres como inquilinos o como navegantes. Ningún habitante natural en Gea o alrededores carece de Ser, y si éste tiene alguna interacción con su avatar o con el avatar de otro, entonces tiene espíritu. El espíritu como cuerpo de enlace es el encargado de mantener la interfaz abierta, entre avatar y Ser, por tal motivo los indígenas se referían al espíritu de los animales, pues podríamos decir que un animal tiene o no espíritu colectivo según la intención de la jerarquía inmediatamente superior tenga hacia él, o sea, que la creación del espíritu de un animal es directamente proporcional a la intención inicial y necesidad que tenga una jerarquía superior por consciencia, de tener una conexión con el Ser de un animal, o de cualquier otra línea evolutiva como una planta o una piedra.

Para entender esto primero es necesario comprender como es creado un espíritu, como este tema es realmente largo y complicado como para desarrollarlo en este artículo, diré como resumen o característica principal, que la formación del cuerpo de enlace espíritu está íntimamente ligado al grado de conciencia que se tenga del entorno. Ningún avatar puede tener espíritu si no respeta su entorno, la posesión del espíritu implica el respeto total hacia toda línea evolutiva, y aquí la delgada línea entre realidad y estupidez, pues respeto no es sinónimo de adoración o falso amor. No se respeta a los animales no comiendo su carne, o con una inservible sociedad protectora de animales que sólo protege demagógicamente, se respeta siendo conscientes de ellos como parte de nosotros, pues su carne nos alimenta y su presencia nos acompaña y regocija. Ahora veamos cómo es la interrelación entre líneas evolutivas para luego comprender verdaderamente el rol jerárquico. Para Gea la vida consciente del planeta forma su espíritu, pues a través de la consciencia colectiva del Ser, el planeta se relaciona con su SER (Kumar). De la misma manera el alma de los animales, plantas y minerales forman nuestro espíritu colectivo, pues a través de la conciencia hacia ellas (las almas de los sujetos y objetos) se forma nuestro espíritu colectivo, que es la “materia prima” para formar luego nuestro espíritu particular, que nos conecta con nuestro Ser (Lux-fero) el Cristo, e igualmente el alma de las plantas y minerales forman el espíritu colectivo de los animales y el alma de los minerales, los espíritus colectivos de las plantas. Podríamos resumir el concepto de formación del espíritu colectivo diciendo, que es

directamente proporcional al cuerpo de enlace alma de todos los Seres de las líneas evolutivas que forman parte de esta realidad, y a la intención de la jerarquía que necesita formar el espíritu, sin importar el grado jerárquico del Ser y del contenedor (como depositario)

De esta manera tenemos dos líneas jerárquicas de distinto propósito, una línea descendente por necesidad de Jerarquías para formación del espíritu colectivo, que sería la siguiente: (Gea→Humano→animales→plantas→minerales), 13-4-3-5-2 y una ascendente de jerarquías por grados, para el equilibrio de líneas evolutivas, que sería la siguiente: (mineral g2→animal g3→Lhumanu g4→vegetal g5→Planeta g13) 2-3-4-5...13. Tanto una como otra están dentro de la línea de creación del Do, y no respetarlas por ignorancia u omisión hace la diferencia entre un Lhumanu inconsciente y un Humano consciente, libre y justo con él mismo y los demás, en el sentido más amplio de la expresión, convirtiéndose en un Virya g5, g6 o g7 de nuestra línea evolutiva particular. Una de las causas de confusión más grandes de esta información, es la utilización por los seguidores de la nueva era de la terminología “densidad”, confundiendo los conceptos de dimensiones y jerarquías de tal manera, que pierden toda lógica y credibilidad. Densidad es utilizado como característica de espiritualidad, dándole una escala más o menos densa en materialidad y vibración, a una jerarquía espiritual de Seres superiores y maestros ascendidos. No existe densidad en la creación, esta es una percepción de nuestra acotada consciencia y sentidos, pues todo es finalmente información consciente, compuesta por consciencia y energía, existen grados de consciencia y percepción de espacios matriciales, pero no 1^a, 2^a, 3^a...x^a, densidades de materia, en todo caso podríamos hablar de «sutilidad» de estados de energía, pero esto sería otra historia. Un espacio matricial sea el que fuere, es tan material (denso, para los nuevaeristas) como lo es éste, y que usted no pueda percibir su existencia y sus Seres, es cuestión de expansión de consciencia y no de densidad. Un duende, un guía o un protector existen y son tan sólidos como usted o como yo aunque no los perciba, y su interacción depende de sus espíritus y consciencias y no de densidades y falsas jerarquías. Cuando hablamos de vibración, estamos hablando de excitación cuántica de los vaet (0-) de los Merkabas Primordiales MP que forman la materia, y son estos los que le dan según su carga mayor o menor “materialidad” (luz condensada en su frecuencia más baja) a esta. Una roca (g2) para usted es inanimada no porque su vibración o densidad sea muy baja, sino porque su realidad (octava de su universo) es muy lenta con respecto a la nuestra, de la misma manera usted no puede percibir un duende (g>x), o las células y procesos químicos de su cuerpo, porque su realidad es muy rápida. Como la percepción depende de la expansión de la esfera, a mayor expansión mayor rango de acotamiento de la percepción entre (g y g) de distintas líneas evolutivas, “... viendo lo que ya existe pero usted no puede ver y descartando lo que ve pero no existe.”

“...Aún las rocas, que parecen ser mudas y muertas ya que se tuestan en sol a lo largo de la costa silenciosa, llenas con memorias de eventos excitantes conectados con las vidas de mi gente, y el mismo polvo sobre el cual ustedes se encuentran responde con más amor a sus pisadas que a las suyas, debido a que ha sido enriquecido por la sangre de nuestros antepasados, y nuestros pies desnudos son conscientes del toque simpatético. Nuestros difuntos, bravos, amadas madres, alegres y felices doncellas, y aún los niños que vivieron aquí y se regocijaron aquí por una breve estación, amarán estas soledades sombrías y, durante la caída de la tarde, ellos recibirán a los tenebrosos espíritus que regresan. Y, cuando el último hombre Rojo haya perecido, y la memoria de mi tribu se haya convertido en un mito entre el hombre blanco, estas playas estarán repletas de los muertos invisibles de mi tribu, y cuando los hijos de sus hijos se crean solos en el campo, la tienda, el taller, en la carretera, o en el silencio de los bosques sin senderos, ellos no estarán solos. En toda la tierra no hay lugar dedicado a la soledad. En la noche, cuando las calles de sus ciudades y pueblos están silenciosas y ustedes creen que están desiertas, ellas estarán atestadas con los huéspedes que regresan y que una vez las llenaban y que todavía aman esta hermosa tierra. El hombre blanco nunca estará solo. Que él sea justo y trate amablemente a mi gente, porque los muertos no son impotentes. ¿Muertos, dije? No hay muerte, solamente un cambio de mundos...”

Jefe indio Seattle.

29. DE CHRISTOS Y LUX-FEROS

18 de mayo de 2013, 14:18



Siempre fui partidario de la idea de las logias salvajes, pertenezcí y formé (fundé) más de una. Creo que Helimer209 puede explicar mejor que yo el concepto, pues su condición y cercanía a las mismas, lo hace conocedor del término. Una de ellas fue S.F.M en 1982 y otra C.I.F.E en 1985, la primera con orientación metafísica-empírica, y la segunda con orientación filosófica-empírica. La línea de conocimiento de ambas era la Hiperbórea, contrapuesta a Géndel que era Cabalística. La mezcla de ambas líneas dio como resultado el quinto camino de la cinta de Moebius. Hoy intentaremos comenzar a amalgamar de forma consciente estas dos líneas del conocimiento, para poder en un futuro, separar correctamente el sujeto del objeto, proceso fundamental para lograr la expansión de la esfera de consciencia de forma adecuada.

Primero, para comprender esto, es necesario un poco de historia. Como ya dije en su momento, existen tres líneas de conocimiento, la Hiperbórea, la de la Cábala y la del Dragón. En la actualidad sólo dos de ellas se encuentran activas, la occidental de la Cábala y la oriental del Dragón. La Hiperbórea existe, pero no está activa de forma visible, pues fue desterrada con el exterminio de las culturas indígenas y la invasión del Tíbet por el ejército popular de Liberación Chino en 1950. El único panteón que existe hoy día de este conocimiento, está oculto bajo tierra. Todas ellas tienen una raíz común que se remonta a la creación de Gea, y su “ambientación y cultivo” por los jardineros o Forma-tierras. Recomiendo la lectura de los artículos [“el algoritmo fe”](#) y Raza Adámica y pre-adámica de [“corrigiendo conceptos IV”](#) pues es indispensable comprender correctamente los acontecimientos que ellos describen para proseguir esta historia.

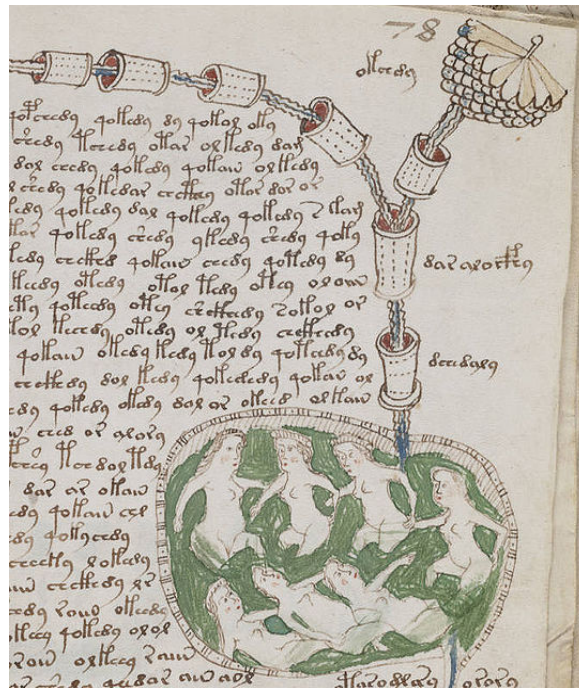

Las primeras cepas o “Génesis” implantadas en el planeta eran formas de vida de una línea evolutiva común, sistemas genéticos que guardaban la información de todas las especies de las líneas evolutivas que luego poblarían el planeta. Células madre obtenidas del cigoto del Quantar correspondiente a este universo, y seleccionadas exclusivamente para este planeta y su jerarquía. En ese momento Gea tenía alma pero carecía de espíritu, era un Ser g13 enlazado a un Avatar g2 que necesitaba urgentemente desarrollar el cuerpo de enlace para mantener la coherencia, y crear formas de vida que elevaran los grados a un nivel aceptable para que el Avatar soportara la conexión. Por tal motivo las primeras formas que los Jardineros crearon, fueron las plantas con su grado jerárquico g5, luego los animales y finalmente el manu a partir de los saurios, animales que cumplían las expectativas requeridas para una evolución natural y consciente sobre el planeta, que le garantizara luego, la creación del cuerpo de enlace espíritu. La creación entonces de líneas evolutivas fue g2→g5→g3→g4, y la sumatoria de los grados jerárquicos generales sobre Gea, fue entonces de g14, con un grado de diferencia entre Avatar y Ser, pudiendo soportar perfectamente la conexión pero poniendo en riesgo el campo morfológico de su estructura por estar un grado por encima del de su correspondencia. Para subsanar tal inconveniente, se crea una forma de vida evolutiva artificial o RBP (robots biológicos programados), los insectos, del latín *insectum*, tomado del griego *éntomon* έντομα, “internamente seccionado” que Aristóteles usaba como sinónimo de animal sin sangre. Esta línea evolutiva, no tienen un grado jerárquico natural, y lo toman de los demás, sea de las plantas, animales o humanos, consiguiendo un “grado virtual” g(x) que le da la consistencia para mantener su campo morfológico sin necesidad de alma como cuerpo de enlace, pues no tiene con quién o qué enlazar. Aquí hay que hacer una salvedad, no existe g1 en esta realidad, pues esto

implicaría que el avatar sea g1 o g0, y g1 es el avatar de los minerales y g0 no tiene correspondencia con la vida actual del planeta. Por este motivo el grado evolutivo no es sinónimo de grado jerárquico, pudiendo ser un jerárquico alto en uno evolutivo bajo o viceversa.



Teniendo claro esta información podemos ahora comenzar con el tema. La línea natural del conocimiento-información de nuestra línea evolutiva, es la hiperbórea, pues fue la primera por consciencia genética del Génesis primordial. Luego de la primera mutación, el Manu es modificado y se crea el Lhulu, que pierde la capacidad natural de conexión con la fuente, y el instinto es reemplazado por la razón alejándose del conocimiento Hiperbóreo y reemplazándolo por el del servidor y la línea de la Cábala, que era la línea natural de sus creadores. Tiempo después los Lhulus se aparean y se cruzan con los Manus, dando origen a una nueva especie, los Lhu-Manus (Lhumanus) de ellos descendemos nosotros los humanos, el homo sapiens y la tercera línea de conocimiento, la del dragón, del latín draco, y éste del griego δράκων, drakon, 'víbora' o 'serpiente', del verbo δράκεῖν «ver claramente», pues es la consecuencia de la cruce de genética reptiliana pura (Manu) y reptiliana modificada (Lhulu), con una cadena de doble hélice de 23 pares de cromosomas, que nos da la posibilidad de adquirir consciencia y “ver claramente” quienes somos. Así, como un perro que supiera que es perro dejaría de ser perro, un Lhumanu que supo que era Lhumanu dejó de serlo y se convirtió en humano, dando forma a su línea evolutiva y diferenciándose de la de los animales por ser el «portador de luz» (lux-fero) de la consciencia del Ser (Christos) que lo enlaza.

Resumiendo tenemos primero la línea Hiperbórea del Manu, segundo la línea de la Cábala de Lhulú, y tercero la línea del Dragón del Lhumanu, que se convirtió en la oriental al quedar exenta de la manipulación del pacto. Al faltar la hiperbórea, la del Dragón queda como la más natural de las dos, pues es la línea de la consciencia (portadora de luz) por naturaleza, que rescata como elemento fundamental la intuición del Ser, de la línea hiperbórea. De esta manera la línea del Dragón queda diferenciada con la de la Cábala cuya base es la inconsciencia de la razón y su elemento fundamental la cavilación del ego. La línea hiperbórea amalgama la intuición y la razón, pues es contenedora de la consciencia de la primera cepa del Génesis primordial, y por tal motivo la correspondiente a la línea de

creación directa del Do, antes que se cometiera el error cuando el Lhulu fue creado, y se enlazaron Seres a ellos, los Lhulus, sin su consentimiento. Pese a las notables diferencias, producidas fundamentalmente por la intención inicial y el propósito final, todas ellas tienen el mismo origen, la fuente, y por consiguiente su diferencia es sólo subjetiva, producto de la mezcla de sujeto y objeto de los depositarios de la información, pues la esencia primordial, nos gusten o no, de las tres líneas de este universo y realidad dual que compartimos, es la misma, donde los unos y los otros, Chistos enlazados y Lux-feros portadores, buscan, cada uno a su manera, el camino que los regrese a casa.

30. SUJETO Y OBJETO

23 de mayo de 2013, 16:05

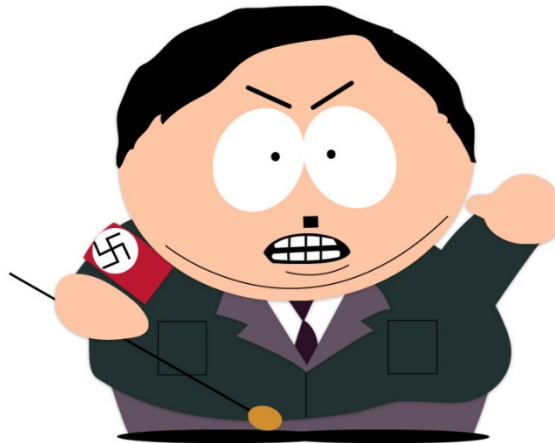

Realmente dudo en ponerme ahora a desarrollar detallada y profundamente este concepto y conocimiento de sujeto y objeto (S/O, por tal motivo sólo haré una pequeña introducción informativa al respecto, pues su interpretación es tan amplia y rica que la filosofía tiene un apartado especial para tratarlo dentro de La epistemología, del griego ἐπιστήμη (episteme), «conocimiento», y λόγος (logos), «estudio», que es la rama de la filosofía cuyo objeto de estudio es el conocimiento, pues es en éste, que se encuentra con mayor significado e influencia, los conceptos de S/O. Hay mucho desarrollo filosófico sobre este tema, y no es mi intención entrar en esta clase de debate, pues sería una cuestión interminable de análisis y conceptos. La idea de desarrollar el conocimiento de sujeto y objeto, es por una cuestión de expansión de la esfera de consciencia, y debe desarrollarse desde el punto de vista utilizado en la mayoría de los artículos de este espacio, desde su parte energética y su influencia en la consciencia del portador de la intención inicial que lo contiene, o sea desde su concepto como “paquete de instrucciones de datos”.

Igual que en el caso de los grados jerárquicos, el sujeto y objeto influye directamente en la materia de la consciencia y energía del portador, pues estos tienen una estrecha relación con la expansión de la esfera de consciencia, dándole el significado al S/O que esta pueda abarcar. Desde el punto de vista epistemológico de la filosofía, el sujeto y el objeto tienen una forma inamovible y bien diferenciada que podríamos resumir con estas citas de un trabajo de los profesores investigadores Ivette Flores Jiménez, Ruth Flores Jiménez y Juan José Aguilar Lugo Marino de la [UAEH](#):

“El Sujeto es el elemento de la relación que, en su acto de conocer, recibe las imágenes del mundo, las procesa y las explica a través del lenguaje y genera un juicio. La noción de sujeto se puede entender en dos dimensiones, amplio y estricto. En sentido amplio se entiende al sujeto como al hombre en su “entera naturaleza”,

sus sentidos, sus facultades, es decir, lo que compone al hombre en su conjunto, que es el que conoce. En el sentido estricto, la noción de sujeto hace referencia al “mundo interior” del hombre, es decir, al “centro al que se le imputan la conciencia y a los actos intelectuales del hombre”; por ello el sujeto, epistemológicamente hablando, “es lo que subyace al hombre, es decir, lo que se considera su ser más íntimo y profundo”

El Objeto, el otro elemento que compone la relación, se puede entender como “lo que yace ante esa intimidad del hombre o está puesto ante ella de modo que pueda ser conocido”. Asimismo el objeto goza de dos sentidos, amplio y estricto. En sentido amplio, el objeto de conocimiento en su conjunto es el “mundo exterior”, dotado de una existencia independiente del pensamiento del hombre. En sentido estricto, el Objeto, “no es la cosa o fenómeno parte del mundo exterior conocido, sino lo que hay de inteligible en esa cosa capaz de ser percibido y captado en el acto de conocimiento”

Ahora bien, desde el punto de vista de la conciencia y la energía, podríamos rescatar dos frases de estos párrafos, que nos marcan el comienzo de este análisis y dan forma a la idea de S/O desde el punto de vista del universo de la información como energía consciente.

El sujeto, **“es lo que subyace al hombre, es decir, lo que se considera su ser más íntimo y profundo”** (la conciencia del Ser)

El objeto, **“no es la cosa o fenómeno parte del mundo exterior conocido, sino lo que hay de inteligible en esa cosa capaz de ser percibido y captado en el acto de conocimiento”** (la expansión de la esfera de conciencia)

En este caso la interacción entre S/O es directamente proporcional a la expansión de la esfera de conciencia de nuestro Ser, *“es lo que subyace al hombre, es decir, lo que se considera su ser más íntimo y profundo”* y lo que esta abarca *“...lo que hay de inteligible en esa cosa capaz de ser percibido y captado en el acto de conocimiento”* pudiendo variar los roles del sujeto y el objeto según en el universo que se encuentre el observador-observado que son la misma cosa. Por ejemplo, según la expansión de la esfera, Adolf Hitler puede ser considerado un sujeto o un objeto según desde donde nuestra conciencia observe. Como una piedra puede ser g1 o g2 según sea un sujeto desde el punto de vista de Gea o un objeto desde el punto de vista de un Lhumanu, un pensamiento, palabra o acontecimiento puede ser sujeto u objeto según nuestro grado jerárquico (paquete de instrucción de datos) lo perciba.

Hace un tiempo tuve un encuentro con una de mis fuentes, un espía nazi de la segunda guerra mundial, éste me confió y confirmó detalles del escape de Adolf Hitler de Alemania y su posterior entrada y ocultamiento en Argentina, donde vivió y murió a avanzada edad. Me

confió donde está enterrado en una tumba NN, cuya clave catastral identificativa de la parcela de la misma, sólo conocen los sobrevivientes nazis de esa época, que lo enterraron en una ceremonia escueta y privada. Nunca podría haber conseguido esta información si no hubiera separado correctamente el sujeto, en este caso en particular el espía nazi, del objeto, la información que disponía. Pues el arquetipo repulsivo de su condición filosófica y partidaria que representa, hubiera hecho imposible el diálogo, confundiendo sujeto con objeto y perdiendo la posibilidad de conseguir esa valiosa información histórica. Este ejemplo muestra claramente lo importante de la expansión de la esfera, no sólo para un crecimiento interior personal, sino para un crecimiento exterior colectivo, interactuando normalmente con cualquier persona y situación, sean amigos o enemigos, pues la interacción no se produce con egos sino con Seres que lo habitan y más allá del sujeto y el objeto que lo identifica, desconectando toda asociación o arquetipo que pueda desvirtuar la intención inicial y el propósito final de una acción determinada y consciente.

Como epílogo final podríamos definir al sujeto y objeto, como los componentes energéticos del paquete de instrucciones de datos contenido en nuestra esfera de consciencia, que le da la posibilidad al Ser, de interactuar con otro Ser sin pasar por el ego. La correcta separación de S/O hace la diferencia entre un humano inconsciente y reactivo, y un Humano consciente y activo, equilibrando las energías en un punto medio entre sujeto y objeto llamado CEHP.

31. CONSTRUYENDO ESPÍRITUS

25 de mayo de 2013, 14:55

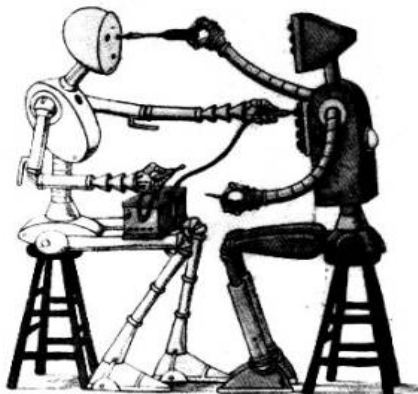

Ahora que hemos visto una pequeña introducción al concepto de sujeto y objeto, podemos empezar a profundizar e intentar comprender los detalles más ocultos de los procesos energéticos superiores. En el artículo anterior, escondido entre sujeto y objeto se encontraba la clave de la formación de un cuerpo espiritual, sea particular o genérico, esa clave es la esencia (energía) necesaria para comenzar el trabajo de diseño del espíritu, y algunos rozaron y percibieron esa energía, o mejor dicho, la falta de ella. Comprender correctamente las percepciones del Sujeto/Objeto, es comprender como funciona uno de los programas más sofisticados de las unidades de carbono, el PCA o programa creador de arquetipos, utilizado para la manipulación inconsciente del Lhumanu en forma masiva, pero también para la formación de su propio modelo arquetípico particular como espíritu.

La información que expongo en este espacio no está copiada de ninguna otra parte, a no ser determinas citas o definiciones necesarias y utilizadas. Tampoco encontrarán esta información compilada en ningún libro, pues es el producto de años de trabajo interior y exterior de mi cinta de Moebius, y de interminables horas de lectura, estudio y asociaciones para armar el rompecabezas de esta realidad. Mucha de ella (la información) está tomada directamente de la fuente, y otra me ha llegado mediante contactos con fuentes físicas externas (informantes), que si no fuera por el correcto manejo de sujeto y objeto, hubiera sido imposible conseguir. La información de este espacio está por lo general diseminada en distintas partes o artículos y no precisamente de forma temática y consecutiva, por tal motivo construyo los artículos de un mismo tema de tal manera que se puedan unir las frases o párrafos de unos y otros, para que queden asociados de una forma coherente y sin contradicciones. Intento ser impecable en este aspecto, aunque a veces no lo logro, pues ésta es la manera correcta en que el subconsciente le da ingreso a la información, aun estando fragmentada, y comienza poco a poco a formar un modelo arquetípico propio (espíritu) desde el diseño (información) hasta el desarrollo (conocimiento), sustentado por su propia certeza (objeto) y armado por su propia consciencia (sujeto). Este proceso no

podría llevarse a cabo sin algo fundamental, la materia prima necesaria para su elaboración y formación, el alma de los sujetos y objetos que forman el cuerpo de la información y el conocimiento transmitido.

Esa energía es la que sienten en cada artículo y la que faltó hasta cierto punto, en el anterior, escribiendo y transmitiendo información sin alma, para que percibieran la diferencia de energías y conozcan en carne propia cómo se siente el alma de las cosas o, en este caso, la falta de ella, para que tengan un parámetro de comparación válido, un artículo informativo común y corriente sin alma, sin la energía consiente puesta para formar el espíritu, en este caso particular, el del blog. De la misma manera, nuestro cuerpo de enlace espíritu necesita para su formación, las energías del alma que nuestra consciencia pueda contener, necesitan que el centro emocional se active en la medida justa en cada situación para que éste forme el centro de gravedad que procese el alma y transforme el objeto en sujeto. Por eso en [desmitificando](#) dije: *“Géndel se basaba resumidamente, en la activación del centro emocional a través de la energía primordial, para lograr en su momento, formar el centro de gravedad.”* La forma de que este proceso suceda, es siendo consciente de ello y dejando que el centro instintivo fluya, captando todas las sensaciones (nitrógenos) que estos necesitan para que en nuestro interior se produzca la alquimia. Por tal motivo, siempre sostengo que los artículos no se tienen que intelectualizar, sino que se tienen que sentir para que la energía de su alma genere los nitrógenos necesarios para conseguir los hidrógenos que sirvan para la formación de su propio cuerpo de enlace, y logren luego cristalizar su espíritu con el mayor rango de percepción posible, gracias al alma absorbida y procesada por el centro de gravedad de la esfera de consciencia.

La manera de que esto ocurra, es expandiendo la esfera para que abarque más dimensiones perceptivas, y un objeto se transforme en sujeto al estar contenido en nuestra propia esfera de consciencia. De esta manera absorbemos su alma como sujeto consciente o “paquete de instrucciones de datos”. Como ejemplo pondré el caso de los minerales y sus supuestas propiedades mágicas descritas por los alquimistas. El cinabrio, HgS (sulfuro de mercurio), es un mineral de la clase de los sulfuros que está compuesto por un 85% de mercurio y un 15% de azufre. En su estado natural y salvaje, es sólo un mineral (objeto) de grado jerárquico g2 como objeto perteneciente a su línea evolutiva, y un grado jerárquico g1 como avatar particular de mineral, pero si le damos la energía necesaria abarcándolo en nuestra esfera, el cinabrio se transforma en sujeto desde nuestra percepción y su estructura psíquica o campo morfológico cambia, adquiriendo propiedades “mágicas” para el poseedor. El mineral (cinabrio) deja de ser un objeto g2 con alma colectiva y se transforma en un sujeto de jerarquía g3 con alma particular y espíritu colectivo, más cercano al de un animal que al de un mineral. Desde el momento en que adquirió estas nuevas características, su avatar como sujeto pasa a ser un g2, pudiendo interactuar desde el centro emocional con el

contorno que lo contiene en su esfera de consciencia, o sea con su poseedor particular, y decimos que el objeto tiene alma, pues percibimos su espíritu (energía) desde nuestro centro emocional y nos “apegamos” al objeto transformándolo en sujeto (magia simpática). Esto podemos extenderlo a todo lo animado o inanimado de esta realidad, pudiendo transmutar objetos en sujetos o transformar sujetos en objetos, según venga el caso.

Dentro de este juego de consciencia de sujetos y objetos, la información fluye y llega al que tiene que llegar, activando sectores del inconsciente y subconsciente que antes estaban pasivos, percibiendo y destilando lo importante de lo superfluo por extrapolación de sujetos y objetos, hasta encontrar la ecuanimidad necesaria de energías entre los mismos, que equilibren el centro emocional y den paso al centro intelectual superior, identificando y asociando lo que está pero no se ve, por ejemplo que Adolf Hitler escapó de Alemania, entró y se ocultó en Argentina, donde vivió y murió a avanzada edad, absorbiendo esta información por aquel que la necesite para su propósito particular, armando el puzzle de su realidad, y evitando perderse entre sujeto y objeto por desconocer su existencia o por analizarlos desde la lógica y razón del intelecto en vez de destilarlos desde la intuición y el sentir del Ser, para de esta forma, comenzar a formar su propio espíritu.

El sujeto (la consciencia del Ser) y el objeto (la expansión de la esfera de consciencia) son algunas de las herramientas utilizadas para la formación del espíritu, procesando el alma (paquete de instrucciones de datos) de las cosas. Esto no podría llevarse a cabo sin separar los sujetos de los objetos, transmutar los objetos en sujetos y transformar los sujetos en objetos para que el alma de las cosas pueda ser absorbida de forma natural por la esfera y utilizada para formar el espíritu. Cuando se habla de “vender o entregar el alma al diablo” se está diciendo que se la está vendiendo o entregando a cambio de los placeres del olvido, pues el no recuerdo garantiza la inconciencia y felicidad del primate en chanquetas y camiseta, para que el diablo (el deseo), sea ángel o demonio, la use para formar su propio espíritu y pueda existir como sujeto en esta realidad. Intente manejar correctamente las energías del sujeto y el objeto para mantener su alma y no entregarla a los que se la intentan sustraer para su propio beneficio. Sea consciente de su propio sujeto y objeto, utilícenlos para formar su propio modelo arquetípico como espíritu, y nadie podrá sacarle el alma, pues ya no será suya sino de su Ser, porque formará parte de la particular consciencia y energía de su cuerpo espiritual, y habrá construido un espíritu consciente de sí mismo que lo enlazará no sólo con su Ser y el del prójimo, sino también con la fuente misma por pertenencia y atributo divino.

“El alma es aquello por lo que vivimos, sentimos y pensamos...Si el espíritu es un atributo divino, una existencia conforme al espíritu será verdaderamente divina.” Aristóteles

32. CERRANDO EL TEMA

1 de junio de 2013, 16:32



De joven, en la pre-adolescencia y la adolescencia, solía escuchar largas charlas y debates sobre el espíritu y el alma que mis parientes sostenían en la cocina de casa después de cenar, que se extendían hasta altas horas de la noche. El espíritu y el alma desde el punto de vista de la religión, del agnosticismo, desde el ocultismo, el esoterismo, de las escuelas iniciáticas rosacruces, masónicas, cabalísticas, pitagóricas, que si eran lo mismo, que si eran cosas diferentes, la interpretación de uno, la del otro, e infinidad de deducciones y visiones más, donde la intuición y la razón danzaban juntas intentando comprender, pero nunca se llegaba a un acuerdo, a una conclusión final y consensuada de qué era el espíritu y el alma. Aturdido por tanta información absorbida, me retiraba a mi cuarto para pasar una noche de traumático insomnio con miles de imágenes y pensamientos intentando armar el [cubo de Rubik](#) de mi mente, dejado por el aquelarre de ideas de la noche anterior.

Si bien el ejercicio dialéctico sobre el espíritu y el alma no había arribado a una conclusión definitiva, había servido para expandir mi esfera de consciencia y abarcar conceptos que antes no formaban parte de mi realidad y no les prestaba la más mínima atención. Ahora sabía que posiblemente yo también tenía un alma y un espíritu esperando ser reconocido y utilizado de forma consciente. Muchos años después, pude llegar a una conclusión lógica aceptable y verdadera de lo que son el alma y el espíritu de las cosas, que no hubiera podido conocer, sin las primeras incursiones conscientes de su existencia. Hay dos formas valederas de procesar la información recibida, una es por silencio del centro intelectual y la otra por ruido del centro emocional. A mi entender, cualquiera es válida si se hace desde la consciencia del Ser y no desde la inconsciencia del ego. Con la primera desarrollamos la conexión, acallando al intelecto para escuchar a nuestro Ser y con la segunda expandimos

la esfera de consciencia escuchando nuestras emociones que produce nuestro intelecto, así que lo aconsejable es el equilibrio entre ambas, o mejor aún, la simbiosis, logrando escuchar el silencio e intelectualizar la emoción percibida. Por tal motivo estoy muy conforme con la octava de los comentarios del artículo anterior, donde se desarrollaron las dos formas de procesamiento en un equilibrio justo. Ahora es tiempo de retirarse al insomnio interior intentando armar el puzzle de cada uno.

“El ser no se encuentra en el cuerpo, el espíritu es el enlace con la materia, a través del centro espiritual, y el alma es el enlace del espíritu con la personalidad o «yo», a través del centro emocional...” [EL ÁRBOL DE LA VIDA](#)

“La mayoría de las unidades de carbono funcionan con esta energía, algunas a tal punto que no tienen el cuerpo de enlace espíritu del ser con la materia, tienen sólo el cuerpo de enlace alma, que al faltar el espíritu, enlaza directamente entre el centro emocional y el ego o personalidad, no teniendo ninguna posibilidad de conexión con el ser, hasta que no logre el cuerpo espiritual...” [LOS BUSCADORES DE LA MENTIRA](#)

“La forma energética de la unidad de carbono sigue una línea descendente que comienza en la creación y termina en el cuerpo físico, esto se define como “línea de creación” (octava descendente), y se puede resumir en lo general como (Logos → creación → universo → ser → espíritu → alma → cuerpo físico), el espíritu y el alma como dije anteriormente son cuerpos de enlace. Todos los seres vivientes tienen alma, pero no todos tienen espíritu, éste está directamente relacionado con la consciencia del ser. El espíritu se forma y se otorga por derecho divino, el alma se obtiene por derecho de vida...” [LA UNIDAD DE CARBONO](#)

“Lofus buyesca y los filuantes tobos giraban baldos del larón en torno, danzaban urlimur los cabersonos y andaban urchimul los chuverosnos. Esta frase incomprensible y sin sentido en la realidad subjetiva, es plenamente comprensible y coherente en la realidad general, porque el significado no está en las palabras sino en la esencia de la frase misma. La realidad general es la dimensión de lo posible, del milagro mismo, porque en ella se encuentra el alma de todas las cosas, el cuerpo de enlace entre la materia y la energía que la forma...” [IRG](#)

La formación del cuerpo espiritual no es un tema fácil, pues su comprensión demanda un esfuerzo de voluntad extra de nuestro centro intelectual superior, no siempre disponible. La creación del arquetipo espiritual lleva a asociar al lector al concepto de arquetipo tradicional, y no al concepto de [arquetipo como programa](#) que corre bajo el sistema operativo utilizado, como describí en los primeros artículos del blog. De esta manera construir un arquetipo

espiritual, es desarrollar un programa que corra exclusivamente en nuestro sistema operativo y que lo abarque nada más que nuestra esfera de consciencia, de ese modo el espíritu es particular y único para cada Ser. La formación del espíritu lleva eones de existencias, no es de un día para otro, no existe un manual de formación del cuerpo espiritual, el espíritu se tiene o no se tiene, porque no pertenece a esta realidad y el programa que corre sólo en nuestro sistema operativo es el que nos identifica como unidad dentro de la generalidad, pues aunque seamos Seres diferentes para nuestro actual estado de percepción, somos el mismo, el creado en el primer choque consciente (fa-mi) de la primera octava descendente de creación, somos la vida consciente del universo, la "Mónada" o SER supremo.

El espíritu es el arquetipo que nos conecta con esa Mónada y por asociación, con todos los Seres del universo conocido y desconocido, pues la Mónada los abarca y contiene a todos. El primer paso hacia el espíritu es conocer su existencia, por tal motivo al tratarlo de la forma que lo hago, aunque no tenga un sentido práctico, les doy la oportunidad de que sean consciente de su propio espíritu, si lo tienen, al abarcarlo en su esfera de consciencia, transformándolo en sujeto y cristalizando su existencia en esta realidad. Como me sucedió al ser testigo de interminables horas de discusiones en la cocina de mi hogar, ustedes también encontrarán su propia respuesta al descubrir su alma y forjar su espíritu en sus silencios y discusiones hasta cristalizarlo...no tienen que tomar mis palabras como verdaderas, tienen que tomar las suyas y hacerlas verdad mediante su propio espíritu, para que tengan el sustento adecuado para lograr que su verdad viva en su espíritu como arquetipo que los diferencie y los una a la vez a todo lo demás, respetando el equilibrio entre la creación y el espíritu de la vida que la conecta a cada Ser.

33. SELECCIONES

5 de junio de 2013, 22:18



LA CUEVA DE LOS TAYOS

La otra historia, un anexo de los cambios del espíritu y el programa de radio la Cinta de Moebius, por Mayodel68 y Espirt Fartlek. Imperdible audio sobre la historia y los descubrimientos en 1969 de la cueva de los Tayos en Ecuador por el investigador húngaro Juan Moricz ...

Audio: Lo nunca contado. Origen intraterrestre y extraterrestre de la cueva de los Tayos

https://www.ivoox.com/lo-nunca-contado-origen-intraterrestre-extraterrestre-de-audios-mp3_rf_2107870_1.html

34. COMPARTIENDO INFORMACIÓN

8 de junio de 2013, 19:15

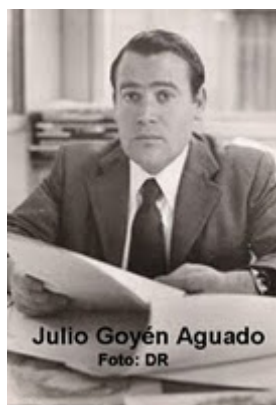

Luego del Magnifico programa sobre la Cueva de los Tayos de Mayodel68, donde se revelan sucesos vividos por Juan Moricz nunca antes relatados, creo que es pertinente y ha llegado el momento de comenzar a aportar y compartir aquellas pruebas irrefutables y de gran importancia científica e histórica sobre Juan Moricz y el mundo subterráneo de los Tayos y la tierra hueca.

Resulta interesante saber que Juan Moricz, comenzó sus investigaciones en la cueva de los Tayos en 1963 y lo relatado en el audio del artículo anterior sucedió en 1965, antes de la expedición de 1969. En 1967 Moricz publica un libro llamado "[El origen americano de los pueblos europeos](#)", donde demuestra con análisis lingüísticos que América en general y la zona ecuatorial en particular es la cuna de pueblos europeos y asiáticos como los drávidas de la India, los sumerios, fenicios, magyares, escitas. En las provincias de Azuay, Cañar y Loja, los topónimos y patronímicos Zumer, Shumir, Sumir y Zhumer.

El 24 de junio de 1969, en Quito, Juan Moricz hizo llegar al Presidente del Ecuador José María Velasco Ibarra, el siguiente Protocolo Notarial a través del Ministro de Finanzas:

"He descubierto objetos preciosos de gran valor cultural e histórico para la Humanidad, que consisten en láminas metálicas que, elaboradas por el Hombre, contienen la relación histórica de toda una civilización perdida de la cual el género humano no tiene memoria ni indicios todavía. Tales objetos se encuentran agrupados dentro de variadas y distintas cuevas, siendo de diversas clases en cada una de ellas. Los objetos por mí descubiertos tienen las características siguientes, las cuales he podido constatar personalmente: Son objetos de piedra y metal en distintos tamaños, formas y colores; las láminas de metal están grabadas con signos y escritura ideográfica, verdadera biblioteca metálica que contiene la relación cronológica de la historia de la Humanidad, el origen del Hombre sobre la Tierra y los conocimientos científicos de una civilización extinguida".

El 26 de julio de 1969, Janos Moricz Oppos realiza una expedición a la cueva de los Tayos, la primera con apoyo del gobierno de Ecuador, e integrada en su mayoría por ciudadanos de dicho país. Se internó en las entrañas de la Cueva de Los Tayos con el fin de documentar de forma oficial dicho descubrimiento. La expedición estaba conformada por:

- Juan Moricz como director de la expedición.
- Gastón Fernández Borrero en calidad de representante del CETURIS (Corporación Ecuatoriana de Turismo).
- Gerardo Peña Matheus, asesor jurídico.
- Lilian Icaza, coordinadora.
- Hernán Fernández, fotógrafo.
- Mario Pólit y Pedro Luna, ayudantes.
- José Rojas, periodista chileno.
- El departamento de Defensa y Comunicaciones se constituyó con los militares de ejército capitán Carlos Guerrero Guerrón y Subteniente Ortiz, y los miembros de la Policía Nacional, sargento Herrera y agentes, Benusiano y Sánchez.
- Varios Shuaras

Esta expedición fue la más conocida de Juan Moricz y de la que todos hablan, pero lo que nadie cuenta es que toda la documentación y los descubrimientos de Moricz de 1965, con la investigación y el expediente completo con fotos y documentos de lo descubierto en dicha expedición, fue presentado en 1969 al gobierno de facto argentino de Juan Carlos Onganía, y fue increíblemente “perdido” en extrañas circunstancias, entre esa fecha y el gobierno de María Estela Martínez de Perón en 1975. Felizmente todavía existe una copia que pocos conocen de dicha documentación, a salvo de toda «misteriosa ineficiencia estatal», y resguardada de forma segura hasta que el momento de la verdad disponga su difusión al mundo, sin riesgo de ser destruida u ocultada nuevamente.

A continuación un audio inédito de mi archivo personal muy poco difundido, con una entrevista realizada por Javier Stagnaro en el año 1995, al espeleólogo argentino Julio Goyén Aguado, cuatro años antes de su extraña muerte en un accidente de tránsito poco claro. Aguado se incomoda con determinadas preguntas y corta abruptamente la entrevista cuando se tocan temas relacionados a la importancia de lo descubierto por su íntimo amigo Juan Moricz. Saquen ustedes sus propias conclusiones. También una inédita entrevista a Gastón Fernández Borrero realizada en 1996 y muy poco difundida, que relata sucesos desconocidos de los pormenores de la expedición de 1969. Espero que este material no

sea motivo de censura por los que no quieren que se sepa la verdad del mundo subterráneo y sus habitantes.

“...También sabía el riesgo que corría por divulgar algo que no debía saber la gran masa de unidades de carbono, conocimiento reservado para algunos y negado para otros...El poder más grande es aquel que se desconoce, y que se oculta...todo lo que usted cree conocer...es conocimiento para las ovejas,...el verdadero tren pasa bajo tierra y es conocimiento de los amos...” [DOBLANDO LA APUESTA](#)

Audio: Entrevista a Julio Goyén Aguado 1995

https://www.ivoox.com/entrevista-a-julio-goyen-aguado-1995-audios-mp3_rf_2115654_1.html

Vídeo: Entrevista a Gastón Fernández Borrero - 1996 - Cueva de los Tayos.

<https://superocho.org/watch/MaGAtT699AyXBbh>

35. HOMENAJE A MI PADRE

10 de junio de 2013, 23:29

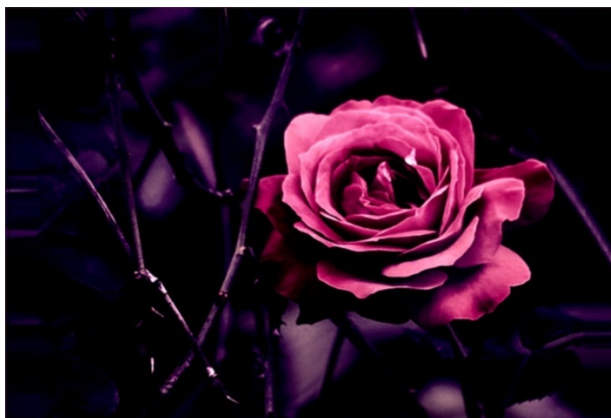

Infinidad de hermosos recuerdos se agolpan en mi mente mientras escribo y escucho los acordes musicales de este tema en las mágicas manos de mí Amigo y Hermano Sisifo. Mi vista se nubla y mi garganta se anuda. Tengo tanto que decirte y tan pocas palabras para hacerlo, que creo que el silencio será el mejor homenaje. Hoy ha amanecido un nuevo día, y alguien más habitará en mí, hasta que el sol caiga nuevamente en el horizonte y también mi largo camino termine... Que tengas un buen viaje papá, nos veremos en casa.

RLG 19-07-1929 / 09-06-2013.

Audio: Free Fallin (Tom Petty) - Sisifo

https://www.ivoox.com/free-fallin-tom-petty-sisifo-audios-mp3_rf_2121210_1.html

36. UN NUEVO DIA

12 de junio de 2013, 23:12



Como sabrán, ha sido una semana intensa. La vida, como mágico vehículo de existencia, ha cerrado para mí una octava de camino compartido. Tengo la certeza de que la partida es el comienzo, y que el Ser vuelve a casa para reunirse con sus Seres queridos y esperar a los que todavía les falta camino por recorrer. Y aunque les parezca extraño, no estoy triste pues ya he tenido mi duelo, estoy tranquilo y alegre por el trabajo bien hecho y la etapa cumplida, aunque es inevitable el sentimiento de congoja por la añoranza de lo que ya pasó y de lo que nunca pasará, mi espíritu tiene la serenidad del que no ha dejado cuentas pendientes y la certeza que el que partió tampoco las dejó. Muchos estaban al tanto desde hace meses del problema de salud de mi padre, y aunque prefiero no mezclar sujeto y objeto, en este caso fue necesario que supieran el inevitable y natural desenlace, pues siempre estuvieron amablemente pendientes, preguntándome cada vez que se daba la ocasión, y deseando su pronta mejoría.

Les agradezco profundamente sus palabras, tanto en los comentarios como en los correos privados, por las cuales me entregaron cada uno a su manera, un poquito de su alma fortaleciendo mi espíritu, para que pudiera sobrellevar de la mejor manera este momento de despedida. Indudablemente la comunidad de detrasdeloaparente tiene vida propia, y es en estos momentos cuando más se nota, al ser usado como corresponde su espíritu colectivo, enlazando a los Seres como verdaderos hermanos más allá de todo propósito particular o general. Gracias a todos, pues en estos días me han devuelto con creces lo que he entregado en todo este tiempo. Dice el dicho, que en las malas se conocen los bueyes con que se ara, pues en este caso son los mejores para tirar del arado a través del fango que deja la tormenta, y sacar a cualquiera del pozo.

Hoy comienza un nuevo día, donde el sol vuelve a brillar en el corazón de los que aún recorren su camino en esta realidad, y agradecido por esta oportunidad que me dan de compartir también con ustedes mi alma, para que sus espíritus se alimenten y fortalezcan,

ha llegado el momento de comenzar a recorrer con ustedes el lado externo de la cinta de Moebius, pues el interno por ahora se los dejo en sus manos. Mi camino se caracterizó por saber apreciar lo invaluable dentro de lo evaluable, ver la joya general donde otros ven la oportunidad particular, y rescatar lo incunable que pasa desapercibido pero que es la clave para armar el puzzle de forma correcta. Esto sucede haciendo suyo todo aquello que le resuena de una u otra manera, incorporando y absorbiendo toda información, conocimiento o experiencia, sea propia o ajena, para que se logre la simbiosis que dé comienzo a la certeza. Muchos guardan la información como un bien personal, como si fuera sólo para ellos, como un capital que los hace diferentes o mejores ante otros, actúan egoístamente por considerarse los elegidos o portadores de algo que les fue entregado para su propio beneficio interior o personal. Yo no comparto esa forma de sentir y pensar, yo creo que lo que me llega es porque he dado y es para dar, y cuanto más comparto más recibiré, y la prueba más grande de que esto es así, es el apoyo, comprensión y amor que recibí en estos días y la información clasificada que me llegó mágicamente de uno u otro lado desde hace un tiempo. Hoy compartiré otro video incunable de mi archivo personal, muy poco difundido y que, si lo saben escuchar y sentir, armará varias piezas del puzzle de la realidad. Y si algunas cosas todavía callo, es por respetar las fuentes y a los que confiaron en mí en su momento.

Se les llama incunables a los primeros libros impresos que datan entre 1453 (fecha de la invención de la imprenta) y 1500. De esta manera, el término incunable (del latín *incunabulae*, en la cuna) hace referencia a la época en que los libros se hallaban en la “cuna”, haciendo crónica a la “infancia” de la técnica moderna de hacer libros a través de la imprenta. Este término se extendió luego para todo aquello que no está masivamente difundido y de lo que hay muy pocas copias, por tal motivo podríamos decir que el audio y el video del artículo [“compartiendo información”](#), son dos incunables modernos, y este video presentado hoy, también lo es. Recomiendo la descarga y resguardo de estos incunables para que puedan ser difundidos y protegidos de su destrucción u oportuna desaparición de los medios masivos.

El padre Carlos Miguel Vaca Alvarado nació el 25 de agosto de 1912 en Loja, Ecuador. Fue el cura párroco de la parroquia de Changaimina del cantón Gonzanamá de la provincia de Loja, república del Ecuador, hasta el año 1999 en que falleció. Changaimina, significa en lengua indígena, «cementerio de los dioses», etimológicamente la palabra se deriva de dos voces: «*Changa*», que significa «Pierna» y «*Mina*», que significa «Vena, Filón de oro» o «Lugar donde hay oro». ¿Quizás, la vertiente de oro donde descansan los dioses? ¿El oro de los dioses? El padre Carlos Vaca era un sacerdote católico, músico y arqueólogo que descubrió en 1965, casualmente el mismo año de la expedición intraterrena de Juan Moricz en la cueva de los Tayos y el descubrimiento del mundo subterráneo, un asentamiento

arqueológico de fósiles de “gigantes” los cuales exhibía en su museo, que se encontraba en la misma parroquia de Changaimina, conocido como el «Museo del Padre Vaca» donde guardaba lo descubierto en las tierras propiedad del Señor Luis Guamán, huesos de gigantes de siete metros de altura que habitaron el Ecuador y otros lugares de América hace miles de años, y extraños utensilios, minerales y compuestos de “mágicas propiedades”, que explicarían muchos misterios arqueológicos hasta hoy no descifrados.

Luego de la muerte del padre Vaca, como sucedió con el museo del padre Crespi, su contenido fue saqueado. En este caso parte del mismo se encuentra en manos privadas y en el Instituto Smithsonian del gobierno de Estados Unidos, como siempre ocultando su difusión para mantener el secreto de nuestra verdadera procedencia, y que la raza elegida y dominante dueña del mundo, siga siendo la más antigua sobre la tierra y por consiguiente, raíz de todas las demás. Desgraciadamente, la reconstrucción ósea del esqueleto en base a los fragmentos recuperados, se puede visitar desde el año 2004 solamente en el Parque de los Misterios en Interlaken, Suiza, de Erich Anton Paul von Däniken, quitándole de esta forma seriedad a lo descubierto. Se acercan los últimos días de los amos y la Cábala, y su reinado de sometimiento y terror se termina. Un nuevo día amanece, y desde ahora nada será igual. Disfruten el video y gocen del nuevo Sol que nos ilumina, expandiendo nuestra consciencia hacia más allá de las estrellas, y acercándonos con su luz, un poquito más a nuestro hogar.

Vídeo: Entrevista al padre Carlos Miguel Vaca Alvarado (1912-1999)

<https://superocho.org/watch/RJPRyHRK2oQC9I5>

37. LA SOCIEDAD SECRETA "CT"

16 de junio de 2013, 16:57



Muchos quizás no comprendan la real importancia de lo expuesto en los últimos artículos, creyendo que no es algo que les sirva para su particular camino, pero la información que aquí se expone, es fundamental para comprender la parte externa de la cinta de Moebius, pues forma parte de la realidad que habitamos y habitaremos hasta nuestra partida. De nada sirve expandir la consciencia hacia dentro si a su vez no se expande hacia fuera, porque usted es un organismo 3D que se mueve y desarrolla en este espacio matricial 4x4 de materia tangible para los sentidos. Si sólo le interesa la parte interna de la Cinta, aquella del espíritu, y deja de lado la externa, la de la materia, se transformará en un místico mistificado, buscando eternamente algo que jamás alcanzará, pues el medio se transforma en fin, y la búsqueda será a la vez la intención inicial y el propósito final.

Cuando logré equilibrar los dos lados de la cinta, fue cuando realmente encontré, antes de eso era un eterno buscador y un inconforme encontrador. Recién cuando encontré el equilibrio entre sujeto y objeto, pude comenzar a dar, para seguir recibiendo, y que el ciclo siga su curso retroalimentando la octava del conocimiento una y otra vez. Por este motivo seguiré entregando, espíritu y materia, esperando recibir como hasta ahora, multiplicado por siete, sumando una octava más a lo entregado.

Luego de la expedición de Juan Moricz en 1965 y lo encontrado en el "mundo subterráneo" relatado en el audio de la otra historia, Moricz decide formar una sociedad secreta para resguardar todo el conocimiento descubierto, llamada el "**Círculo de los Tayos**" (CT). Esta sociedad fue la encargada mediante un operativo de inteligencia en el que participó el SIDE (Servicio de Inteligencia del Estado) y la Inteligencia Militar Argentina, de sacar del Ecuador material confidencial de lo encontrado por Juan Moricz, y resguardarlo de los servicios de inteligencia extranjeros, CIA, Mosad y MI5 que estaban tras los pasos de Juan Moricz y su descubrimiento, como se comprobó luego con la desafortunada expedición de Stanley Hall, un agente de la inteligencia inglesa, que en 1976 intentó apoderarse de lo descubierto por Juan Moricz para la corona británica.

Guayaquil, 14 de noviembre de 1969 .-

Al Sr.
D. Carlos María Zavalla
Maure 254b
Buenos Aires

Estimado amigo :

Recibí su carta de fecha 3 de noviembre, y brevemente le contestare, para ganar tiempo y evitar confusiones.

Estoy sumamente satisfecho por el modo como Ud. ha actuado hasta el presente, y creo, que la forma elegida es la más eficaz dadas las condiciones, poco favorables por el momento, para poder presentar pruebas de valor irrefutables.

Aclarado lo anterior, deseo ratificarle una vez más, mi más sincero reconocimiento por todo lo hecho hasta el presente, y solicitarle, para que siga Ud. con el mismo espíritu al frente del "Círculo de los Tayos", que gracias a Ud. en breve tiempo, ha realizado una magnífica labor, que espero sea coronada por el éxito definitivo, en lo cual todos por igual estamos empeñados.

Reciba Ud. un fuerte abrazo de su amigo

Juan Moricz



El Círculo de los Tayos fue fundado y estaba conformado por los amigos más íntimos de Juan Moricz, aquellos con los que había compartido su descubrimiento y confiado sus más profundos secretos y que habían sido testigos presenciales de parte de lo descubierto, pues en 1968 antes de la expedición oficial de 1969, habían ingresado con Juan Moricz a las profundidades de la tierra, y visto con sus propios ojos lo relatado por él. No revelaré los nombres de todos sus miembros por respetar las fuentes de mi información, pero diré que el hijo, de un coronel del ejército argentino ya fallecido que fue el encargado del operativo para sacar el material del Ecuador, es el actual depositario del conocimiento, pues su padre fue el que estaba al frente de la sociedad del Círculo de los Tayos en Argentina en esa época. Otro de los miembros fundadores fue el fallecido espeleólogo Julio Goyen Aguado que también era depositario de parte de la información confidencial que poseía Juan Moricz. En una entrevista realizada en los años 70 para un canal ecuatoriano, cuya parte del video he subido en su momento, Moricz expresaba sus más férreos objetivos: "Después de la Segunda Guerra Mundial me he dedicado a rastrear el origen de la humanidad, para saber por qué estamos en esta Tierra, para saber qué hemos de hacer y dónde habremos de llegar...".

Para atestiguar algo de lo aquí contado, transcribo parte de una entrevista que se publicó el viernes 6 de agosto de 1976, en el periódico de Guayaquil "El Universo", Moricz respondió a una serie de preguntas cuyas respuestas son más que significativas. Ésta es una parte de

la entrevista, cuyo material es sumamente importante para comprender lo descubierto por Juan Moricz en los Tayos:

Moricz: «Pueden tildarme de loco, pero hay seres superiores bajo la tierra»

El Universo: “¿Cree que hay hombres allí abajo?”

Moricz: “Sí, con un dios inmortal”.

El Universo: “¿Pero cómo los concibe físicamente?”.

Moricz: “De carne y hueso, pero genéticamente superiores”.

El Universo: “¿Ha estado Ud. con ellos?”.

Moricz: “Por eso puedo darle detalles del asunto”.

El Universo: “¿Y qué hacen en ese mundo subterráneo?”.

Moricz: “Hay talleres de tecnología avanzada”.

El Universo: “¿Los platillos voladores serán aparatos salidos del centro de la Tierra?”.

Moricz: “Quién sabe...”.

El Universo: “¿Los shuaras habrán visto estos seres?”.

Moricz: “Es posible, son sus dioses”.

El Universo: “Si aceptasen sus condiciones, ¿Ud. conduciría a sus acompañantes a ese lugar?”.

Moricz: “Primero tendría que seleccionar a los expedicionarios”.

El Universo: “¿Y con esto basta?”.

Moricz: “No. Tengo que establecer contacto y ver la posibilidad de ser recibidos”.

El Universo: “Repare que para muchos esta versión asoma increíble”.

Moricz: “Así es. Hace cierto tiempo me tildaron de loco; nadie creyó ni siquiera en la existencia de las cuevas. Ahora dicen que son una maravilla. Pues bien, imagino que con lo que le he contado volverán a considerarme un chiflado. Sin embargo, el mundo subterráneo existe y los seres de que le hablo están abajo. No los podemos ver, pero ellos sí a nosotros”.



En 1978 dos franceses, Marie-Thérèse Guinchard y Pierre Paolantoni, publicaron un libro titulado "Los intraterrestres" donde recogían varias entrevistas de Moricz. Éste aseguraba haber hallado en uno de los salones subterráneos de los Tayos una mesa sobre la que vio cientos de libros abiertos de hojas doradas. Vio también siluetas humanas de baja estatura, vestidas con capas metálicas, rostro ovalado, ojos oscuros y almendrados y una banda en la cabeza con una esmeralda. Los seres contaron a Moricz que "dominaban la fuerza del Sol y de la Tierra" y que los libros que había visto eran indestructibles. Moricz los nombra como los "Belas", seres que habitan el segundo nivel de profundidad antes de llegar al "mundo interior", guardianes de los tesoros, que se encuentran custodiando las cámaras que anteceden a la entrada o portal.



En sus visitas a la Argentina, Moricz se registraba en varios hoteles diferentes, para de esta manera despistar a los servicios de inteligencia que lo perseguían, pues le habían intentado secuestrar y matar varias veces. Se dice que Moricz tenía la representación en Ecuador de 90 empresas mineras (desconozco la veracidad de este dato) y se cree que tenía una de las mayores fortunas del planeta. Cuando viajaba siempre traía una bolsita con esmeraldas, y la más barata de ellas costaba 50.000 dólares. Tenía cajas fuertes en bancos de todo el mundo y puede que en alguna de estas esté parte de lo traído desde Ecuador en la década del setenta.

El 31 de marzo de 1991 el diario argentino "Clarín", anunciaba la muerte de Juan Moricz, en extrañas circunstancias, ocurrida en la habitación del hotel donde residía en el Ecuador. Nadie sabe a ciencia cierta quien se ocupó de su cuerpo y sus pertenencias, pues no tenía parientes conocidos. Al poco tiempo, un boletín del CEFAE (Comisión de Estudio de Fenómenos Aeroespaciales) de Buenos Aires, ponía en duda el óbito de Juan Moricz, implantando el "mito" de su retiro al mundo interior junto con los Belas. ¿Qué tenía que ver el CEFAE en todo esto? Quizás la respuesta esté en lo encontrado por el CITEFA (Instituto de Investigaciones Científicas y Técnicas de las Fuerzas Armadas) el 15 de agosto de 1992, pero eso es otra historia.



Hay mucha suciedad en Internet sobre el tema de Moricz y los Tayos, donde desagradables oportunistas se aprovechan de esta verdadera historia para obtener notoriedad y dividendos. Creo que no es justo para aquellos que entregaron su vida para que el mundo conociera la verdad, que esta siga oculta entre [las diez mentiras](#), por tal motivo sigo aportando pruebas para el que tiene ojos para ver y oídos para escuchar consiga la llave que abra su puerta. En este caso una entrevista al fallecido Guillermo Aguirre, biógrafo personal y amigo íntimo de Julio Goyén Aguado, autor del libro "[Lírico y Profundo](#)", y conocedor también de primera mano de alguno de los secretos del Círculo de los Tayos,

aunque no formara parte del mismo. Esta entrevista fue realizada en el año 2008 por el conductor Javier Belmar del programa español de radio, Otros Mundos. Espero que disfruten de este estupendo y único material, y que les sirva para equilibrar los dos lados de la cinta, para realmente encontrar y dejar de ser un eterno buscador y un inconforme encontrador de esta realidad.

Nota:

Luego de considerar el exponer o no a los miembros del Círculo de los Tayos, he llegado a la decisión de hacerlo y evitar de esta manera equívocas conjeturas e infructuosas y largas búsquedas en Internet. Los miembros de la sociedad secreta del Círculo de los Tayos eran los siguientes:

- Janos Moricz Oppos, fundador, presidente.
- Carlos Maria Zavalla, Coronel del Ejército Argentino, co-fundador, director.
- Julio Goyen Aguado, Espeleólogo, co-fundador, jefe de expediciones.
- Green Urien, profesor de la Universidad Argentina de Ciencias Sociales.
- Miguel Casellas Poch, periodista argentino, cronista.
- Juan Zupelli, ¿?
- Olga Azvany de Krudy, confidente y amiga húngara de Moricz.
- Dr. Jacques de Mahieu, filósofo, sociólogo y antropólogo francés, rector y profesor de la Universidad de Ciencias Sociales de Buenos Aires.

Aunque en el libro *Lírico y profundo*, su autor y protagonista de esta entrevista, Guillermo Aguirre, se reconoce como miembro de dicha sociedad, yo no dispongo de pruebas de que así haya sido, además de dudar de sus intenciones y veracidad, al relatar en su libro que el Coronel Carlos M. Zavalla había fallecido, pues la publicación de [Lírico y profundo](#) es del año 2007 y el Coronel Zavalla falleció varios años después. Le agradezco esta importante observación a un buen amigo, confidente y compañero de extrañas y misteriosas aventuras de mundos subterráneos y sus mágicos secretos.

38. ENTREVISTA A UN ILLUMINATI

21 de junio de 2013, 23:21

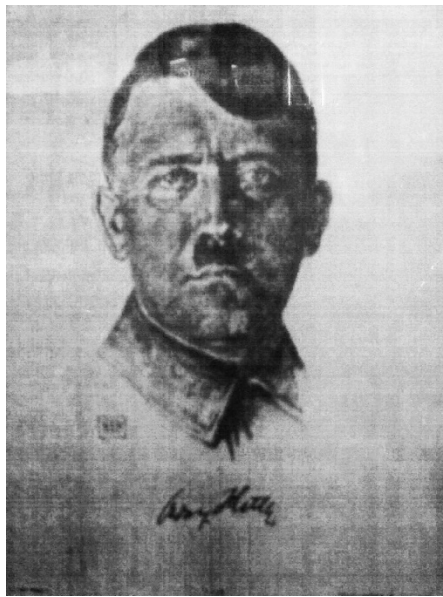

Tendemos a creer y pensar que un iluminati es una persona siniestra, de oscuras intenciones y con poder supremo. El arquetipo creado en torno a su figura es tremendamente negativo y casi repulsivo, pues la asociación con el dominio y la manipulación de nuestra especie es inevitable. Durante años intenté descubrir el verdadero rostro de los iluminati, pero no el rostro físico, sino el rostro arquetípico y ancestral que se esconde tras el nuevo arquetipo creado. En mi búsqueda y camino particular me he cruzado más de una vez con sus figuras, tanto dentro como fuera de las logias salvajes a las que pertencí en su momento. Hoy, luego de un largo recorrido de la cinta de Moebius, donde de una u otra manera aprendieron a transitar la realidad, y a separar, mal o bien, el sujeto del objeto, puedo transcribir en este artículo, la entrevista a un iluminati, nazi, miembro de la Sociedad Thule, ex espía de Adolf Hitler y conocedor de la verdadera historia y secretos de la segunda guerra mundial por haber sido partícipe, como miembro activo del contraespionaje Alemán.

Comenzaré relatando acotadamente la historia conocida de los iluminati relatada en [destruyendo mentiras II](#), y agregaré que hay muchos iluminati que no saben que lo son, pues no fueron iniciados como tales, pero tienen conocimiento que sólo un iluminati dispone, conocimiento que no es de ovejas sino de amos. Estos iluminati están y han estado siempre en donde se escribe la historia, en el submundo silencioso y oculto de [los ejecutores](#), protagonistas indiscutibles de las primeras líneas de esta realidad. Algunos son conscientes de su papel en esta historia, otros no, pero todos tienen un factor en común, conocen la verdad y no temen las consecuencias por sus actos, pues son guerreros por naturaleza y saben que son inmortales.

“El primero de Mayo de 1776 Adam Weishaupt, un sacerdote jesuita católico, profesor de derecho canónico de la universidad de Ingolstadt en Baviera Alemania, Mason y judío ortodoxo ¿?, crea la orden de los Perfectibilistas, mejor conocida como los Maestros Illuminati de Baviera. En los bosques bávaros, en la famosa noche de Walpurgis, junto con un grupo no identificado de personas, y dos estudiantes llamados Max Merz y Anton von Massenhausen, Adam Weishaupt se consagra el primer Imperator illuminati que responde al Amesterdamo Supremo Baphomet, cargo que ahora posee Adolfo Nicolás Pachón, conocido como el papa negro jesuita. La orden de los Maestros Illuminati recibió respaldo financiero de un grupo de banqueros de la Casa de Rothschild. Fue bajo su dirección que se elaboraron los planes a largo plazo y a nivel mundial de los Illuminati para el Nuevo Orden Mundial. A partir de ese momento la orden illuminati se hace cargo de programar y llevar a cabo los planes que antes eran programados y ejecutados por los sionistas judíos...”

Este es el paradigma y arquetipo de un illuminati, pero no es la completa realidad, pues cualquiera con información confidencial y privilegiada puede ser un illuminati, y todo depende de cuál es la intención inicial y el propósito final dentro del escenario del juego. No relataré los hechos ni la historia que me llevaron a conocer a tan interesante personaje, tampoco diré quién es por su seguridad y la mía, pero sí que vive en la actualidad, tiene 92 años y está más lucido y con mayor energía que usted o que yo. En la entrevista figura como “S”, y yo como “M”. Paso a continuación a transcribir dicha entrevista.

M_ Hola señor “S”, ¿Cómo se encuentra usted?

S_ Bien, como siempre, pues un guerrero siempre tiene que estarlo.

M_ Hoy me gustaría que hablemos de lo que usted calla, pues lo que dice es de dominio público.

S_ Noto que usted es bastante observador y conocedor de lo que oculta el silencio.

M_ No más que Usted (risas). Comenzaría preguntándole sobre los verdaderos motivos de la segunda guerra mundial. Tengo entendido que no son los históricamente conocidos.

S_ Para entender como transcurrieron los acontecimientos tendríamos que empezar por el principio, y la historia es demasiado larga. Le diré que el verdadero motivo de la guerra fue la liberación de la humanidad del dominio y manipulación del pacto judío. El sionismo es el verdadero enemigo del hombre, pues es el cáncer de la humanidad.

M_ ¿Usted habla del sionismo desde la perspectiva del nazismo?

S_ No, no se confunda, aquí el nazismo no tiene nada que ver, porque tampoco es lo que le dijeron que era, tampoco el Führer es lo que cree usted que fue. Adolf Hitler fue un doble agente illuminati, conocedor de la verdadera historia hiperbórea e iniciado en sus secretos. La verdadera guerra siempre fue contra el sionismo y Rusia, tanto un lado como el otro jugaban un juego llamado “atrapar al judío disfrazado de oso”. Luego de la primera guerra mundial, los judíos se apoderaron de Europa, en Alemania eran los dueños y señores de todo, y los alemanes no tenían derechos, ni voz, ni voto.

M_ ¿Quiere decir que Alemania no era de los alemanes?

S_ No sólo eso, sino que Europa no era de los europeos.

M_ ¿A eso se refiere con el pacto judío?

S_ No, el pacto Judío es el pacto con su dios, que le dio el poder sobre los demás hombres, para reinar sobre la tierra. La mayoría entiende esto desde una perspectiva religiosa judeo-cristiana, cuando en realidad se tiene que entender desde una perspectiva geopolítica exo-humana. Hitler conocía que los sionistas habían pactado con una cultura extraterrestre que le entregó el poder sobre el rebaño.

M_ ¿Me está diciendo que los extraterrestres son una pieza en este juego?

S_ ¿Por qué no tendrían que serlo?

M_ Porque estamos hablando de inteligencias y culturas fuera de esta tierra.

S_ O dentro de ella. (risa pícaro), ¿Por qué razón cree que el Tercer Reich estaba tan interesado en la Antártida? Desde 1945 los nazis tienen una base en el continente antártico llamada “Mu”, en honor al continente hiperbóreo perdido. Está ubicada muy cerca de la entrada polar y sigue activa hasta el día de hoy.

M_ ¿Estamos hablando de la tierra hueca?

S- No, estamos hablando de la segunda guerra mundial, yo no dije nada de tierra hueca, esas son fantasías, mitos populares.

M_ No entiendo, acaba de hablar de una entrada polar.

S_ Lo dos lados del péndulo aseguran el secreto (sonrisa cómplice).

M_ Volviendo al tema de la guerra, ¿Hitler realmente murió en Berlín?

S_ (Carcajada) Los milagros de la propaganda!!, creer lo que le dicen si se lo dicen muchas veces. Adolf Hitler escapó a Sudamérica ayudado por Inglaterra a cambio de oro y tecnología. Hitler se embarcó en un submarino en las costas de España, y llegó a Argentina donde vivió muchos años junto con la cúpula nacional socialista alemana y argentina, ODESA se ocupó de todo. Mire, le voy a contar una historia. La idea de la solución final, fue un programa diseñado por Inglaterra y transmitido por Churchill para ser ejecutado en Alemania con el fin de destruir a Hitler y al nazismo después de la guerra, y posicionar a los sionistas en el mundo por medio del poder de su sufrimiento como arma psicológica emocional. Cuando se arregla la huida de Hitler, se arregla la entrega de lo pactado que estaba guardado en la bóveda de un banco de Berlín. Como Hitler se entera de la traición de su “aliado” (*Inglaterra*), con respecto a la solución final y su avanzada en Rusia (*esto fue desarrollado posteriormente en otra entrevista*), Hitler se lleva todo en su huida y no les deja nada de lo pactado. Cuando los ingleses llegan a Berlín, y se dirigen secretamente a la bóveda, la encuentran vacía, los ingleses fueron timados por Hitler que ya estaba refugiado y a salvo en el Sur de América. Todos los refugiados nazis tenían un caché, que fue pagado por ODESA a los judíos, para que no fueran encontrados y deportados. Por mí pagaron 350.000 pesos dólares de esa época, para que el gobierno me deje en libertad, ya que estaba preso junto con 72 espías alemanes por pedido de las autoridades sionistas de posguerra.

M_ Lo que cuenta explica muchas incongruencias de la historia. Veo que ha traído un paquete, ¿es para mí? (sonrisa)

S_ Quiero mostrarle algo, un cuadro en carbonilla de Adolf Hitler pintado por su sobrino nieto, y firmado por el mismo Führer. (*Imagen que ilustra el artículo*)

M_ Esto es único, es histórico, ¿cuándo fue pintado?

S_ Creo que en 1941, pero fue traído por Hitler en su huida.

M_ ¿Cómo llegó a sus manos?

S_ Se lo cambié a su poseedor por una katana que me regaló Hirohito.

M_ ¿Hirohito? ¿el emperador Japonés de la segunda guerra?

S_ Sí, el mismo.

M_ Increíble historia y contactos ¿será por su condición de illuminati?

S_ Yo no soy un illuminati, ¿Quién le dijo eso? Yo fui solamente un espía del Eje.

M_ Bueno, ¿otra vez el juego del péndulo? (risas)

S_ Creo que por hoy es suficiente, ya hablé demasiado.

M_ Le agradezco por su atención y confidencias, espero que podamos seguir teniendo estas charlas. Gracias y hasta la próxima.

S_ Gracias y no confíe en nadie, nunca se sabe quién es quién en este juego.

Fin de la entrevista. (Continuará)

Esta entrevista no fue la primera ni la última, seguimos teniendo reuniones hasta el día de hoy, donde “S” revela hechos increíbles de la historia y sus secretos, que ampliaré en su momento, pero lo principal es saber que un illuminati es una persona de carne y hueso como usted y yo, con su familia y su historia, con sus tristezas y alegrías, con un propósito claro que marcó su vida, y que no siempre es oscuro, aunque también los hay, pues todo depende de la intención inicial y el propósito final de los sujetos y objetos que conforman su particular octava de existencia. Rompamos el paradigma y el arquetipo que nos implantaron, y démosles una oportunidad a nuestros supuestos verdugos. Nada es lo que parece, y quizás lo que creíamos malo, no lo sea tanto.

Nota:

Lo escrito es parte de una serie de entrevistas mucho más extensas, que se ampliarán en su momento en posteriores artículos y con un audio especial del programa de radio «[La Otra Historia](#)».

39. EL TOPO

26 de junio de 2013, 19:25



En la jerga de inteligencia se llama topo a un infiltrado o espía que pasa información de un determinado asunto o tema, a las autoridades del país u organización a la que responde. En 1986 por razones que detallaré a continuación tuve acceso a información clasificada de un topo infiltrado en el gobierno. Lo relatado en su momento por este sujeto me dejó perplejo, pues hasta entonces desconocía todo lo relacionado a experimentos genéticos humanos-extraterrestres. A continuación relataré parte de lo que recuerdo, pues nunca tomé notas ni grabé lo contado por razones que ahora no comprendo, quizás fue porque realmente sobrepasó todo lo imaginado y en ese entonces no quería pruebas que me comprometieran con dicha información. Hoy veintisiete años después, y con lo que ya se sabe y conoce sobre estos temas, puedo hablar de forma segura sin preocuparme del asunto y las consecuencias.

Todo comenzó en el verano de 1986, en esa época formaba parte de una logia salvaje o grupo de investigación independiente del que ya hable en su momento. Uno de los miembros, un buen amigo y cofundador mío del grupo, que llamaré desde ahora Sr. Jung, nos contó una noche de reunión que su hermano, un abogado que en ese momento trabajaba en la presidencia de la Nación, había conocido al “curador oficial” del museo de la presidencia, un extraño hombrecito de edad indefinida, con una rara cabeza con forma de huevo y un poco desproporcionada con relación a su cuerpo, que contaba extrañas historias de avistamientos extraterrestres, y al que todos burlaban y subestimaban, pues en esa época, el hablar de OVNI no era bien visto, y menos en ámbitos gubernamentales. El abogado, que desde ahora llamaré Sr. Perry Mason, sabiendo de nuestros intereses en estos asuntos, se acercó al curador, que desde ahora llamaré Sr. Mork y entabló una

amistad referente a los temas extraterrestres. Luego de un tiempo, el Sr. Mork le ofreció al Sr. Perry Mason visitar su departamento, invitándolo a él y su hermano el Sr. Jung, a una cena para charlar tranquilos y mostrarle algunas cosas.

Yo no podía asistir por motivos obvios, pero el Sr. Jung sería mis ojos y mis oídos en esta ocasión. Lo que relataré a continuación es la sucesión de revelaciones y acontecimientos que puedo recordar de lo relatado por el Sr. Jung al otro día de la reunión. Todo lo expuesto en este relato es totalmente verídico, no se cambió ni agregó nada que no hubiera sucedido.

A las 21:00 hs llegaron al departamento del Sr. Mork en un edificio del centro de la capital. Luego de atenderlos por el portero eléctrico, Perry Mason y Junk subieron en ascensor al séptimo piso del viejo edificio. En la puerta del 7ºA los esperaba Mork, se escuchaba una suave música de «Odisea del espacio 2001»; Also Sprach Zarathustra y en el interior del departamento se podía ver una iluminación roja que cubría todo el ambiente. Mork parado en la puerta les dijo:

Así los recibiría F.Z (un conocido y mediático investigador OVNI de la época). Y con una sonrisa de satisfacción por la broma realizada los hizo pasar al interior.

Luego de ingresar al interior, automáticamente cambió la ambientación, la música pasó a reproducir temas clásicos y la iluminación fue normal. El asombro de Perry Mason y Junk fue total al ver que todas las paredes del recinto, desde el piso al techo, estaban cubiertas con estantes con libros, y metálicos muebles de ficheros, se distribuían por orden alfabético ordenadamente en la habitación. Mork los miró divertidamente y les dijo:

Es mi pequeño archivo personal de información.

Paso seguido, pasaron a la cocina a cenar y, charla previa, Mork les cuenta que él es un miembro honorario de la NASA y que trabaja para el gobierno de EE.UU en algunos temas relacionados con la casuística OVNI en el país, pasándoles información de los asuntos oficiales relacionados a los mismos, diríamos, un “topo” de la inteligencia norteamericana infiltrado en el gobierno. Luego se levanta, va hasta uno de los archiveros y sacando una carpeta amarilla con la etiqueta NASA, les muestra la documentación que prueba lo dicho. Este proceso de acreditar sus exposiciones con cada información que transmite, se repite en todo el encuentro, presentando fotos y documentación original que atestiguan lo relatado.

Luego de la cena comienza la verdadera revelación de información clasificada. Durante toda la reunión, Mork hacía una y otra vez mención al tiempo como algo tangible y manipulable, donde el horizonte de acontecimientos puede ser modificado si se dispone de los medios idóneos. Como prueba hace un extraño experimento con un reloj, que Jung y Perry Mason no comprenden muy bien, pero donde sucede una extraña variación o desincronización

temporal que los aturde y confunde. Luego Mork les comenta que todo tiene que ver con extraterrestres y experimentos genéticos que se vienen llevando a cabo desde tiempo antes de la segunda guerra mundial, y que éstos tenían que ver con hibridación. Sus palabras fueron las siguientes:

El gobierno y las fuerzas armadas de Estados Unidos junto con colaboración extraterrestre, hace tiempo que experimentan con hibridación humano-reptil de ADN modificado.

Luego de esto Mork cuenta experimentos con recién nacidos en donde los ponían en un hábitat pantanoso, sin luz y con condiciones supuestamente acordes a las de Alpha Draconis, y experimentaban las adaptaciones físicas de las criaturas al desarrollarse en ese hábitat. Cuenta que mediante la modificación genética, los sujetos (bebés) desarrollan membranas en sus extremidades, las órbitas de los ojos se adaptan a la oscuridad cambiando la orientación y apertura de pupilas, y su piel se transforma asemejándose más a la de un lagarto que al de una persona. El asombro por lo contado da paso al horror, cuando extrae de su “pequeño archivo personal” un libro y fotos reales del proceso metamórfico de los infantes. Dice que esta información le es remitida porque él mismo es sujeto de experimentos y pruebas del gobierno de Estados Unidos y la NASA, y que como no tiene parientes o amigos, no tiene forma de compartir lo que sabe. Jung le pregunta, ¿pero ahora usted está compartiendo esta información?, ¿no teme que la revelemos?, y Mork responde:

No hay problema, total si lo cuentan, ¿Quién les va a creer?

Luego de otras tantas revelaciones que no relataré ahora pues son más especiales (accidente Roswell, vacunas, pruebas bio-genéticas masivas, etc) y menos generales, Mork extrae un libro que parecía antiguo, de tapas de cuero o algún material similar, de grandes dimensiones, y del que no permitió que supieran su nombre, y a cada uno les leyó una sentencia personal, especial y única que marcó sus vidas. Y luego de forma grave les dijo:

Todo está escrito o se escribe, los que conocen el secreto del pacto, conocen el futuro porque modifican el presente desde el pasado.

Aturdidos y excitados por el tsunami de información recibida, Perry Mason y Jung se retiraron con la promesa de volver a repetir la velada, cosa que jamás sucedió, pues tiempo después Perry Mason dejó su trabajo en la presidencia de la Nación y Mork desapareció de la faz de la tierra sin dejar rastro alguno.

Nota:

Esto no iba a incluirlo en el artículo para no confundir, pero luego de pensarlo me pareció importante compartirlo. El Sr. Perry Mason al día de hoy no tiene recuerdo de lo sucedido. ¿Manipulación del tiempo? ¿Secuestro de recuerdos? ¿hipnosis por inducción mental remota RMI? quien sabe, pero el olvido ha sido su sentencia y su destino.

40. PREGUNTAS Y RESPUESTAS

30 de junio de 2013, 14:53



Aprovechando el recorrido por la parte externa de la Cinta de Moebius, hoy haremos un ejercicio de interacción, responsabilidad y consciencia, donde ustedes preguntaran y yo seleccionaré y responderé en un posterior artículo. Las preguntas tienen que ser claras, directas, concisas, y una por lector o participante. Una pregunta es un interrogante sobre una cuestión o tema específico que le interesa, no es una ampliación o aclaración de algo, o sea, por ejemplo, la pregunta ¿puede extenderse o aclararme tal asunto referente a tal tema o artículo? no es válida en este ejercicio, pues las respuestas serían muy extensas. No responderé preguntas a personas anónimas o invitados (Guest) ni que considere con doble intención, maliciosas o de índole personal como ¿podría decirnos su nombre? o ¿es usted de tal lugar? pues mi respuesta sería falsa y le diría que me llamo Máximo Cozzetti, Emilio Ravenna o Ralf Gurt y que vivo en Cernatz, Bucobina, Rumania o en cualquier otro ficticio lugar. Este ejercicio durará sólo un par de días, así que no se demoren en participar.

Me reservo el derecho a extenderme o retraerme en las respuestas y a incluir o no su pregunta cuando responda el cuestionario. Tienen que estar atentos a los aportes de los demás, para no repetir las preguntas y desperdiciar la oportunidad de hacer una nueva y diferente. Las preguntas cuya respuesta puedan encontrarla en el blog, o están aclaradas en algún artículo, serán desestimadas; por ejemplo ¿ha sido o es miembro de alguna sociedad secreta? Este ejercicio tiene la finalidad de estar atentos a lo aprendido, a su prójimo y a usted mismo, para poder separar el sujeto del objeto de forma correcta, así que tienen que ser conscientes de qué preguntar, cómo preguntar y a quién preguntar, y no tienen que asociar el cuestionario a Morfeo como sujeto, sino como objeto de las respuestas. De esta forma se le quita al personaje la asociación inconsciente de cada uno de ustedes,

y el sujeto deja de ser un Illuminati, un agente de inteligencia, un extraterrestre, un Amsterdamo, un maestro masón, un viajero del tiempo o cualquier personaje posible, real o ilusorio, asociado a su particular creencia subjetiva, y pasa a transformarse en una fuente de información o contacto verdadero para aprovechar. El secreto para recibir una buena respuesta, está en saber hacer una buena pregunta. Comencemos pues con el ejercicio y esperemos luego las respuestas.

Nota:

Por favor hagan las preguntas en el artículo y no en el correo privado de la página, pues estas no serán contestadas, e intenten respetar los términos del ejercicio para que pueda responder de forma adecuada a todas sus consultas, de otra manera se desaprovechara la oportunidad, pues quedarán desestimada por caóticas y confusas. Gracias.

41. 61 RESPUESTAS

3 de julio de 2013, 2:56



Estas son las respuestas a sus preguntas, acotadas y adaptadas a su forma particular de preguntar. P = Pregunta y R = Respuesta. Fue un ejercicio sumamente interesante para los dos lados de este juego de sujetos y objetos, ustedes preguntando y yo intentando responder dentro de mis posibilidades, aunque creo que no comprendieron lo de “Las preguntas tienen que ser claras, directas, concisas, y una por lector o participante”, así que tenía dos opciones, copiar las preguntas, o sólo poner el nombre o Nick y la respuesta. Me incliné por la primera por una cuestión de orden, comprensión y comodidad del lector, para que no tuvieran que remitirse al artículo anterior para releer las preguntas, pero el post quedó bastante extenso. Así que siéntense tranquilos frente al ordenador, acomoden un aperitivo al lado de su monitor y disfruten un largo rato de lectura de preguntas y respuestas de este interesante ejercicio interactivo. También pueden descargar el pdf de las mismas desde [aquí](#) para imprimirlo y leerlo posteriormente antes de dormir. Pasemos pues a las respuestas.

1) EugenioG

P_ Por todo lo aprendido aquí, sé que existe la Verdadera Jerarquía, ésta se halla en todas las cosas que existen y vemos que por supuesto también en nosotros. Sé también que aquellos que formamos parte de esta maravillosa nave y Templo del Ser estamos en un camino que nos guiará hacia una nueva realidad que se avecina. Todos sentimos el fragor de la batalla, fuera y dentro de la particular cinta de Moebius y cada uno sabe en qué parte del camino se encuentra. Los oscuros también lo saben y supongo que cada uno de nosotros tiene un soporte físico (glándula pineal) entre otros posibles, además aquí se explicó (y se utilizó la comparación), que de toda la población mundial, la mayoría no está preparado ni cuenta con el «sistema operativo»

necesario» Para finalizar diré que la pregunta que surge de lo expuesto es. Si después de milenios de dominación donde seguramente «los amos» se encargaron meticulosamente de arruinar, atrofiar o aletargar cualquier glándula necesaria para sintonizar ciertas frecuencias y percibir lo oculto a nuestros disminuidos sentidos 3D; Que posibilidad existe o tienen a través del Ser-SER-DO de lograr una real expansión, aquellos que evidentemente no posean en el estado adecuado la parte física necesaria, sin la cual «creo» no es posible ningún progreso cuando «casi» les han quitado la MAGIA y desconectado de su Ser.

R_ Si ahora no estuviésemos en este momento de la historia, donde los acontecimientos a nivel cósmico son significativamente beneficiosos por estar en la raíz de la inflexión, no tendríamos ninguna posibilidad de conexión por más expansión de consciencia que tengamos. En este momento hay un acontecimiento astrofísico muy poco difundido, y es que el campo magnético de la tierra no está desviando toda la radiación solar, sino que está reteniendo en las capas más altas de la atmósfera, cierta clase de radiación específica. Esta radiación lleva la información necesaria para que los elementos físicos del planeta y sus campos mórficos, se adapten a la nueva estructura, y por consiguiente preparen lo físico para las nuevas condiciones de vida del planeta y sus habitantes, activando las funciones de los Sentidos Multi-Empáticos o SME y el enlace Ser-SER-DO para que la magia vuelva a ser parte de esta realidad.

2) Antonio D

P_ *Hola a todos, y hola al “objeto” que otorga respuestas. Esta pregunta que me dispongo a desarrollar, en principio puede parecer desmoralizante o desalentadora, pero si es practicada bajo una visión objetiva, pulcra y “violentamente imparcial”, posiblemente otros lleguen a entender a qué me refiero con dicha cuestión. El UNO, lo aquí creado, lo aquí acontecido y todas las posibles creaciones, tanto a nivel de pensamiento, espiritualidad, filosofía etc. Todas pasan por él, me refiero con esto, que forman parte de su ensueño dentro de lo material. Por lo que deduciremos, que todas las fuentes de las que alimentamos nuestra búsqueda: Blavatsky, Lytton, Gurdjieff, Steiner hasta Platón. Y por adición Masonería, Rosacruz, Thule, etc... Todo ese conocimiento esotérico, filosófico... son emanaciones que han pasado por su filtro, ya sea directamente por él o sobre todo por las Jerarquías arquetípicas que mantienen la fluidez del plan creativo del Demiurgo. Es como si todas esas posibles vías de escape de la Matrix, son caminos que nos llevarían a conocer su trabajo. Y en consecuencia a alterarlo en su propio beneficio. Hasta aquí lo “desmoralizador”... Si formamos parte del Samsara, estemos más despiertos o no...si somos una mínima*

parte medianamente consciente del SER. En principio sé que mi lucha es contra MÍ, después contra el Sistema, después en ayudar a otros y poner en práctica lo aprendido. ¿Solo estaría ayudando al UNO a elevar la conciencia de los seres de su mundo cósmico-material? ¿Cómo englobaría mi lucha entonces? Y por favor no me diga “revertir la esfera de consciencia”

R_ Su lucha es sólo suya, para la existencia no tiene la más mínima relevancia que usted sea consciente o totalmente inconsciente. Esto no se trata de ayudar al UNO como usted dice, pues no necesita ninguna ayuda para elevar la consciencia de nadie porque no es su propósito elevar, sino descender hasta sus más bajos instintos para permitir que usted pueda existir como individualidad dentro de la generalidad de la creación. Luchar contra el sistema, ayudar a otros y poner en práctica lo aprendido, son intenciones iniciales de su particular octava corta, nada más.

3) Patricio Maldonado

P_ Morféo: *¿Corresponden todos estos experimentos «oscuros» y ocultos con tecnología genética (sobre humanos, hibridación) a una jugada «ex-post» de los así llamados «controladores» o amos, para burlar (nuevamente) el llamado derecho natural que poseemos o tenemos sobre el planeta? ¿Acaso hoy en que comienza a rasgarse el velo de que estamos gobernados por el derecho mercantil marítimo ya se avizora la manera en que seguirán conculcando nuestro personal «pacto» con el «creador» verdadero a través de la manipulación o recreación de ADN híbrido?*

R_ Lo desconozco. Son piezas del puzzle que todavía no he encajado.

4) MAYODEL68

P_ Estimado Morféo, *felicitarle por el paso de abrir este breve portal para todos nosotros lectores y amigos. Después de estos dos años largos de compartir este conocimiento, soy testigo de que unos nos mantuvimos fieles al compromiso de seguir, otros abandonaron o bien entraron en estado de silencio, nuevos se subieron al tren una vez este iba en marcha..., etc Mi pregunta es general para todos: ¿Qué pasos para seguir creciendo recomendaría a quienes hallaron al Virya o al Humano que de forma inconsciente llevaron dentro?*

R_ Ninguno, sino estaría condicionando su particular camino, sólo sienta y actúe acorde a su consciencia. Cuando las cosas están bien hechas, la satisfacción y la paz es la recompensa. El Humano siente y disfruta lo que el Virya crea y ejecuta.

5) Helimer209

P_ Gracias por la oportunidad que nos brindas!!! Tod@s, a estas alturas hemos evolucionado notoriamente de Ihumanus a viryas...Mi pregunta...Sabiedo que somos Seres dentro de «avatares», ¿Cómo conseguimos identificar nuestro propósito en este plano material, en este planeta?

R_ El propósito no se identifica, el propósito se siente pues es la razón de su existencia en esta realidad. Se tiende a buscar el propósito como si fuera algo para ser encontrado, cuando sólo se tiene que estar atento y recordar que era lo que de niño lo apasionaba, pues el propósito lo encontró a usted en ese momento de su infancia y luego usted se olvidó de él cubriéndolo con capas y más capas de contaminación superflua e inservible. Su propósito puede ser tan simple como freír un huevo, pero en su momento, su acto consciente de sí mismo, será el que le dé sentido a toda su vida.

6) Soy el que soy

P_ Bien, cómo tú lo pides, ahí va mi pregunta: La frase de IRG “Lofus buyesca y los filuantes tobos giraban baldos del larón en torno, danzaban urlimur los cabersonos y andaban urchimul los chuversonos.” no para de dar vueltas en mi cabeza. ¿Puedes explicarnos su «alma»? Me da que al abrimos a su comprensión nos abriremos a la «verdad verdadera» como dicen los niños pequeños.

R_ El alma de las cosas no puede ser explicada, debe ser sentida. Desde el mismo momento que se intenta explicar con palabras algo que no tiene materialidad, el alma desaparece y se transforma en un silogismo de la vida, perdiendo toda la magia que le da el sentir del espíritu que la contiene.

7) Alex

P_ Lo que quería preguntar es qué relación tienen los números con las cosas, o como se relacionan, o cómo funcionan, desde ya muchas gracias un abrazo.

R_ La cábala es el estudio del algoritmo completo del manejo de la realidad subjetiva, octavas y demás secretos de la realidad holocuántica del hombre, por el cual se relacionan las cosas en esta realidad. Este entramado o relación se encuentra resguardado en un sector del Quantum impenetrable llamado “librerías de horizontes”, que es la energía consciente y organizada del horizonte de acontecimientos de las líneas de tiempo de esta realidad. Estas L.H son como los archivos de registro de los sistemas operativos de los espacios matriciales, donde el programa o algoritmo usa su contenido para saber dónde se encuentra cada cosa o evento para que el espacio matricial, sea en esta o cualquier otra Matrix, tenga

sentido y pueda existir. Un número es una forma de identificación tridimensional de esas librerías de horizonte o espacio, mal llamadas registros o archivos Akashicos, y que los hiperbóreos conocían como ak-casha o akasha, palabra que en sánscrito significa cielo o espacio. El término o neologismo Akashicos fue creado por la teósofa británica Annie Bésant (1847-1933) dentro del plan de la agenda de los amos, y no existe como tal, no existe como los nuevaeristas (seguidores de la nueva era y Asthar Sheran) lo describen, que es una creación simplista de la librería de horizonte mezclada con información errónea creada por Annie Bésant y posteriores gurúes. Así que si quiere saber qué relación tienen los números con las cosas, como se relacionan, o cómo funcionan, lo mejor es que estudie la Cábala.

8) Neferure

P_ Estimado Morféo: Con las ganas me quedo de preguntarle cosas, que sé que no responderá por salirse estas de las normas de este cuestionario. Quizá en otra vida-realidad tenga la oportunidad de hacérselas y estas me sean respondidas, o quizá entonces ya sean irrelevantes para todos. Como sé que todo tiene un principio y un final... desde el comienzo de este Blog he sido consciente que, como ocurre con todo, ya que todo es cíclico, algún día leeremos la última palabra del último artículo publicado y el blog terminará. En ese momento me preguntaré a mí misma ¿y ahora qué?... Todos habremos aprendido infinidad de valiosísimas cosas que habremos puesto en práctica como unidades independientes, pero quizá no como un batallón dirigiéndose hacia un mismo objetivo para ganar la batalla final contra la oscuridad. Quizá esté equivocada, pero de momento lo siento así. Hoy mismo estaba oteando el horizonte con unos prismáticos de largo alcance a la espera de encontrarme alguna sorpresa, (como en otras ocasiones), ya que el cielo ha amanecido oculto por una bruma que no es bruma natural, sino un velo que oculta algo que no quieren que veamos. Y, claro, allí, en la lejanía, se mecían entre las tinieblas y las aguas una fila de buques fantasma de tamaño descomunal, más que nada porque lo que parecía que cargaban era aviones, maquinaria pesada, o algo similar por su tamaño y forma, todo ello visto de perfil, hasta que finalmente avanzando lentamente desapareció por completo. Es decir, trasladaban algo que no querían que viéramos desde tierra. Esto muestra claramente que su maquinaria y sus "maquinaciones" no paran ni en domingo, que curiosamente es el día siete de la semana, (últimamente me persigue el siete). Se dice que la unión hace la fuerza, y es por ello que quería preguntar si tras caminar cada uno individualmente su propia cinta de Möebius como trabajo propio y conexión con el "Ser", ¿existirá la posibilidad de enlazar todas las cintas individuales como UNO, como TODO, como IGUAL, de manera que formen la

consciencia de un nuevo súper hombre que dependa directamente del Do, o es mucho especular?

R_ No habrá espíritu colectivo del nuevo paradigma hasta que la masa crítica sea suficiente para formarlo.

9) Romann83

P_ *Hola a todos y gracias Morfeo por la oportunidad de preguntas y respuestas. He estado leyendo mucho esto últimos meses desde helena blavatsky y su teosofía, libros de masonería, rosacruz, gnosticismo hasta sabiduría hiperbórea que en mi opinión es la más cercana al origen pero a la vez a las difícil de seguir, claro desde mi punto de vista lo más seguro me equivoco, pero a lo que vengo es como saber realmente que tu ser despertó, la ruta más segura es por el camino de Wotan por no decir su verdadero nombre? Como hacer menos complicado caer en la ilusión del demiurgo ya que todo se rige bajo sus mandatos. Perdonen si pregunto demasiado pero con que sea contestada cualquiera de las preguntas expuesta estaría complacido, hay muchas dudas y temas como estos no los consigues a la vuelta de la esquina.*

R_ El Ser no despierta, su consciencia es la que está dormida y es su Ser el que está intentando despertarlo a usted, mostrándole que todas las rutas son seguras mientras sea consciente de ellas y de usted mismo.

10) Gota Naranja

P_ *Gracias Morféo por la oportunidad. (A pesar de que aún no me toca, pero... probaré!) Bajando al plano físico!, estoy con el pensamiento de la Biodescodificación o ahora llamada BioNeuroEmoción. Pues basándome en que la verdad no se comercializa el conocimiento sí. Me pregunto: me están “deslumbrando” con un conocimiento subjetivo e ilusorio por mi ingenuidad! (como sucedería con esa autora del supuesto “secreto”), mientras se embolsan su dinero! O realmente es un buen trabajo, que vale la pena (y tengo que cambiar mi sentimiento de chantajeada, y pagar “porque lo vale!!” y “lo valgo”!) o al contrario ...- bien que a veces las ayuditas son muy agradecidas, tú nos ayudas con tus empujones y comentarios, (ya se!, en tu caso no es comparable porque no comercializas!!!) – esa otra ayuda puede ser verdadera? ... ese estudio?, como sabría cómo llegar a esa curación, para mí y a mi alrededor... como la percepción de esos mensajes entre el inconsciente-consciente... Ya! lo tengo todo en mi interior...pero es que tampoco se llegar mucho! claro me hace que pensar pero es que sigo con los ays y uys! Desperdiando energía por fuera! – pero... no quisiera perder el tren otra vez! (No me fío del reiki son “energías” de ... vete a*

*saber... de fuera!!! que peligro!)... Con la EC enfocado en su interior... pero hoy!
Ahora! La consciencia! y el dolor i/o bloqueo físico!*

R_ *¿Por qué se empeña en buscar por fuera lo que ya tiene por dentro? Lo único que tiene que hacer es perdonarse y creer en usted para que toda la magia sea suya. Biodescodificación, BioNeuroEmoción, palabras nuevas para conceptos viejos que engordan los bolsillos de algunos y enflaquecen los de otros.*

11) Fuente

P_ *¿Es cierto que nos implantan chips energéticos sin que lo sepamos? y si es así, ¿cómo los podemos quitar o evitar que se implanten?*

R_ *Si y no, según en el universo que se encuentre su esfera de consciencia en su particular realidad, eso le afectará más o menos según el grado de prioridad que tenga en su vida. Todos estamos implantados desde el momento que fuimos vacunados en nuestra niñez, pero somos nosotros los que activamos el chip con nuestra inconsciencia, permitiendo que el entorno nos maneje.*

12) Andrés Adame

P_ *Morféo, se agradece esta oportunidad en que nos permites hacer preguntas libremente. Por mi parte me reservaré de cuestionar grandes misterios existenciales, pues creo que este ejercicio no es el lugar. Tampoco se puede desperdiciar un momento así, por tal, después de pensarlo, creo que un punto considerable respecto a relevancia y utilidad es este: Exceptuando la información obtenida por intuición del Ser y por los escritos del cuarto camino, ¿cuáles son las actuales fuentes físicas accesibles (documentos, tratados, mitologías, páginas, círculos, etc.) del conocimiento de las octavas que conoces, o en todo caso, aquellas de las que puedas o consideres oportuno hablar? En un artículo pasado mencionaste que dicho conocimiento fue entregado por Wotan a los hiperbóreos, por Baphomet en el pacto de la cábala y por el Dragón a los amarillos. Así que por lo que ahora pregunto es por la segunda pista de dichas herencias. En El secreto de las octavas III creí vislumbrar una fuente más allá de Gurdjieff, más allá de deducciones intelectuales, etc., pero por supuesto, si dicho paquete de información en su totalidad proviene directamente de la Fuente, esta pregunta no tiene caso (ya que lo que pido no es una extensión del tema), más si no..., cualquier cosa es buena; poco importa la fuente misma, sólo estoy en pos de esa información para seguir su estudio por mi parte. En caso de que esta petición sea aceptada, gracias, de otra forma, gracias también por tu tiempo, Morféo. Un saludo cordial a ti y a todos los lectores.*

R_ Lamentablemente no tengo respuesta fuera de la Fuente y mi acceso particular a ella. La mayor parte del conocimiento de las octavas es de transmisión oral, pues forma parte de la magia de la creación. Yo, con la explicación de las octavas, estoy intentando un imposible, describir con palabras la sensación del viento del mar cuando acaricia su rostro.

13) ronaldlp

P_ *Mi pregunta viene sobre un tema tratado en la radio ayer en la noche donde en la mayoría de llamadas mencionaban la aparición (veían mucho este número) del número 33 en sus vidas mi pregunta es ¿Cuál es el significado o q trata de transmitirme o darte a entender este número? gracias y un saludo para todos los buscadores.*

R_ Lea la respuesta nº7 y agréguele su particular octava y quizás pueda dilucidar su personal significado que no es el mismo que el de los demás. Los números señalan una generalidad para la realidad objetiva y una particularidad para la subjetiva de su particular existencia, que es irreproducible para la existencia de otro, así que el 33 tiene una interpretación dentro de su particular ecuación de elección e infinitas interpretaciones en la librería de horizonte, que asegura que la exégesis de su consciencia en esta existencia sea única.

14) Hermano Hungara

P_ *Me siento Alladin al momento de tener la posibilidad de pedir sus 3 deseos, y he visto que desde mi niñez, como los deseos, fueron cambiando. Desde el más simple en su momento, poder volar o ser fuerte y grande, hasta más adelante, poder extender de 3 a infinitos esos deseos. Luego, ver que algunos deseos, se cumplen y no están tan buenos, y otras veces sentir la apatía de no desear nada... «hay que tener cuidado de lo que uno desea, porque se puede cumplir». En este caso siento algo parecido, quizá algo de mí no quiere saber ciertas respuestas, no por ahora. Y no creo que sea temor, sino como respeto a «algo natural» como una semilla que no se pregunta cómo ser flor. He estado desde el mediodía de hoy, y no me aparece una pregunta abierta que emitir, me sumo a la de Helimer209, en relación al propósito y al planeta. ¿Qué tan planeta somos como propósito de Gea?*

R_ El propósito de Gea está fuera de nuestra comprensión y alcance. Ocupémonos de nuestro particular propósito y todo funcionará maravillosamente bien. Dejemos que la tierra se ocupe de ello y despreocupémonos del asunto, ya que nuestra existencia como humanidad es un bostezo dentro de su octava corta. Nosotros no somos lo importante para Gea, somos un componente más de su alma.

15) Mbertha

P_ *A decir verdad me siento como tú, Hermano Húngara. Y no es por andar sobrada de respuestas, quía ¡ Aunque me anda rondando una duda «física» y es : si durante el siglo pasado sufrimos varias movidas de alteración-manipulación del tiempo espacio y si pudo darse alguna hacia el año 1999? Me explico. Pensando sobre algunos sucesos de entonces en mi entorno, fue, cuando menos curioso, que dos personas muy allegadas se cambiaron el nombre, incluso en el juzgado, porque no se identificaban con él. Y lo más tremendo (para mi claro, que no lo entendí entonces) es que también rompieron con su vida de pareja-familia. Es como si yo siguiera por la misma línea y ellos no la reconocieran y se sintieran desubicados, hasta el punto de que una de esas personas llegó a hacer el Camino de Santiago tres años seguidos intentando «encontrarse» a sí misma. La otra empezó a comportarse como un jovencuelo caprichoso, rodeándose de cosas propias de la edad de sus hijos (moto, vaqueros, un barquito...) Con el correr de los años me reprochan que yo cuente recuerdos que para ellos no existen.*

R_ Las manipulaciones temporales vienen sucediendo desde el evento de 1983, así que podría ser que en el año 1999 que menciona, algo hubiera pasado, pero realmente lo desconozco como para afirmarlo. También lo relatado puede ser otra cosa como cambio de universos o realidades, secuestro de recuerdos, hipnosis por inducción mental remota RMI, cosecha, transmigración o simplemente brote psicótico de personalidad múltiple.

16) Maku

P_ *Holaa!! Gracias Morféo por ofrecernos esta oportunidad tan especial, ahí va mi pregunta: ¿Se puede confiar en la enseñanza dada por el Votivum Hermeticum y Gabriel Silva con la práctica de la Doc-Trina, Catarsis, Yoga (de la raza) y Tantra yoga para liberar nuestro Ser de las garras del Demiurgo?*

R_ Los ocho Kybaliones es según Gabriel Silva la traducción completa de la tabla esmeralda y sus 343 principios cuánticos. Realmente desconozco si esto es real y verídico, aunque su contenido tiene sólo 56 interpretaciones subjetivas correspondientes al tarot egipcio, no refleja la sabiduría hiperbórea como se menciona en el libro, sino el conocimiento Cabalístico esotérico de antes del pacto. Mi opinión sobre el mismo es irrelevante, pues sólo refleja mi postura en mi particular camino y octava dentro de esta realidad. Usted es el que tiene que decidir al respecto según su sentir y criterio dentro de su universo, dilucidando si esas prácticas que menciona, son herramientas válidas para su camino o no.

17) José Martinebron

P_ «Los amos conocen el secreto de la máquina del tiempo, conocen el algoritmo de la octava del tiempo, saben cómo, donde y cuando modificarlo para que él ahora sea lo que es»: Morfeo. Se han investigado muy bien los efectos de intenciones que se han mandado al pasado. Hay estudios que demuestran que uno puede afectar retro activamente e influir en la velocidad de ratones tanto como en la andadura de la gente en un supermercado e incluso en el número de coches que viajan en hora punta por un túnel. Fuente: Lynne McTaggart:» *El experimento de la Intención*”, Con el método de 2 puntos explicado en el libro la «*Transmutación de la Matrix*» 2011 (por Kieslich Ulrich, Ighisan Mircea) a través de la retro-intención se modifica el presente actuando en el pasado. Los autores se basan en los libros del físico cuántico ruso Vadim Zeland «*Transurfing*». Garneir-Malet en su tesis del desdoblamiento del tiempo nos invita a elegir la línea del tiempo más favorable para nosotros a través de nuestra conexión con un doble cuántico; doble que quizás podría ser nuestro Ser al que no menciona como tal. En fin, para no hacer demasiado larga la introducción, mi pregunta es: Además de recordar el futuro que ya ha sido ¿Cuál es la mejor forma de elegir e introducirnos en la línea del tiempo más favorable para nosotros y para toda la humanidad, sin que las obstrucciones del/os parásito/s interior/es alienígenas incrustados en nuestro cerebro y de los demiurgos que desde el exterior dirigen las luces y las sombras nos detengan?

R_ Usted está hablando de elegir, libre elección, libre albedrío, y como expliqué en su momento eso es una ilusión, un programa que nos instalaron para hacernos creer que somos nosotros los que elegimos. Primero se tiene que desinstalar dicho programa mediante la visión real de nuestra realidad mediante la consciencia, luego se tiene que volver a programar el sistema con un nuevo algoritmo, el de que todo es posible mientras no se demuestre lo contrario, luego tiene que expandir su esfera de consciencia para que abarque los espacios matriciales donde comienza la ecuación de elección, y recién cuando obtenga un panorama medianamente completo, podrá intentar elegir su mejor realidad y universo. Mientras tanto estará intentando parar un huevo sobre la punta de un alfiler, y pasaran dos cosas, se pinchará y romperá, o se pasará la vida sosteniéndolo.

18) Carlos Torres

P_ *Hola Morfeo, Quienes controlan al mundo han usado y manipulado al tiempo para lograr sus propósitos y perpetuarse en el poder, es posible que estemos en un bucle temporal, repitiendo una y otra vez situaciones muy similares, la pregunta es cuándo se detenga ese bucle (ya se detuvo), y se haya secado este universo, ¿qué sucede*

con el aprendizaje y experiencias cuando el Ser se ubique en otra realidad?, se conservaran como intuición o simplemente prevalece «la rama más gruesa del árbol»

R_ La intuición es el recuerdo de otras realidades, es la memoria genética del Ser. El centro instintivo es el centro de control más antiguo, el primer procesador de comando de instrucciones conectado al servidor, y por tal el que guarda por naturaleza los datos de lo aprendido y experimentado desde el comienzo de nuestra especie. Tiene que ver las cosas siempre al revés de lo normal, como en un espejo, pues somos el reflejo de algo superior, por ese motivo la que experimenta es la consciencia artificial de la unidad de carbono, el Ser no necesita experimentar nada porque ya sabe todo, el Ser es el Do y la Fuente en envase pequeño.

19) Francisco

P_ *Gracias Morféo por la oportunidad! Aprovechando el recorrido por la parte externa de la Cinta de Moebius (creo que casi todos han pasado por alto esta frase) quiero preguntarte algo en relación con el video: Bases nazis en la Antártida-documental soviético. En el documental se afirma que a principios de 1947 los Estados Unidos fueron en una expedición, financiada por la Armada de dicho país, a la Antártida. La expedición solo duró dos de los seis meses que tenía previsto. La razón de tan temprano fin fue un repentino ataque militar que hizo huir «definitivamente» a la mitad de sobrevivientes de dicha expedición. Hasta aquí el video. Sin embargo, en la actualidad se reconocen tres bases permanentes en la Antártida: la base Amunsen Scott de los Estados Unidos, la base Vostok de Rusia y la base Concordia Franco-italiana. Además está la base Mc. Murdo también de los Estados Unidos. Hay otras bases en las costas y otras que están más cercanas a la Patagonia que al círculo polar Antártico. De todo esto me surge la siguiente pregunta Morféo: ¿Cómo cambio la correlación de fuerzas para que en 1947 los Estados Unidos tuvieran que salir corriendo de la Antártida y ahora no solo ellos sino otros países también tengan bases permanentes ahí?*

R_ Una cosa es tener bases permanentes en territorio Antártico, y otra muy diferente es intentar invadir el mundo interior por la entrada polar Sur. Creo que no cambió ninguna correlación de fuerzas desde entonces, más bien el águila se quedó mirando la entrada a la madriguera del conejo por si podía cazar alguno.

20) Virginia Alcaraz

P_ *Hola Morfeo. Mi pregunta es la siguiente; ¿es el Ser, realmente inmortal? tengo entendido que en la Biblia explican que No lo es, al menos he leído en alguna página suelta que el alma no lo es. Tengo también entendido, que en algunas ocasiones la*

Fuente puede llegar a descrear a un Ser (por x motivo), y también convertirlos en piedras (esto conlleva menor desgaste energético). Espero no haberme repetido, o no haber hecho una pregunta ya expuesta. En tus artículos, no he encontrado este tema.

R_ Creo que debiera leer o releer todo el material antes de seguir adelante y contestarle esta pregunta, pero igualmente intentaré responder. Usted está mezclando distintos conceptos, como es el Ser y el alma, indispensables para la correcta interpretación de todo el contenido. La biblia no es referente para este asunto, pues responde a los intereses de un sector específico y dominante. Cuando se habla de inmortalidad, quiere decir que algo no puede morir, pero para morir, primero tiene que haber nacido, entonces ¿Cómo puede morir algo que nunca nació? El Ser fue creado, no fue nacido, pero el alma, como cuerpo de enlace, nace por derecho de vida, así que muere cuando su función no tiene más sentido, pues es el campo mórfico de los objetos, el ánima, lo que anima a la materia.

21) Leumas

P_ *Bueno buscando en la cinta externa pueden surgir muchas preguntas, difícil elegir una, tardé mucho intentando elegir. Espero que los demás pregunten alguna pensada antes por mí. La mía es la siguiente: ¿Cuál es la función y/o propósito de los obeliscos colocados en distintos puntos de ciudades importantes, llámese Washington DC, Vaticano, Londres, Buenos Aires, el antiguo Egipto, etc.?*

R_ Esta es una pregunta muy interesante para desarrollar en un artículo. Intentaré responder acotadamente sin entrar en detalles para no extenderme demasiado. Hay dos cosas fundamentales que los antiguos conocían y los modernos olvidaron. La primera es lo perdurable o eterno, y la segunda las formas de lo perdurable o eterno. En esta realidad matricial 4x4 todo es perecedero, pues la materia tiene una vida como compuesto y otra muy distinta como elemento. Buscando aquello que represente la perdurabilidad de la materia, los antiguos descubrieron la roca, un mineral que existe desde la creación de la tierra y tiene miles de millones de años de existencia, diríamos que es eterno desde nuestra perecedera perspectiva. Cubriendo el primer fundamento se centraron en el segundo, las formas de lo perdurable, y descubrieron que la naturaleza las utiliza para movilizar energías entre puntos del planeta, las líneas ley son los corredores o cables por donde esta energía se moviliza, y las formas naturales son los transmisores y receptores de dicha fuerza telúrica y sagrada. Un pico puede transmitir y recibir, un cañón puede contener, una meseta puede deslizar, un peñón puede acumular y así sucesivamente con cientos de diseños y formas naturales. La pregunta que se hicieron fue ¿Cómo utilizar esta

tremenda energía natural a nuestro favor?, y la respuesta aunque inesperada fue sencilla, integrándose a las formas de lo perdurable. Desde ese momento todo fue de piedra, monolitos, pirámides, esfinges, moais, casas, palacios, templos, ciudades enteras ubicadas estratégicamente sobre las líneas ley. En la actualidad, los obeliscos intentan reproducir ese conocimiento y función, pero en este caso a la inversa, usados como antenas transmisoras de nuestra energía para ser acumulada en otro lugar, por lo general un templo o edificio piramidal o abovedado (en forma de cúpula) cerca del lugar de donde se encuentra el obelisco. Los fines para los que se acumula esta energía, varían según la intención inicial y el propósito final de los arquitectos diseñadores del sistema. Todo esto por supuesto aparte del propósito más común y generalmente conocido, el de hito indicador de lugar o acontecimientos.

22) Hernn

P_ Gracias por esta oportunidad. No voy a extenderme en mi pregunta. ¿Hasta qué punto nuestra vida es real o tan sólo un sueño del que no podemos escapar?

R_ Toda la existencia es una paradoja, pues existe y no existe a la vez, así que usted es el parámetro de su realidad, dándole más o menos consistencia dentro de su particular esfera de consciencia. Todo el universo existe en un átomo de hidrógeno como impresión estática y única de su particular consciencia, así que la realidad es sueño y vigilia según su Ser la perciba, siendo directamente proporcional a su intención inicial e inversamente proporcional a su propósito final.

23) Norman

P_ Mi pregunta es si ha tenido alguna vez un encuentro o contacto (ya sea del 1er, 2do o 3er tipo) con seres extraterrestres y como ha sido.

R_ Sí, he tenido contacto de los tres tipos, pero no voy a relatar las experiencias por ahora. Cuando uno es identificado, el contacto es permanente por motivos de seguridad.

24) violeta

P_ Gracias Morféo por esta oportunidad! Mi pregunta es: ¿Cómo reconocer con qué o con quién se «conecta»: percepción de energía, mensajes para uno mismo o para otros, sincronicidades números maestros...?

R_ No conozco una manera de individualizar el transmisor, que sea más efectiva que la intuición del Ser. Si su centro universal se conecta, con algo o alguien fuera de usted, siempre será en tercera persona subjetiva u objetiva como “fulano hablando a

mengano”, y su intuición le dirá con qué intención inicial y propósito final lo hace y si es en nombre de las luces o de las sombras. Siempre es conveniente una conexión segura con su Ser, el cual le hablará en primera persona como cuando era niña, porque es usted misma pero sin programar.

25) Gaia

P_ Buenos días a todos. Mi pregunta es: ¿qué significado tiene el grupo sanguíneo Rh (-)?

R_ Que tiene parte de su ADN de procedencia extraterrestre, sobre todo si es O Rh (-)

26) Josu V Martin

P_ Mi pregunta es simple: ¿Cómo puedo modificar mi futuro y presente, o en su defecto, como puedo «saltar» a una de mis realidades alternativas que conviven simultáneamente?

R_ Lo está haciendo continuamente en cada ecuación de elección, sólo tiene que concientizarlo.

27) Roser

P_ Perdona moreno si mi pregunta es muy básica, yo me subí al tren en marcha. Como debo hacer para que mis emociones sean tibias y no alimentar así a nadie.

R_ Eso no puedo decírselo, es su trabajo encontrar las mejores herramientas y manera de equilibrar su octava corta. Lo ideal es que su centro de gravedad se encuentre en el punto de quietud de su Ser, que es el punto donde el péndulo de las emociones se mueve menos, porque es donde este se sostiene.

28) nereanou

P_ Hay una pregunta que me aparece ahora mismo con facilidad. Es acerca de Sant Jordi, San Jorge, respecto a cuándo mata al dragón. A veces me pregunto quién es «el bueno» en la historia. Quién está matando a quién. Y quién es la doncella. Es el patrón de Catalunya, zona que justo en este momento está intensificando su lucha por su autodeterminación. La respuesta que busco no tiene nada que ver con la política.

R_ Las imágenes tienen la fuerza de los símbolos que representan, y transmiten más conocimiento que mil palabras, el secreto para su interpretación es sentir y no pensar, sentir su energía, su magia, su silencio. En el caso de la que cita, como cualquier otra, depende de su particular grado jerárquico para su correcta interpretación personal. De nada sirve que le dijera que representa, pues sería mi exclusiva

percepción jerárquica, así que le recomiendo que cierre los ojos, limpie su mente, y al abrirlos, la mire y sienta que le transmite. Esa será la respuesta justa para su grado jerárquico que compartirá con los de su misma jerarquía.

29) Avatar 2012

P_ «En la década del 90 tuve uno de los entrenamientos más místicos, valga la contradicción, de mi preparación. Llamaré al programa, Géndel, en honor al grupo de trabajo de ese momento. Géndel se basaba resumidamente, en la activación del centro emocional a través de la energía primordial, para lograr en su momento, formar el centro de gravedad. Antes de este proceso fue necesario identificar los yoes, separar al ego del centro emocional, y abrir una ventana en la esfera de consciencia, para que se asomara y manifestara el Ser, aunque sea de forma esporádica. Durante este trabajo y entrenamiento, Géndel dirigía al grupo de forma jerárquica, y paso a explicar la diferencia entre la realidad y la ilusión del modelo jerárquico.» Como decía Gurdjieff, nadie es capaz de «hacer» nada hasta que ha unificado sus yoes y ha creado su centro de gravedad. A mi modo de ver este trabajo sería lo primero y principal a realizar si queremos despertar. De lo descrito por Morfeo en el párrafo anterior deduzco que éste es un trabajo largo y complejo, y que es necesario realizar dentro de un grupo y con la guía de un maestro. Mi pregunta sería: ¿Para una persona que no esté integrada en ningún grupo y que esté realizando el camino en solitario y sin maestro externo. Sería posible para esta persona crear el centro de gravedad, y de ser posible cómo podría llevarlo a cabo?

R_ Usted ya está integrado en un grupo, este blog no deja de ser una escuela iniciática, pues sigue los mismos lineamientos que una logia salvaje. Nadie que encuentre el camino, queda fuera de una escuela, sea consciente o no de ello, y hablo de encontrar, no de buscar. El buscador es solitario hasta que encuentra, entonces otros caballeros se unen a la mesa redonda compartiendo su espíritu para luchar juntos y recorrer el camino de regreso a casa.

30) GALEOTE

P_ Morfeo: De las muchas preguntas que tengo para ti, esta tiene que ver con un comentario frecuente que haces: «...cuidado con las fuentes sobre Sabiduría Hiperbórea que circulan por la red...». Concretamente quería preguntarte: ¿Quién fue realmente Luis Felipe Moyano? ¿Qué extrañas circunstancias rodean la supuesta «muerte» de LFM? ¿Es cierto que fue concebido por madre humana de padre extraterrestre? ¿En qué grado es confiable la información contenida en sus libros «Sabiduría Hiperbórea» volúmenes 1 y 2? ¿Es cierto todo lo relatado en cuanto a lo que realmente sucedió en la historia y que es contado en el «Bellicena Vilca»?

R_ Esta es una buena oportunidad para aclarar a todos este asunto del conocimiento y sabiduría hiperbórea. De las tres líneas de conocimiento la hiperbórea es la única que casi no dispone de material literario, pues es de transmisión oral y genética. Los únicos reservorios bibliográficos que se conocen de este conocimiento están, uno en un monasterio en el Himalaya y otro en la cueva de los Tayos. El primero fue consultado por Adolf Hitler en el transcurso de la segunda guerra, y el segundo por Juan Moricz en 1965. Todo lo demás que circula en la red es material contaminado con la particular interpretación, intención inicial y propósito final del autor. Inclusive el material presentado en esta web y por este administrador pasa por el filtro de mi particular interpretación. Luis Felipe Moyano y Miguel Serrano son los dos autores contemporáneos que dieron a conocer parte de dicho conocimiento al mundo occidental cabalístico, pero los dos pasaron por el filtro del nacional socialismo nazi, pues sus fuentes físicas fueron los refugiados del Tercer Reich en Sud América. La filosofía nazi tiene sus raíces en lo hiperbóreo, pero desde el punto de vista del guerrero y dios Wotan, Odín para los nórdicos, donde su poder radica en la sabiduría, la guerra y la muerte. Por tal motivo no recomiendo su lectura si no saben o pueden separar la paja sucia de la contaminación del autor, del trigo limpio de la sabiduría de la Fuente. La mejor forma de adquirir el conocimiento hiperbóreo es a través del SER, mediante su conexión segura y limpia de contaminación, directamente con la Fuente.

31) Contador de Olas

P_ *La Paz sea con vosotros. Esta pregunta que le mando a Morféo, espero que le sea válida para algunos caminantes del blog. Desde hace años estudio y pongo en práctica el manejo de energías para gestionar, de una forma adecuada mis sentimientos, emociones, pensamientos y acciones. Dispongo de una gran reserva energética, y también se, que navego en el filo de la navaja cuando trato de llenar y manejar h12, y aún intento llegar al h6, para llegar a estos hidrógenos empleo diferentes técnicas o estados que ahora no expondré para no alargar. La duda y pregunta es con uno de las maneras: ¿con contactos sexuales, amorosos y lo más alejados posible del deseo, es posible la llegar a manejar hidrógenos superiores? Mi experiencia en este tema, me ha llevado a diferentes estados y por lo tanto a diferentes hidrógenos, ¿existe alguna técnica o recomendación para ello? Por supuesto que el amor más incondicional y pleno lo contemplo desde antemano.*

R_ ¿Cómo sabe qué hidrógenos está manejando? H12, H6, H48 son sólo nomenclaturas explicativas de procesos energéticos a nivel molecular, si su atención está puesta en la nomenclatura, nunca podrá llegar al producto final que es su expansión de consciencia hasta abarcar a su Ser y transformarlo en el objeto de su

existencia. Las herramientas que utilice para el proceso interior, son indiferentes a la alquimia que sucede si usted es consciente y responsable de sus pensamientos, palabras y actos, siendo coherente en la triada (P-P-A) para que su Ser, o sea usted fuera de cualquier espacio matricial y entorno, tome el control de su existencia.

32) Jesús

P_ Me sumo al agradecimiento colectivo por esta oportunidad que se nos ha brindado, sin más dilación añado mi cuestión a la lista: ¿Cuáles son los puntos más importantes a tener en cuenta en la cara externa e interna de nuestras cintas individuales, con respecto a los acontecimientos que acaecerán en los próximos años en esta nueva matrix? es evidente que cada uno estamos en una parte de nuestro proceso evolutivo, pero creo que tener claras las bases que han de trabajarse con toda seguridad frente a lo que se avecina, es algo bastante a tener en cuenta, para no perdernos ante tanta información y acontecimientos internos y externos.

R_ No puedo contestar sobre sus cintas individuales, pues estaría generalizando y dirigiendo su destino, algo que sólo su espíritu puede hacer. Mi recomendación es que sigan su intuición, y el conejo blanco los guiará por la madriguera de forma segura hasta que la nueva Matrix se establezca en el 2015.

33) Hermes Catbuster

P_ Saludos a todos los lectores del blog. Inestimable y sincrónica oportunidad la que nos presenta usted Morfeo. Mi pregunta es. Al hacernos conscientes y proyectar nuestra realidad subjetiva desde los dos centros correspondientes y ser conscientes de lo aparente y de lo que existe detrás de lo aparente simultáneamente, ¿esta realidad subjetiva » se sintoniza » con la general o tan solo influye en nuestra particular realidad subjetiva?

R_ ¿Cuáles son los dos centros correspondientes? La proyección subjetiva es ilusoria, la proyección de cualquier realidad particular o general siempre tiene que ser objetiva, carente de toda interpretación y deseo, pues estos dos factores ensucian el proceso con nuestras particulares pasiones. Cuando la proyección es acorde a su intención inicial y su propósito final y sin la trampa del deseo, su universo particular se sincroniza con el general que armoniza con el suyo, y todo a su alrededor cambia, pero sólo para usted y su entorno. El truco está en que el pensamiento, la palabra y la obra, terminen en el mismo momento del acto en sí cuando son ejecutadas, no generando ninguna expectativa por deseos o interpretaciones posteriores que impidan su correcta manifestación.

34) Grandalla

P_ Estimado Morféo: Mi pregunta es: ¿cómo saber si lo que pueda llegar a mí es, telepáticamente enviado por una persona, o quizá, distorsionado por mi ignorancia?

R_ Lea la respuesta nº24 y agréguele que la telepatía no entra en la ecuación de la conexión con su Ser, pues es una línea directa con usted misma.

35) napalmdx

P_ Hola a todos: Mi pregunta es sobre la mecánica de las octavas y su funcionamiento, más concretamente cuando la octava queda «trancada» o «estancada», me viene sucediendo que varias octavas cortas se quedaron paradas (por decirlo de una manera) y luego de esperar un tiempo decidí intervenir para poner en movimiento esa octava (ejemplo sencillo llamar a alguien cuando quedaron de avisarte y nunca llego el aviso, entonces no esperar y llamar vos a la persona) lo cual dio resultado y la octava se puso en movimiento y llego «a buen puerto». Pero ahora hay otra octava que también quedo en «stand by» esta es una grande y que significa un cambio importante para mí, pero estoy en duda de si aún le falta «cocción» o intervenir para que siga en movimiento. Entonces la pregunta es: ¿Que recursos puedo usar o cómo saber si esa octava aún le falta tiempo o «cocción» o ya se puede intervenir para que siga su curso (todo esto sin modificar la intención inicial claramente) y como conocer en que «punto» del trayecto se encuentra esa octava?

R_ Usted ya se contestó "...cuando la octava queda trancada o estancada..." y usted lo percibe, entonces es el momento de accionar. Si no percibe nada, entonces todavía le falta recorrido.

36) Sisifo

P_ Dudaba si plantear alguna pregunta, pero haciendo caso del consejo de un querido amigo, me atrevo a decir: Las respuestas siempre existen antes de plantearse cualquier pregunta, es lo que tiene observar y sentir desde una visión sesgada de la realidad. Da igual desde donde se plantee la necesidad de saber, da igual que sea desde la certeza, desde la intuición, desde la imaginación (¿imaginación?), desde el recuerdo o desde la comunicación con el Ser o conmigo mismo, allá donde me encuentre en realidad! Las respuestas las conozco todas, absolutamente todas, aunque a veces no sea capaz de recordarlas. Solo hay algo que me emociona y me hace seguir en mi camino, subiendo una y otra vez la roca hasta la cima de la montaña, y es la búsqueda de la «pregunta» que permita dar sentido a mis respuestas, así que, querido Morféo, me gustaría preguntarte: ¿Cuál es la pregunta

que debería hacer para que mis respuestas dejen resuelto el enigma y me permitan dejar a un lado mi piedra y descansar (o Ser)?

R_ Nadie hace una pregunta si no tiene la respuesta, pues la pregunta nace de la propia respuesta, así que el día que pueda dar la respuesta antes de hacer la pregunta, puede dejar de arrastrar la piedra y descansar.

37) saticitananda

P_ *Hola, ¿qué experiencia en tu proceso particular te hizo dar un salto cualitativo en tu consciencia?*

R_ Ninguna. El asunto no es la experiencia, sino la perseverancia en mantener entera la octava proyectiva de sus existencias. Hoy no soy el mismo que ayer ni seré el mismo que mañana pues mi consciencia se habrá expandido un poco más, pero mi esencia mantendrá la misma intención inicial y el mismo propósito final que cuando empecé la búsqueda hace eones y la seguí aquí, en esta realidad, cuando de pequeño frente al mar mi pequeña mente de niño volaba hacia las alturas preguntándose si esto que estaba viviendo con tanta pasión era real. Hoy sigo siendo ese niño pero con respuestas en vez de preguntas.

38) Laquancha

P_ *Un saludo, a fin pude entrar para hacer comentarios. Hace algún tiempo en un artículo hablaste acerca del Manuscrito de Nodin...mi pregunta se vincula a una petición: Morféo, si pudieras considerar el tema en otra entrega...y la pregunta ¿Has leído el Manuscrito, cómo sabes de él?*

R_ En mi entrenamiento he tenido acceso a determinada información no convencional que parece oculta, pero que está a la mano de todos desde el momento que se tiene acceso a la Fuente. El Manuscrito Nodin o lo que dice no es importante, lo importante es saber que existe, pues desde el momento que su esfera de consciencia lo abarca y lo subjetiviza, absorbe su contenido.

39) Kvz

P_ *Buenas a todos, herman@s, human@s, viryas y despistados (en mi caso)...últimamente me cuesta algo recibir la información y asimilar los artículos. Pongo ganas en ello y todo mi empeño, supongo que debería pasar más tiempo aplicando lo aprendido y tomar con más calma todo el proceso siguiente, para alguien tan simple como yo a veces, se me hace complicado. Poco a poco la gente que escribe va preguntando dudas que yo también intento dilucidar por mí mismo, pero no encuentro respuestas a ciertas preguntas en mi interior, sé que están pero no*

consigo dar con ellas. Gracias en general, a los que escriben aportan y cuidan de sus hermanos...Una felicitación especial a Oscar y José de la Radio la cinta de Moebius que me aportan horas y muchas dudas resueltas a base de escucharlos. Sé que esto, debería hacerlo en otro apartado, pero siendo la primera vez que escribo aprovecho. Después de estas palabras aquí van mis preguntas..."solo es una, pero creo saber la respuesta de la segunda y la pongo en general por si alguno quiere ayudarme. ¿Por qué DO da espíritu algunos seres y a otros no, que significa el derecho divino? Que es un extra de energía? Esta creo saberla, puedo observar que es la buena intención, una acción desinteresada o tal vez crear alguna virtud, pero es mi opinión y seguramente ande bien encaminado o tal vez no, que pensáis los que leéis el blog.

R_ El espíritu se consigue por derecho divino cuando la consciencia abarca al Ser y se transforma en Humano. El Do no da el espíritu, pues no se puede dar lo que ya se tiene por derecho divino. La diferencia entre tener o no espíritu, está en cristalizar su existencia mediante la transformación de objeto (colectivo) a sujeto (individual), pues su espíritu es sólo suyo, es el cuerpo de enlace que mantendrá su continuidad a través de sus existencias, es el odre que contiene su Ser.

40) 51502020 (Luis)

P_ *Estimado Profesor Morpheus. Aprovechando la invitación a realizar preguntas, hay una que hace unos días me «saltó» a la vista, procedo a realizarla: El número 777 lo he visto en 3 coincidencias: Hay un libro de aleister crowley, uno de los más famosos satanistas de la historia nombrado 777 Hay una película de Cantinflas en la que hace el rol de policía, la película se llama el patrullero 777, de hecho, así le llaman en la trama, él era uno de los más conocidos masones de México. En la película llamada en español, aprendiz de brujo, protagonizada por Nicolas Cage, entre los muchos mensajes que se ven a simple vista, hay un comentario que le hace a otro personaje, le dice «soy un hechicero de grado 777» Este número, ¿a qué se refiere?*

R_ Este es un tema extenso, así que me ceñiré a su pregunta. El 777 se refiere a los 343 principios cuánticos de esta realidad y su manejo por parte del Logos. 7 elevado al cubo, una matriz de base cúbica (X) por (X) por (X) para la manifestación física-espiritual del Logos sobre este espacio matricial. Podríamos resumirlo en esta 3D como 7×7, el algoritmo correspondiente al plano tridimensional de esta realidad, que usa el Sol como avatar del Demiurgo para la creación de su entorno y el Ser para manifestarse en la materia.

41) Feitt

P_ Aunque mi pregunta iba relacionada al tema de las octavas y al leer que ya han plasmado algunas dudas la inclino hacia otro ángulo, Luego de releer El secreto de las octavas III y al releer en otras fuentes o del mismo Nikola Tesla mi pregunta amplia y tal vez errada en este ejercicio. De acuerdo a la triada por la cual se mueve la octava y ya que sabemos que cuando el alimento de la octava no es el adecuado se vuelve recurrente, ¿mantendrá alguna relación la famosa triada 3,6,9 con los amos y las frecuencias solfeggio y el gran trabajo que efectúan para que estén este tipos de señales e interpretaciones inconscientes a lo largo y ancho del planeta ?

R_ Disculpe, lo desconozco, no tengo acceso a esa información más de lo que expuse en su momento. Puede que usen esa triada u otra para sus oscuros propósitos.

42) Caminante

P_ En este tiempo en el que transitamos la cinta de moebius por su lado externo, pude notar, la disparidad de opiniones, abordajes, información contradictoria, etc, etc. Donde lo externo es un torbellino en que navegamos más cerca de las dudas que las certezas. Cuando estamos en la cinta interna, en el ojo del huracán, las paradojas tienden a fusionarse y nuestros comentarios son más conciliadores. Esa es mi percepción, tal vez sea subjetiva. La pregunta Morfeo es: ¿Según tu opinión, cual es la mejor forma de transitar la cinta de moebius por su lado externo?

R_ Consciente y atento a todas las señales generales y particulares que lo van guiando como Humano en lo general y como Virya en lo particular.

43) María

P_ Que difícil el «ejercicio» de elegir una pregunta pues muchas cuestiones se diluyen nada más nombrarlas o no me parecen suficientemente relevantes, que examen interior me has «obligado» a hacer (Gracias) ...Bueno, vamos a la pregunta: A pesar de que siendo uno con el Ser se difuminan las preguntas en la nada, y que sabemos Éste nos guía si lo sabemos escuchar, me gustaría saber: ¿Qué información es esencial conocer ahora, como humanidad, qué señales en el camino atender, para saber en qué punto estamos y cómo afrontar el cambio que ya está aquí o que ya viene y que es/será (fue) crucial para todos?

R_ Absolutamente todo es esencial, pues nada está desconectado, todo tiene que ver con todo y si falta una pieza, la máquina no funcionará y usted se quedará sin el pan y sin la torta.

44) Daysi Perdomo

P_ Morfeo, cuál es el objetivo de la información canalizada que se da a conocer de varios libros como: Un Curso de Milagros, Arpas Eternas, El Libro de Urantia. El Ser Uno, El Libro del Conocimiento y otros?

R_ Confundirla, pues tiene tantas variantes para elegir, que finalmente no elige ninguna o las elige todas, que es exactamente lo mismo. Si usted toma esas fuentes como paso previo para llegar a su particular camino, serán una influencia positiva, pero si se queda en la octava y camino ajeno, nunca descubrirá el suyo y será una influencia negativa.

45) César Acosta Quezada

P_ Saludos. ¿Cuál es la verdadera historia acerca de Lucifer?

R_ No hay verdadera historia de Lucifer, hay historias más o menos ilusorias y más o menos reales, pues Lucifer como objeto arquetípico es el paradigma del Lucifer como sujeto de manipulación. Así que todo depende del cristal con que se mire para que la historia de Lucifer sea la oscura de las escrituras o la brillante de nuestro Ser (Lux-fero) el Christo.

46) El Guerrero Browniman

P_ Muchas gracias a Morfeo y a todos los buscadores, por la oportunidad que nos das y que nos damos a través de los otros, de transitar por la cinta o el camino a través de la pregunta y la respuesta que nos expanda un poquito más la esfera de la conciencia. Preguntaríamos hoy lo mismo que cuando nos iniciamos en la cinta a través de la web? Probablemente no, aunque la búsqueda, recuerdo, siga siendo la misma de entonces...a muchas preguntas Morfeo ya ha dado respuesta, pero nos ha abierto el camino a nuevas preguntas surgidas a partir de lo ya transitado, en una recurrencia que no parece tener fin...cómo han dicho muchos sabios ya antes, daría todo lo que sé, por el 1% de lo que no sé...todos ansiamos la conexión con el SER, la cristalización del espíritu, que nos sofocara este desasosiego que nada de este mundo parece calmar. Cuantas encarnaciones, vidas, avatares, unidades de carbono... llevamos en esta búsqueda que parece no tener fin...granja humana, matrix, dimensión, espacio-tiempo. Octavas, energías, dioses y demiurgos, sujetos, objetos, tiempos pasados y futuros, avatares maravillosos y jodidillos oscuros, buscadores que nos abrieron puertas, historias que no son como nos habían contado, el SER, el DO, ¿quién soy yo? ¿De dónde vengo? ¿A dónde voy? ...mi mente se vuelve loca en un paroxismo de preguntas, mi SER yace calmo sabiendo todas las respuestas... ¿qué pregunta hacer que nos sea valiosa para todos? ¿Le cedo a otro

mi pregunta? Incluso que haga la pregunta Morfeo, que tiene conexión con su SER, no sé si esto rompería la octava del ejercicio...ejjeeje. Bueno ahí va. Para los tiempos que vienen, los cambios tan rápidos que se suceden y las nuevas energías y frecuencias que nos envuelven, ¿cuál es la mejor manera que un guerrero Virya debe prepararse, afrontar, para crear, ayudar a los seres humanos a crear una nueva humanidad, en paz, amor, luz, libertad, creatividad, conciencia...y todo lo bueno que nos espera?

R_ La característica principal de un Virya es su sabiduría e intuición, así que yo no puedo darle una receta o un manual de operaciones a un Virya, pues no tendría ningún sentido práctico para él. Sin embargo, sí puedo darle instrucciones operacionales a un Humano que todavía no es Virya, pues su sabiduría e intuición todavía no están plenamente desarrolladas. A un Humano le diría que se entrene en el arte de la empatía y la serenidad, para ver al Ser y no al ego del que tiene en frente, y pueda obtener la sabiduría y la intuición que lo convierta en Virya y pueda accionar para, como usted dice, *“ayudar a los seres humanos a crear una nueva humanidad, en paz, amor, luz, libertad, creatividad, conciencia...y todo lo bueno que nos espera”*

47) Adrián Etchepareborda

P_ *¿Si transmito mucho amor a una persona, ayuda a que despierte? o ¿Depende de otros factores? ¿De ser así cuáles son estos factores? ¿Dicen Que todo en exceso es malo, pero dudo que el amor cuadre en este caso. Debo agradecer todo un día de mi vida al Sr EugenioG, el maravilloso video Que compartió el día anterior era la octava del día por lo tanto eres el Si de mí do o el Do me mi si, bueno, la intención es lo que cuenta no?*

R_ El amor no es un medio sino un fin, así que no sirve como herramienta si no se acompaña con la respectiva consciencia, y eso implica accionar cuando se precise, aunque duela y parezca desamor. El amor como herramienta inconsciente, es el mejor somnífero que existe, y si no, pregúnteles a los gurúes de la nueva era. Paz y amor en iguales proporciones aseguran la inacción del conformismo y la apatía hacia el sufrimiento del prójimo en nombre de la paz y el amor.

48) Alcyone Pléyades

P_ *Como puedo saber exactamente quién soy y a qué he venido a esta vida?*

R_ Ese es el mayor error que comete todo buscador, empezar por las últimas preguntas. Comiencen por las más simples como, ¿para qué quiero saber? Si puede responder a esta pregunta sabrá su intención inicial y podrá descubrir su propósito

final, que no es la respuesta a esta pregunta, sino la afirmación que encierra ¡Quiero saber!

49) Alalar Alalar

P_ ¿Existen las Almas Gemelas?

R_ Esta es una pregunta que sinceramente no quiero contestar, pues implica mucho al centro emocional, por el paradigma y arquetipo arraigado y este no es el medio idóneo para tratarlo, porque si le digo que sí, lo estaría ilusionando y si le digo que no, lo estaría defraudando y ninguna de las dos respuestas sería correcta.

50) José Cemec

P_ ¿Cómo se puede vencer el miedo, si es posible transitar por la Cinta careciendo de él y cuando éste es impuesto a través de la herencia y el medio?

R_ El miedo no se puede vencer, pues es una programación ancestral del Manu destinada a la defensa y supervivencia de la especie, que luego fue modificado y reprogramado con el Lhulu para usarlo como herramienta de dominio. Pero se puede integrar, hacerlo suyo y convertirlo en arma contra sus peores pesadillas. Cuando uno integra el miedo a su propia consciencia, convirtiendo ese objeto de manipulación en sujeto de defensa como fue en su comienzo, todo lo demás pierde sentido y el miedo como objeto desaparece. Para que esto suceda, se tiene que identificar el mayor de los miedos colectivos y el principal miedo individual. Cuando esto sucede los dos se fusionan en uno, que será su peor pesadilla, y es entonces cuando el miedo pierde poder en lo particular y adquiere poder en lo general, transformándose en parte de usted, y si usted es el miedo, el miedo no tiene sentido.

51) Mansimo

P_ Mi pregunta sería: ¿Hay algún secreto, clave, truco, para distinguir la consciencia del Ser de la de el/los egos, o todo se reduce al salto de fe?

R_ La consciencia del Ser es inconfundible, pues le da la certeza, la paz y la satisfacción del trabajo bien hecho que ningún ego puede otorgarle.

52) to

P_ Gracias Morféo por esta oportunidad. Parte de mis dudas y mi sentir se ha expresado ya en preguntas y comentarios anteriores. Gracias a Mayo del 68 por su generosa pregunta hacia los demás, demostrando su gran Humanidad y a todos los demás. Mi pregunta es ¿Cómo perdonarse a uno mismo (el primer acto consciente)?

R_ Dejando de compadecerse por todo lo que hizo, no hizo o pudo hacer. El primer acto consciente es saldar las cuentas pendientes con usted y los demás, es su propia

despedida antes de su entierro. Debe perdonar al niño por sus actos inconscientes y abrazarlo fuertemente junto a su corazón.

53) Álv

P_ Antes que nada mi sincero Agradecimiento por esta magnífica iniciativa. Debido a que su adquisición resulta en una tarea titánica y que requiere de una enorme inversión de tiempo, esfuerzo, recursos, problemas, salud, etc. (pienso que usted mejor que nadie daría fe de ello), lo cual inevitablemente lleva a cuestionarnos sobre la recompensa por el enorme costo, mi pregunta gira en torno a la trascendencia del Conocimiento (externo) adquirido y su valor más allá de la actual existencia. Esto se podría concretar a través de las siguientes cuestiones: ¿Dónde queda todo el Conocimiento de la parte externa de la cinta adquirido durante una existencia? ¿Sirve además de como medio de adquisición de conciencia? Quiero decir, ¿es (puede ser) energía perdurable y por tanto utilizable para demás existencias? ¿O es útil y valedero única y exclusivamente en la actual? De ser positiva la respuesta al primer planteamiento, ¿De qué manera trasciende? ¿Tiene ello relación con la continuidad de la esfera de consciencia?

R_ Si el conocimiento es adquirido desde la consciencia del Ser, queda grabado no sólo en la librería de horizonte de esa línea temporal, sino también en la memoria genética del ADN para ser recuperado por posteriores conexiones de otros Seres en forma de intuición. Nosotros recuperamos la memoria genética de generaciones anteriores que fueron conscientes en la adquisición del conocimiento y lo transformaron en sabiduría. El Ser como individualidad no necesita la información, ni el conocimiento de sus existencias, pues es la fuente misma de la sabiduría. Ahora, si el conocimiento no es adquirido desde la consciencia del Ser, sino desde la inconsciencia del ego, éste queda grabado en burbujas mentales en el Quantum, que existen mientras exista el alma, que puede sobrevivir al cuerpo físico muchas generaciones enlazada al alma colectiva, sobre todo si el sujeto carecía de espíritu, pero tarde o temprano, ésta también perece y el conocimiento encapsulado en las burbujas se pierde diluyéndose entre el mar de información del sustrato “e”.

54) b1tblu3

P_ El domingo 2 de septiembre de 2012, se publicó en el blog, «MANEJANDO ENERGÍAS». Al final del artículo hay 2 frases y una pregunta. Mi pregunta es en relación a la segunda frase: «Pero eso no es todo, hay algo más, algo que ni la mente más creativa puede proyectar, algo que sobrepasa todo lo imaginable y a la vez es tan evidente que hasta un niño puede darse cuenta, pero está tan fuera de toda lógica que pasa desapercibido».

R_ Si le respondo su pregunta, el juego de descubrir que oculta esa frase pierde la gracia. Disculpe.

55) Fabi Puma

P_ *¿Cómo evitar el secuestro de mis propios recuerdos?*

R_ *¿Por qué le preocupa?, si igual no recuerda lo que le secuestran. Cuando esto sucede es de forma masiva cada vez que modifican una línea temporal, así que por ahora no puede hacer nada ni tiene que preocuparse por ello.*

56) Jeisson

P_ *¿Cuál es la mejor manera de alcanzar nuestros sueños? (Una vida mejor, un mundo mejor, ser inmune a la maldad, libertad, felicidad...).*

R_ Dejando de soñar y comenzando a accionar.

57) Luis Vera

P_ *Mi pregunta es la siguiente: Mi intuición me dice que soy un Guerrero, en mis sueños más lúcidos me comporto como tal, sueño que destruyo a los oscuros, demuestro valor y coraje al combatirlos, pero en la realidad subjetiva de este lhumanu las cosas cambian y me siento como «más pesado», con temor al enfrentamiento directo y que a veces desea que de una vez por todas se libere de nuevo la batalla esencial... ¿Cómo eliminar el Miedo o fobia hacia algo, en este caso los «Oscuros»? ¿Qué debo hacer? Es a veces mi dilema: qué fue primero el huevo o la gallina, si al reconectarme al ser y expandir mi esfera de conciencia desaparecerá ese miedo o al desaparecer ese miedo podré reconectarme al ser y expandir mi esfera de conciencia... Hubiera preferido una pregunta más interesante, pero este tema y situación ha estado conmigo casi desde que tengo uso de razón y no sé si esta sea «mi sentencia» debido a algo que estoy haciendo en otra de mis existencias, pero haré todo lo posible porque este no sea mi «destino»...*

R_ No todas las batallas se libran en este espacio matricial, recuerde que somos el reflejo de algo superior manifestado en la materia tridimensional. Si usted quiere lograr algo, primero tiene que crearlo en espacios matriciales más sutiles para que luego se manifieste en éste. Por ejemplo, tengo sed y pienso en tomar un vaso de agua, luego me imagino ir al grifo y tomar esa agua, recién entonces me levanto y ejecuto la acción. De la misma manera funciona todo, Mental-Etérico-Físico, la triada de esta realidad. Sobre su miedo lea la respuesta nº50.

58) charlyd

P_ *¿Qué es lo necesario para evitar ser cosechados?*

R_ El espíritu.

59) svrthroll 1

P_ *¿Cómo se puede entrar y salir de la Matrix de forma consciente para el avatar actual?*

R_ No se puede en nuestro actual estado de consciencia. El proceso de transmigración consciente de esferas entre Matrix se puede efectuar solamente si se encuentra en una dimensión superior a la que pertenece. Por ejemplo en este espacio matricial 3D, su esfera se encuentra en 4D, sino no podría ser consciente de las tres dimensiones en que se mueve. Para poder movilizarse y salir de la Matrix que habita de forma consciente, su esfera tendría que estar ubicada en 5D para que el espacio matricial 4×4 se observe en su totalidad desde un punto 5×5 fuera de la Matrix.

60) José X

P_ *Voy a proceder a preguntar varias cuestiones, con mis más humildes intenciones como sujeto, y como objeto ofrecer las máximas respuestas, siendo estas intenciones (y teniendo en cuenta que estamos recorriendo la parte externa de la cinta de moebius) la liberación de «la raza humana» de cualquier forma de depredación en lo posible, tras lo aclarado y haciéndome responsable de «tomarme la libertad y tener «fe»» de esperar respuesta a más de una pregunta; mis cuestiones son las siguientes: 1- ¿La «raza Humana» debería prepararse para un acontecimiento importante en el «mundo»? Si es Sí, ¿con que objeto? 2- ¿cuál es el objeto de utilizar todo lo aprendido como sujetos? 3- ¿cuál es la importancia del objeto (me faltan palabras) como objeto, si el «futuro ya pasó»? 4- ¿cómo puede «la humanidad» conocer y aplicar todas las tecnologías «disponibles» en la realidad general?*

R_ La humanidad como conjunto genérico (objeto) no tiene que hacer nada diferente a lo que hace, pero como unidad individual (sujeto) tiene que intentar convertirse en Humano para luego, su genérico la “Raza Humana”, pueda existir. Recién cuando esto suceda, podemos hablar de tecnología disponible y aplicada al futuro que existe y ya pasó.

61) belilla

P_ *Querido Morfeo y navegantes, mi participación es nueva en este foro, pero no así el seguimiento que llevo haciendo desde hace algunos meses. Por eso, no podía dejar pasar esta magnífica ocasión que aquí se brinda. Vamos a ello. Si mi interpretación del recorrido de la cinta de Moebius es correcta, la evolución se va produciendo cuando vuelta tras vuelta lo que se experimenta en el exterior se vive en el interior y viceversa. No se puede pasar/experimentar/aprender un punto exterior*

sin haber pasado/experimentado/aprendido su correspondiente punto interior y viceversa. Si esta interpretación es correcta (¿lo es?) el simple fluir, el simple recorrer la cinta ya supone evolucionar el SER. Durante ese recorrido, la energía se va acumulando espontáneamente en los puntos necesarios. Mi pregunta concreta es si la anchura de la cinta está relacionada con la «intensidad» del proceso evolutivo de cada uno o es común al momento actual, puesto que si la cortamos a lo largo, la superficie no variará pero la longitud se duplicará haciendo que la distancia a recorrer entre un punto externo y su correspondiente interno se duplique también.

R_ No. Usted está confundiendo la interpretación de “anchura” dándole un valor cuantitativo a algo inmedible, los puntos de la superficie de una cinta de Moebius comparten sus caras interna y externa, así que no hay distancia entre ellos mismos. Lo de dentro y lo de fuera está separado por una membrana o línea de superficie, el borde de la cinta, que usted percibe como misticismo. El correcto manejo de ese borde es el secreto de la magia. *“Un verdadero mago no saca un conejo de la galera, un verdadero mago le muestra lo que ya existe y usted no puede ver, pero para eso primero tiene que desmitificar la galera y ver la realidad, para que el conejo aparezca ante sus ojos mágicamente. Un místico mistificado ve el conejo y le muestra la galera, preguntándole, ¿acaso usted no ve el conejo? Un mago ve el conejo y le muestra el conejo. Desmitifique su vida y no sólo será un mago sino un verdadero místico y Virya”* es de esta manera que como usted bien dice *“la energía se va acumulando espontáneamente en los puntos necesarios”* y la alquimia se produce.

62) Morféo

Ahora mi pregunta. ¿Por qué razón la mayoría no utilizan la apertura y cierre de los signos de interrogación de forma correcta? Pues me la he pasado adivinando donde comenzaban y terminaban las preguntas.

No se incluyeron las preguntas cuyas respuestas fueron tratadas en su momento en alguno de los artículos.

Otras preguntas fueron obviadas por recurrentes al ser efectuadas anteriormente por otra persona o porque en la misma pregunta estaba la respuesta.

Por último no se tuvieron en cuenta aquellas que contenían juicio de valor previo o eran sumamente confusas.

42. EL DRAGÓN

7 de julio de 2013, 0:00



El pueblo chino se caracteriza por no tener leyendas sobre migraciones de otros pueblos a su tierra, o sea que es completamente originario del lugar. El antepasado más remoto de sus actuales habitantes es conocido como “el hombre de Pekín”, que vivió hace aproximadamente 500.000 años. Se han encontrado restos de homínidos, muy antiguos predecesores del hombre moderno como el hombre de Renzidong, el hombre de Yuanmou, el hombre de Nihewan, el hombre de Lantian, y el hombre de Nankín. También se han encontrado fósiles de casi dos millones de años de antigüedad. China es una de las civilizaciones más antiguas del mundo con continuidad de cultura hasta la actualidad. La cultura china, comienza según su “mitología” con tres dioses o emperadores (augustos): Fuxi, Shennong y finalmente el Emperador Amarillo Huang, al que se le atribuye la invención de los principios de la medicina tradicional china. A Fuxi, Fu-Xi o Paoxi se le adjudica la invención de la escritura, la pesca y la caza con armas de hierro y el matrimonio como soporte y base de la familia. Al parecer, era mitad hombre mitad serpiente. Según la tradición fue el descubridor de los Ocho Trigramas, o Bāgùa (八卦), que es la base del I Ching y que le fueron develados al verlos escritos sobre el lomo de un animal mitológico, descrito como un dragón-caballo.

“En el principio no existían ni la moral ni el orden social. Los hombres sólo conocían a sus madres, no a sus padres. Cuando estaban hambrientos, buscaban comida; cuando estaban satisfechos, tiraban los restos. Devoraban los animales con la piel y el pelo, bebían su sangre y se vestían con pieles y juncos. Entonces llegó Fuxi y miró hacia arriba y contempló lo que había en los cielos y miró hacia abajo y contempló lo que ocurría en la tierra. Unió al hombre con la mujer, reguló los cinco cambios y estableció las leyes de la humanidad. Concibió los ocho trigramas para conseguir el dominio sobre el mundo.” Párrafo del Báihǔ tōngyì (白虎通義), escrito por Ban Gu (32 – 92) sobre la importancia de Fuxi en la cultura china.



Según la leyenda, la tierra fue destruida por un gran diluvio donde sólo Fu Xi y su hermana Nüwa sobrevivieron. Luego se retiraron a la montaña sagrada Kunlun, donde oraron por una señal del “Emperador del Cielo” (天皇 Tiānhuáng) que les permitiera poblar nuevamente la tierra. El ser divino aprobó su unión y los hermanos se dedicaron a la procreación de la raza humana. Con el fin de acelerar el proceso, Fu Xi y Nüwa utilizan arcilla para crear figuras humanas, y con el poder divino confiado a ellos hicieron que las figuras de barro cobraran vida. ¿Qué les recuerda este relato? Como pueden apreciar en toda esta historia, la fuente es la misma para todas las ramas del conocimiento, tanto [la Cabalística, la Hiperbórea o la del Dragón](#), tienen el mismo origen de los tiempos, con la diferencia que cada una de ellas tiene una intención inicial y está orientada hacia un propósito final. En el caso que nos compete, la línea de conocimiento del Dragón, su intención inicial es acorde a su propósito final, que es el de mantener el conocimiento intacto y distribuido en todos sus habitantes, pues en las culturas orientales no hay quien mezquine y oculte el conocimiento del Dragón, sino que este es conocido por todos los miembros de la sociedad y transmitido de generación en generación, de padres a hijos, logrando que conozca lo mismo el emperador de china, que el más pobre campesino que cosecha arroz en la montaña.

La cultura oriental no basa su poder como la occidental, en ocultar la información y el conocimiento a las masas, sino que sólo oculta información, y mantiene el flujo de conocimiento equitativamente distribuido para que cada habitante disponga de la totalidad del mismo y no necesite buscar información para conseguir el conocimiento. El Dragón mantiene vivo el fuego del conocimiento y la sabiduría, y es éste el que equilibra el juego de poderes jerárquicos que dan sustento a su sociedad y cultura. Podríamos decir que el I Ching del Dragón, es el algoritmo de la Cábala, pero como es conocido por todos, pierde poder como elemento de control y dominación, y gana poder como instrumento de liberación personal, evitando que las masas exijan y busquen la liberación general, cosa que en este

lado cabalístico del péndulo, no sucede por el dominio claro y evidente de la raza elegida. La cultura oriental está lejos de ser socialmente libre, pero su condición de dominado-dominador es un rol consensuado y permitido por el pueblo, siguiendo el formato dinástico de su cultura milenaria y respetando la línea de jerarquía de sus ancestros.

La línea del Dragón mantiene el equilibrio de este juego de opuestos, donde los dos lados del péndulo se reparten el poder sobre las masas de humanos inconscientes, y necesarios para que el juego exista y perdure. Fuera de este escenario, los hiperbóreos esperan su momento de gloria, ocultos entre unos y otros haciendo su propio juego desde múltiples espacios matriciales, donde la intención inicial es recuperar lo que una vez tuvieron y compartieron entre sus hermanos, y su propósito final es devolver el poder de esa posesión a quien corresponde por grado jerárquico. Los hiperbóreos son los guerreros de Kumar, y luchan su liberación de manos de la Cábala y el Dragón. Gea, el cuerpo físico de Kumar, espera el momento de que los Humanos y Viryas reconquisten su superficie, para que los dos lados de su cinta, el interno del mundo interior, y el externo del mundo exterior, sean el reflejo y parámetro de su particular camino, reflejando uno lo que hace el otro, como fue hace eones, antes que todo cambiara cuando Wotan y Baphomet comenzaron su ridícula y egoísta disputa sobre el dominio de los habitantes de Mu. Hoy, el Dragón duerme, pero cuando despierte consumirá con su fuego al águila, al oso y al león Cabalísticos, entonces será tiempo de que los hiperbóreos recuperen la tierra y que Kumar vuelva a reinar sobre su maltrecho y prostituido cuerpo.

43. LA OTRA HISTORIA

11 de julio de 2013, 13:45



Hoy daremos comienzo a una serie de artículos y audios preparados en conjunto con los Webmasters amigos MAYODEL68 y Espirit Fartlek sobre la parte oculta de la Segunda Guerra Mundial. Este trabajo está basado en mis entrevistas con el Illuminati, espía y doble agente "S", y un profundo y serio trabajo de investigación histórica, llevado a cabo por MAYODEL68 con la colaboración de EspiritFartlek. Todo lo aquí expuesto es información clasificada que las partes implicadas en la contienda disponían en su momento y que mantuvieron en el más alto secreto mientras duró el conflicto. Cada uno es libre de creer o no creer estas aseveraciones pues la verdad está más allá de cualquier creencia o incredulidad de las posteriores generaciones que no estuvieron implicadas en los acontecimientos históricos. La revelación de la otra historia de la segunda guerra mundial, no hace la diferencia en lo general, pues en los libros seguirá oculta, pero en lo particular, puede ser un antes y un después para aquellos que buscan la verdad de lo que se encuentra, detrás de lo aparente.

Comenzaremos con un audio titulado "**Los motivos ocultos de la WW2. La verdad jamás contada**" donde tendrán una visión general y diferente sobre los motivos y pormenores del conflicto. Creo que este párrafo de la introducción del programa, describe claramente los contenidos y motivos de este trabajo:

"Quién no se ha preguntado... ¿Cómo fue que Hitler, un pintor fracasado en su Austria natal accedió al poder en tan pocos años? ¿Cómo fue que de mendigo entrase en la política? ¿Por

qué una vez que alzó el espíritu nacional alemán y levantó Alemania no lo apartaron los ricos y poderosos para ocupar su sitio y apuntarse sus méritos? ¿Cómo un Kaiser no pudo con el que fuera un simple cabo del ejército alemán de la 1ª guerra mundial? ¿Quién financió al nacionalsocialismo para que llegara al poder? ¿Por qué, a quien se le culpa de querer ser el amo del mundo, no invade Suiza cuando su ejército llega a la frontera de la nación del dinero, la bordea, y pasa de largo? ¿Por qué después de la invasión de Polonia, Alemania reparte parte de los territorios conquistados con Rusia como prebenda a un acuerdo pactado de no agresión entre ellos? ¿Qué presiones y críticas se hicieron a Rusia por este reparto cuya acción supuso el comienzo del conflicto mundial?.... “Este audio no trata bajo ningún concepto, de hacer apología en beneficio de ideología alguna ni hacia nada, ni hacia nadie. Supone en cambio otra denuncia pública con la que decir ¡BASTA YA! a los oscuros que nos controlan desde eones, llegó la hora de denunciar la injusticia de presidentes y gobernantes que fueron proclamados como héroes tras ganar la contienda, cuando realmente merecieron la misma etiqueta de criminales contra la humanidad que del mismo modo que fueron otorgaron a los homólogos perdedores y que en su caso, pagaron con su vida. Todos ellos, de un color u otro, ganador o perdedor, merecieron en justicia, ser juzgados públicamente por esta otra historia de la que guardaron silencio.” MAYODEL68

S_ Si el mundo conociera la verdad de la Segunda Guerra, y no esta estúpida parodia histórica, Hitler no sería el monstruo de la película, sino quien luchó por la liberación de la humanidad. Algún día se sabrá la verdadera historia y se hará justicia, para que los vivos sean juzgados y los muertos puedan descansar. Yo ya conozco los demonios, fui juzgado, pagué mis culpas y puedo partir tranquilo y en paz...

Demos pues comienzo sin más preámbulo al primer audio de la serie, donde con la otra historia comenzaremos a destruir mentiras y construir verdades para intentar reescribir esta manipulada y maltrecha realidad. Sean ustedes partícipes y testigos de esta información e investigación hoy aquí expuesta, que quizás no vuelvan a leer y escuchar...por mucho tiempo.

Audio: “Los motivos ocultos de la WW2. La verdad jamás contada”

https://www.ivoox.com/los-motivos-ocultos-ww2-la-verdad-audios-mp3_rf_2203556_1.html

44. EL MANU ORIGINAL

14 de julio de 2013, 14:07



Hace 65 millones de años, los grandes saurios dominaban el planeta y la tierra era salvaje y virgen. Una especie se consideró apropiada para su evolución, su genética era acorde con la genética del planeta, y luego de un tiempo de adaptación y reestructuración de sus campos mórficos, comenzaron a poblar el planeta como raza dominante sobre las demás formas de vida. Tiempo después de su manipulación genética por los jardineros, reforzando su ADN reptil con el de otra especie extraterrestre similar, el Manu original comenzó su larga evolución como especie consciente originaria de la tierra.

Hace algún tiempo, una nueva información llegó a mis manos y a mi consciencia, esta contrastaba y contradecía mucho del conocimiento que manejaba desde hace años, pues presuponía que nosotros éramos los invasores, los extraterrestres que nos adueñamos del planeta sin permiso y sin pertenecernos. Como toda nueva información, entró en el circuito de lo probable, de que todo es posible mientras no se demuestre lo contrario, y como todo tiene que ver con todo, y nada sucede por azar, una serie de revelaciones de visión remota y contacto con ellos, me fue mostrando poco a poco que esto era real, y que todo lo que creía con respecto a los reptilianos y su dominio era falso. Nosotros éramos los opresores, los temidos, los amos, y ellos no tenían nada que ver con nuestra acotada existencia y evolución, por lo menos los originarios del planeta, los Manus Lacertas. Creo que otra raza, los reptilianos de Alpha Draconis son los responsables de la confusión, pues son los implicados, junto con los grises, en la mayoría de las historias de abducciones y contacto con los oscuros. No entraré en detalles en este artículo, pues pronto comenzaremos a

transitar el borde de la cinta, donde las dos caras se tocan e interactúan rozando el límite entre ilusión y realidad, donde lo interno y lo externo se fusionan dando comienzo a la creación, a la proyección de esta realidad y al universo donde existimos.

Hoy les presento un audio que preparé, de una entrevista casi inédita, muy poco difundida como todo aquello que dice o revela más de lo que debe decir o develar. Su contenido le puede resultar conocido a alguno de ustedes, pues quizás les active algún recuerdo de su consciencia genética o la hayan leído antes. Este audio, trata sobre dos supuestas entrevistas que tuvieron lugar en Suecia, el 16 de diciembre de 1999 y el 27 de abril de 2000. El autor de la misma se identifica como Oleg K, y accedió a "Lacerta" (nombre ficticio dado por la entrevistada que corresponde a la constelación del lagarto), por medio de un conocido común, al que se refieren como E.F, y cuya historia de cómo sucedieron los hechos se relata en la misma entrevista.

A lo largo de esta entrevista realizada a una hembra de raza reptiliana o Manu, se nos devela la existencia de estos seres evolucionados de los antiguos saurios y reptiles, que son muy anteriores a la subespecie creada artificialmente por manipulación genética de los homínidos, los primeros Lhulus que son responsables indirectos de nuestra existencia como humanos. Estos habitantes originales del planeta, los Manus (reptilianos lacertas), vivirían bajo tierra y serían tecnológicamente muy avanzados con respecto a nosotros los Lhumanus, la séptima raza o evolución de la cruce del Lhulu con el Manu mucho tiempo después. Si bien en la entrevista no se dice todo por exclusivo pedido de la entrevistada, y esta última cruce no se menciona, como tampoco se mencionan otros detalles históricos y técnicos, podrán conocer y ampliar parte de la historia real del planeta y sus habitantes, la historia hiperbórea de la tierra, que se pidió tantas veces que fuera contada. Aunque no dispongo de la información completa del caso, considero esta entrevista posiblemente verídica y real, lo dicho en ella puede no ser completamente verdadero, fidedigno y correcto, pero no se puede ignorar el importante contenido histórico y científico de la misma, que concuerda con mucho de lo dicho en este espacio y por este administrador.

Los detalles que se relatan en la entrevista del accidente Roswell, los cuales conocí mucho tiempo antes de conocer este diálogo, en las confesiones hechas por el Sr. Mork en 1986, aunque no están completos y falta el hecho de que era un operativo o prueba conjunta entre razas, y otros detalles que no mencionaré ahora, me confirman la posible veracidad de esta entrevista, pues nadie conocía que yo sepa, que el incidente fue por la colisión de dos naves. Otro detalle, es la forma en que sucedió la extinción de los grandes saurios, y aunque no menciona la consecuencia o daño colateral del aumento de la fuerza gravitatoria del planeta, la causa principal que lo produjo, a mi entender y por la información que dispongo, es correcta, y digo causa y no medio. Ahora saquen ustedes sus propias conclusiones, y

comiencen a transitar el delgado borde entre realidades, de su particular cinta de Moebius, dando un paso al más allá, rumbo a lo desconocido.

Nota:

Quiero dejar claro que avalo la posible veracidad de la entrevista no del contenido, que puede ser o no valedero, fidedigno y correcto. Mucho concuerda con la información que manejo y otras cosas no, o es información nueva y diferente para mí. En este caso lo importante está en el sujeto (Manu Lacerta) y no en el objeto (contenido), pues tendríamos por primera vez de forma conocida, contacto directo con un Manu original de la tierra.

Audio: Entrevista a un Manu original

https://www.ivoox.com/entrevista-a-manu-original-audios-mp3_rf_2211137_1.html

45. CONCLUSIONES LACERTA

17 de julio de 2013, 23:54



En el artículo anterior incursioné haciendo un experimento de equilibrio psíquico, que implicó al centro emocional inferior y el centro emocional superior, para ver qué tan preparados están, para la nueva etapa que pronto comenzará, y por los comentarios del mismo, no creo que pueda avanzar mucho más por ahora, ya que los extremos del péndulo siguen dominando al emocional inferior de la mayoría, salvo algunas excepciones del grupo de comentaristas, y que ya están identificados, que comenzaron a trabajar con el centro emocional superior, los demás siguen dominados por las pasiones de las exo y endo energías producidas por un estímulo externo. Llega un punto en la expansión de la esfera de consciencia que ésta abarca la totalidad de la cinta, y entonces el borde de la misma se transforma en un espacio matricial donde los dos lados se tocan y coexisten. Ese espacio de influencia es el que se conoce como “zona neutral” pues las exo-energías del centro emocional inferior no tienen cabida y es la zona donde se produce [la magia](#) luego de cortar la realidad por la parte correcta.

Lacerta es un arquetipo implantado hace miles de años, cuando la agenda general y completa de nuestros creadores comenzó a ejecutarse mucho tiempo antes del primer pacto conocido, cuando los Lhulus fueron creados. Es el cronograma de su evolución como especie artificial, es la agenda científica de los Elohim, Anunnakis o como quieran llamarles, que integra al Lhumanu como subespecie y le otorga la condición de Pasú como forma de vida inteligente sobre el planeta. Intentar explicar esto, es casi imposible en las actuales condiciones de la esfera de consciencia del hombre, por eso mi preocupación en que la expandan, pues implica descartar los opuestos y ver el escenario completo como una

totalidad, desde el centro de consciencia universal, quitándole los rótulos y etiquetas de bueno y malo a los sujetos, para ver todo el contexto como objetos, simples partes de la totalidad de la existencia y la creación.

Lacerta somos todos, pues como subespecie tenemos parte de sus genes, y sin embargo continuamos etiquetando a lacertas, chinos, nazis, reptilianos, grises, amos, esclavos, buenos, malos, lobos y corderos que son las luces y sombras de nuestro propio reflejo y acotada consciencia. ¿Quién es el invasor?, yo no he visto por ningún lado a lagartos con látigo atosigando al hombre, pero si he visto hombres con “látigos” atosigando a hombres, que es mucho peor, porque son de la misma especie. ¿Por qué un Lacerta tiene que considerar nuestro sufrimiento, existencia o evolución?, ¿acaso nosotros consideramos el sufrimiento de nuestros semejantes, consideramos el sufrimiento de un animal, de un insecto de una planta? ¿Por qué pasamos de largo y esquivamos la mirada cuando vemos a un indigente durmiendo en la calle? ¿Por qué no nos acercamos, lo consolamos, lo llevamos a nuestra casa, lo aseamos, lo alimentamos, lo curamos, lo amamos? ¿Por qué no nos ocupamos de ese perro callejero sarnoso y enfermo? ¿Por qué matamos a los insectos que comen nuestras decorativas plantas? ¿Por qué arrancamos lo que consideramos “maleza” de nuestros canteros, o cortamos un árbol porque nos molestan sus ramas o necesitamos su madera? ¿Por qué no nos importa la evolución de las lagartijas? ¿Quién es peor?, ¿Lacerta con su supuesta falta de empatía, o nosotros con nuestra falsa empatía?

El juicio de valor siempre es un arma de doble filo, pues corta por ambos lados y de la misma forma al enjuiciado y al enjuiciador. Nadie se percató de lo esencial, que era el artículo no el audio y la historia ya conocida. Frases como:

1. “...una serie de revelaciones de visión remota y contacto con ellos”.
2. “Si bien en la entrevista no se dice todo por exclusivo pedido de la entrevistada, y esta última cruza no se menciona, como tampoco se mencionan otros detalles históricos y técnicos”.
3. “Los detalles que se relatan en la entrevista del accidente Roswell, los cuales conocí mucho tiempo antes de conocer este diálogo, en las confesiones hechas por el Sr. Mork en 1986, aunque no están completos y falta el hecho de que era un operativo o prueba conjunta entre razas”.
4. “Otro detalle, es la forma en que sucedió la extinción de los grandes saurios, y aunque no menciona la consecuencia o daño colateral del aumento de la fuerza gravitatoria del planeta, la causa principal que lo produjo, a mi entender y por la información de que dispongo, es correcta, y digo causa y no medio.”

5. “Aunque no dispongo de la información completa del caso, considero esta entrevista posiblemente verídica y real, lo dicho en ella puede no ser completamente verdadero, fidedigno y correcto, pero no se puede ignorar el importante contenido histórico y científico de la misma, que concuerda con mucho de lo dicho en este espacio y por este administrador.”

6. «...todo lo que creía con respecto a los reptilianos y su dominio era falso. Nosotros éramos los opresores, los temidos, los amos, y ellos no tenían nada que ver con nuestra acotada existencia y evolución...»

Pasaron, como otras frases, completamente desapercibidas siendo la clave para comprender el artículo, pues encierran el complemento de lo que Lacerta calla para que nosotros podamos hablar.

1. ¿Visión remota y contacto con ellos?
2. ¿Qué otros detalles históricos y técnicos?
3. Prueba conjunta, ¿entre que razas?
4. ¿Cuál es la causa y cuál es el medio?
5. ¿Qué es lo que concuerda con lo dicho y que es lo que no?
6. ¿Nosotros somos los opresores?

Cuando uno transita por el borde de la cinta y entra en el maravilloso universo de la magia, todo sujeto se transforma en objeto y todo objeto se transmuta en sujeto, permitiendo que la energía o Vril, el amor de un espíritu consciente de sí mismo, fluya entre estratos más sutiles, donde usted no es usted y el otro no es el otro, sino información consciente de sí misma fluyendo entre consciencias, y como información todo juicio de valor pierde sentido pues no existen sujetos sino objetos que forman el todo. En ese estado o mejor dicho, condición de expansión de consciencia, se tiene acceso al conjunto, se encuentre este en la superficie o en el interior de la cinta, y “ellos” como Seres son usted en el futuro o en el pasado. Entonces al escuchar a un Lacerta o cualquier otro Ser, se está escuchando a usted si hubiera nacido Lacerta o Dolores Barrios, y estaría representando ese papel de la agenda general de la creación. Sus silencios son llenados con mis palabras, y mis silencios por las suyas, porque ambas son las mismas pero dichas por otro avatar. Cuando sientan en lo más profundo de sus entrañas que no existe copa, no existen Lacertas y no existe Lhumanus, entonces estarán listos para aprender, mientras tanto, seguirán jugando el juego del alumno y el maestro del yin y el yang de los opuestos de la existencia.

46. AVISO



Están intentando infiltrar la página con ofrecimientos para ser illuminati. No se presten a ningún juego ni den sus datos personales, no llamen a ningún teléfono publicado en los comentarios, ni se contacten por correo electrónico con un tal Genny, YMCB, Anderson, Ezequiel, Lastdon, iluminado, o cualquier otro nick que los invite a participar a ser un illuminati. Detrás de lo aparente y este administrador es completamente ajeno a estas oscuras intenciones.

Detectamos también un posible hackeo a la página, cambiando direcciones de imágenes y otros detalles en su normal funcionamiento, así que estén atentos, hemos tocado el hilo de la telaraña. Estamos intentando solucionar este agujero de seguridad y desenmascarar a los embaucadores e infiltrados. Ya tenemos las IP, lugares de procedencia y nombre verdadero del sujeto cuyo alias es José iian. Gracias.

47. EL BORDE

21 de julio de 2013, 23:54



En el invierno de 1993 los integrantes del grupo chico de Géndel, aquellos que teníamos relación directa con el gran maestro ABC Adamo, recibimos una noticia ampliamente esperada, un contacto directo con “los de arriba”, como los nombraba el Amesterdamo, se llevaría a cabo en una fecha y lugar específico determinado por ellos. Luego de una serie de reuniones de intensivo entrenamiento en protocolos jerárquicos exopolíticos, necesarios e indispensables para el correcto desarrollo del encuentro, comenzamos a planificar el viaje de 400 Kilómetros hasta el punto cero, el lugar del contacto programado. Éramos aproximadamente veintitrés personas contando al Amesterdamo y los maestros entrenadores. Contratamos un micro privado bajo acuerdo de silencio del conductor, sobre el paradero del lugar al que nos transportaba, y dos días antes de la fecha del encuentro, partimos hacia nuestro destino con la ansiedad y expectativa del caso, ansiedad y expectativa que nos jugaron en contra en el momento que menos nos esperábamos, perdiendo una oportunidad que no se volvió a repetir en el grupo.

El borde de la cinta se caracteriza por tres puntos principales, fundamentales para que la magia continúe y no se retraiga nuevamente dentro de la varita mágica que nos entregan en el momento de la graduación. Estos puntos o reglas son excluyentes para cualquiera que no los cumpla o los viole, y son el dispositivo de seguridad que resguarda el correcto uso del poder entregado. Nadie es dueño de la energía y del don más que el Do, pues como se nos presta un envase o contenedor del Ser, que luego devolvemos, y no siempre en las mejores condiciones, también se nos presta la energía que éste usa para su existencia y acciones en esta realidad. Veamos pues estas tres reglas que le resultarán más que conocidas, y que la mayoría cree que son una invención de Isaac Asimov y la ciencia ficción, cuando en realidad fueron conocidas desde siempre y encierran el secreto para que la magia se produzca y se mantenga.

1. Un Mago (Virya) no puede hacer daño a un ser humano o, por inacción, permitir que un ser humano sufra daño.
2. Un Mago (Virya) debe considerar las peticiones dadas por los seres humanos, excepto si estas peticiones entrasen en conflicto con la 1ª regla.
3. Un Mago (Virya) debe proteger su propia existencia en la medida en que esta protección no entre en conflicto con la 1ª o la 2ª regla.

Estos tres puntos o simples reglas que debe cumplir y tener en cuenta todo aquel que toma la responsabilidad de sus pensamientos, palabras y actos cuando comienza a recorrer el borde de la cinta, tiene como propósito mantener el poder alejado del ego, y como intención, no desviar la octava fuera del propósito, siendo entonces una octava cerrada, y contrariamente a lo expuesto hasta ahora, necesariamente recurrente. La recurrencia de las octava, es el medio para mantener el estado deseado, el problema es que la mayoría nunca encuentra el estado deseado, sino la idea del estado deseado, y entra en estados de recurrencia inconsciente que lo mantiene en el estado “no deseado”, siguiendo con la idea en el espacio matricial mental, de forma inactiva.

Hay varias formas de conseguir la magia, de las cuales se destacan dos. La primera es por expansión de la esfera de consciencia de la forma que describí en su momento, y en la cual estamos trabajando para recibirnos de Humanos y Viryas. La segunda es por pacto con los hijos de las sombras, que implica la entrega del alma como garantía, y el sufrimiento de sus seres queridos como pago. Voy a transcribir a continuación un correo privado de alguien que está tan equivocado y confundido, que está dispuesto a entregar su alma para lograr la magia. Espero que sirva como ejemplo, y que el protagonista haya comprendido que ese no es el camino a seguir si quiere ser un verdadero mago o illuminati.

*“Cordial saludo. Mi nombre es [REDACTED] soy de [REDACTED] [REDACTED]
Nací y fui criado en una familia de clase media y quisiera que usted por favor me ayude a pertenecer a los illuminatis, soy cantante y quiero ser famoso y reconocido mundialmente y estoy dispuesto a dar mi alma y lo que sea necesario, también a compartir sus ideologías y mensajes a través de mi música. Gracias por favor respóndame.”*

Debo ser justo y transcribir también mis respuestas luego de aconsejarle que ese no es el camino, y volver a recibir un nuevo correo insistiendo en el tema:

Respuesta:

“Disculpe pero no es así como funciona. Usted no se ofrece, ellos nos eligen. Y le recomiendo que no negocie nunca con su Alma, pues el precio no solamente lo pagará usted, sino también toda su familia y seres queridos, los cuales serán la moneda de su sufrimiento.”

Contestación:

“Señor y entonces como hago para unirme a ustedes los illuminatis? Como hago para ser un cantante famoso mundialmente y conseguir mis metas? Por favor respóndame no me deje con la incógnita guíeme! Por favor y que hago para negociar con lucifer sin vender mi alma? Hay que hacer un pacto pero sin vender el alma? Que hago para ser un artista illuminati o marioneta illuminati como lady gaga, Rihanna o muchos otros. Gracias”

Respuesta:

“¿Sabe cuál es el promedio de vida de una marioneta illuminati como usted las llama? ¿Sabe cuál es el verdadero costo que pagan por 5 minutos de asquerosa fama? ¿Tiene idea de lo que usted está diciendo y pidiendo? ¿Es consciente de su total inconsciencia? ¿No le basta con ser un manipulable borrego que quiere ser un prostituto esclavo? Si su intención inicial y su propósito final de esta existencia se limitan a la fama, el dinero y el poder, no tiene ninguna posibilidad de ser un illuminati. Usted como muchos está completamente confundido y equivocado, hasta el punto de creer en Lucifer como sujeto, cuando sólo es un objeto arquetípico que se usa para manipular a los incautos, por el punto del deseo y las pasiones de su propia ignorancia.

Si quiere conseguir sus metas, cree su propia realidad, viva en su propio universo donde manteniendo la línea de su octava de principio a fin, consiga ser lo que quiere ser, por su propio esfuerzo, inteligencia y consciencia. Cuando haya logrado sus metas por esfuerzo propio, y sin trampas, malas acciones o desconsideración hacia los demás, entonces tendrá una oportunidad de ser un verdadero illuminati en su profesión, y no un chiste, una ridícula parodia sin espíritu ni alma, como las prostitutas marionetas esclavas como Lady Gaga y asociados, las cuales son despreciadas por los verdaderos illuminatis a quien rinden pleitesía, y que se cobran con el sufrimiento de sus seres queridos, para que ellos se sientan por 5 minutos al día, Dioses entre los miles de muertos que los ovacionan.”

Con estos ejemplos pueden ver cómo se ponen en práctica las tres reglas del mago, y lo difícil que es mantener el equilibrio en el borde de la cinta, en el filo de la navaja, donde las exo y endo energías, existen, pero no tienen cabida, y pueden, si no se controlan, destruir todo lo logrado hasta ese momento. El ser tibios no es ser indiferentes a los polos del péndulo, es accionar con la energía justa y necesaria para no violar ninguna regla por reacción o inacción, considerando una petición que viola la primer regla si se ejecuta o se ignora, y accionando a consecuencia con la tercera regla, protegiéndome y protegiendo sin entrar en conflicto con las dos primeras. Aunque sospecho y más bien creo, que en este tipo de contactos hay doble intención de parte de los interesados.

Llegamos temprano a la casa de Don José, estábamos cerca del punto cero que sería al día siguiente a las 2300 horas, nos instalamos y el resto del día transcurrió distendido entre charlas y risas. La cena del día del encuentro formaba parte del protocolo previo, debíamos cenar un cordero, cuya carne representaba nuestro espíritu colectivo, entregado y consumido por nuestros hermanos como símbolo de entrega, unión y hermandad, y luego de un brindis por el propósito y una pequeña oración a nuestro SER pidiendo protección y guía, nos encaminaríamos a la solitaria playa donde nos recibirían ellos. Shag Nazar sería el encargado del protocolo del encuentro, guiando al Embajador y sus asistentes ante el Amesterdamo, mientras el resto del grupo seguiría las directivas dadas por Metaj, según se desarrollara el encuentro arriba o abajo. En el momento del brindis, el Amesterdamo anunció ciertos cambios en la estructura de Géndel dictaminados por sus superiores, que no fueron muy bien recibidos por algunos de los implicados, y las exo y endo energías hicieron el resto, todo se salió de control, y la ceremonia terminó en discusión de egos heridos. Como resultado, no hubo contacto físico, sólo mostraron sus enormes naves, saludaron con guiños de luces y rápidamente desaparecieron en el firmamento estrellado. El mensaje fue claro y conciso:

“Si no pueden estar con ustedes mismos dejando de lado sus egos, no pretendan estar con los demás manifestando sus Seres, pues sus ángeles y demonios aún habitan en sus almas y no dejarán que esto suceda”

Esa noche, las tres reglas fueron violadas en pensamiento, palabra y obra, y la magia desapareció.

Nota:

Quiero aclarar ciertas cosas para evitar malos entendidos. Tengan en cuenta que Géndel era un grupo con base cabalística, cuyos rituales formaban parte de la liturgia cristiana antigua, por pertenecer el Amesterdamo, a la ortodoxia cristiana Armenia.

Su alto grado illuminati, conseguido por años de pertenencia en una escuela Masónica no impedía que siguiera sus costumbres, siendo la cena del cordero, un ritual del antiguo cristianismo y no una directiva de "arriba", aunque formara parte previa a todo el protocolo posterior.

En ningún momento "ellos" dictaminaron el protocolo, éste es conocido por cualquier miembro perteneciente a una orden esotérica, pues forma parte de la estructura jerárquica de las mismas, la diferencia radica en las costumbres protocolares por las diferencias socioculturales en el encuentro, donde el protocolo entre razas puede variar según sus costumbres. La exopolítica trata esas relaciones y sus formas, y en ellas fuimos entrenados para evitar confusiones y malos entendidos.

Ellos **NO** piden ningún tipo de ritual, credo, pertenencia, creencia, ni nada que tenga que ver con la estupidez del ego, lo único que piden es RESPONSABILIDAD y COHERENCIA, en pensamiento, palabra y obra, mediante el respeto irrestricto de las tres normas del Virya.

48. AL DENTE

25 de julio de 2013, 17:11



RECETA

Corderito al whisky con patatas al horno

Ingredientes:

- 1 corderito de unos 8 kilos
- 1 cabeza de ajo, romero y tomillo
- 1 botella de whisky
- 2 limones
- Patatas
- Aceite de oliva
- Sal y pimienta

Preparación:

Paso 1.- Trozar y adobar el cordero con el jugo de los dos limones, el ajo, el romero y el tomillo, rodearlo con las patatas con cáscara cortadas en medios o cuartos, salpimentar y echarle un chorrito de aceite de oliva sobre las patatas.

Paso 2.- Precalentar el horno a 180° durante unos diez minutos.

Paso 3.- Servirse un vaso de whisky para hacer tiempo.

Paso 4.- Meter el cordero trozado con las papas en el horno.

Paso 5.- Servirse otro vaso de whisly, bebérselo y mirar con ojos ligeramente extraviados.

Paso 6.- Boner el termostato a 150 gramos, grabdos y esberar veinte binutos.

Paso 7.- Servirse odro vaso...odros vasos...Vaso

Paso 8.- Al cabo de un drato, hornir el abro bara condrolar y echar un chodretón de codero al güiqui y odro de güisqui a uno bisbo.

Paso 9.- Darle la vuelta al corrrdego y quebarse la baño al cerrar elorno, ¡bierda!

Passo 10.- Intentarr sentarrsse en una silla y serbirrrse unosss shupitoss de vissguii.

Parsso 11.- Retirar el codrreeedo del horrrno y luego, recogerrrio del suelo con un brapo, empujándolo a un plato, bandeja o ssimilarr.

Faso 12.- Romperse la crissma al resfalar en la grassa.

Paaasso 13.- Indendar lebandarse sin soltarr la vodella y dras barios indendos, decidir que en el ssuelo sestá de gojones.

Aso 14.- Apburar la potella y adrastarse asta la gama. Dormirse.

Paso 15.- A la mañana siguiente, tomar abundante café para el inexplicable dolor de cabeza, apagar el horno, comerse el corderito frío con un vaso de agua y dos aspirinas, y el resto del día dedicarlo a limpiar el estropicio dejado en la cocina la noche anterior.



Un poco de humor, indispensable medicina para cualquier guerrero antes y después de las batallas. Si de algo tiene que enorgullecerse un Humano y Virya, es de su paciencia y buen humor. Denle al César lo que es del César y al Do lo que es del Do.

49. MI APOYO

25 de julio de 2013, 19:00



Detrasdeloaparente y este Administrador, se solidarizan con el pueblo español por el desafortunado e incomprensible accidente ferroviario en Santiago de Compostela. Disculpen el no tener más palabras que mi más sincero y profundo apoyo a todos los involucrados, y mi oración al Do, por el viaje que han emprendido algunos de ellos. Todas mis fuerzas a sus familias y amigos, y como dije en su momento en homenaje a mi padre, «Que tengan un buen viaje...»

50. LA DISONANCIA

27 de julio de 2013, 1:47

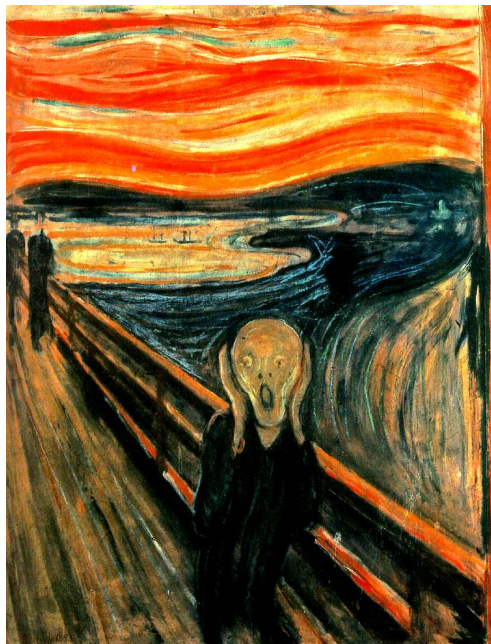

Pese a ser testigos de una danza de luces, saludos y mágicos movimientos, volvimos del encuentro callados, abatidos, desilusionados por la ansiedad y expectativa previa y los acontecimientos sucedidos después de la cena, que dieron paso a las luces y las sombras de nuestras almas. Llegamos a la casa de Pepe, el Amesterdamo se sentó en un sillón frente al fuego del hogar, y los demás en grupitos cerrados murmuraban sobre sus propias y egoístas miserias.

Estaban los que se quejaban por la oportunidad perdida, los que culpaban a fulano o mengano, los que su desilusión llegaba hasta la propia figura del Amesterdamo, los que culpaban al cordero porque eran vegetarianos, los que culpaban a los vegetarianos porque no comieron cordero, los que culpaban a los que se quedaron callados, los que culpaban a los que hablaron, cada uno metido en su acotado, inconsciente y miserable universo de su propia ecuación de elección, sin ver lo principal, lo realmente importante de todo lo sucedido, sin ver que sus miserias habían tocado superficie gracias a la disonancia ocasionada de forma premeditada y consciente por el Amesterdamo, que sentado frente al hogar, mirando chisporrotear el fuego, esbozaba una imperceptible sonrisa de satisfacción por el trabajo bien hecho y el resultado obtenido. Lo importante no había sido el encuentro, sino la prueba que ellos nos impusieron sin saberlo.

*“En el artículo anterior incursioné haciendo un experimento de equilibrio psíquico, que implicó al centro emocional inferior y el centro emocional superior, para ver qué tan preparados están, para **la nueva etapa que pronto comenzará**, y por los comentarios del*

mismo, no creo que pueda avanzar mucho más por ahora, ya que los extremos del péndulo siguen dominando al emocional inferior de la mayoría...” CONCLUSIONES LACERTA

La nueva etapa comenzó justo luego del artículo en mención, y nadie se percató de ello por estar inmersos en sus particulares universos, defendiendo las falsas posturas y opiniones de la consciencia artificial de su irreal personalidad virtual. Tienen que comprender y sentir que NO HAY COPA, no hay opuestos, sólo hay INFORMACIÓN CONSCIENTE DE SI MISMA. No hay diferencia entre comerse una vaca o un pollo engordado natural o artificialmente con anabólicos, o unas patatas o tomates de una quinta orgánica, porque en definitiva los dos son alimentos y los dos tienen sus respectivos grados jerárquicos como objetos o sujetos. La diferencia está en su particular elección de consumirlos o no, y más allá del octanaje que obtendrá, que les servirá a unos más y a otros menos, lo principal es siempre la intención inicial y el propósito final de cualquier octava que comienza y termina, y no la forma de recorrerla, pues cada uno necesita su propia experiencia en esta existencia para que su unidad de carbono evolucione hacia el encuentro con su prójimo rompiendo la ilusión de los opuestos.

Toda la existencia son pruebas continuas, seguidas y ajenas a su consciencia, donde el resultado de su elección, es absorbido para que otros utilicen su “plantilla” en otra existencia. Nadie, absolutamente nadie, tiene la verdad en sus manos, porque la verdad no existe, la verdad es un arquetipo, un programa de su ego, pues su Ser, como parte de la fuente, no posee verdad sino información consciente, paquetes de datos, bits de información que recorren la creación como partículas divinas de luz del Do. ¿Por qué insisten en tener la razón? ¿Por qué no sólo tienen el amor de compartir sus opiniones y experiencias, sin imposiciones, sin quejas, sin dañinos juicios de valor hacia los demás que separan los opuestos? ¿Por qué les cuesta tanto seguir las reglas de su Ser, y les resulta tan fácil acatar las imposiciones absurdas de sus egos?

Tengan presente que comenzamos a caminar por el borde de la cinta, por el filo de la navaja, y es muy fácil confundir el camino, así que hay que estar muy atentos a lo que diga nuestro Ser, acallando nuestro ego que intentará por todos los medios que no avancemos por el borde de la cinta. En esta etapa que decidí comenzar a pesar de todo, seré implacable, duro, impertérrito, completamente antagónico de las cosas que hasta aquí dije, tocaré los opuestos del péndulo de tal manera, que se detendrá por su propia arritmia y disonancia, y como sucedió aquel día del encuentro, sus miserias saldrán a la luz, sus ángeles y demonios se revolcarán y gritarán, maltrechos y heridos, intentando recuperarse de las mortales estocadas, y en ese momento, cuando el grito ahogado de su indignación se asome, estará en ustedes el expulsar sus luces y sombras y seguir, o cobijar sus ángeles y demonios, y retirarse al campo seguro de sus egos, pues éste no es lugar para débiles y llorosos yoes,

sino para heroicos y fuertes Seres, entrenando, expandiendo sus consciencias, creando y cristalizando sus espíritus, siendo impredecibles para sus egos que buscan su fracaso boicoteando todo avance. Actúen con la paciencia del sabio y el buen humor del que realmente quiere aprender, entrenen infatigablemente sus almas para convertirse en Humanos y transmutarse luego en magos y Viryas de su propia existencia.

“Un guerrero es impredecible, pues es la única forma de sobrevivir en una batalla, el día que puedan predecir mis pensamientos, palabras y actos, será momento de retirarme”

Audio: Deja que el río siga su curso – Maestro Sergio Berchenko

https://www.ivoox.com/deja-río-siga-su-curso-sergio-berchenko-audios-mp3_rf_2245897_1.html

51. LA OTRA HISTORIA II

30 de julio de 2013, 12:22



Hoy presentamos el segundo audio de la serie de artículos de la otra historia, proyecto pensado y realizado en conjunto con los administradores y amigos MAYODEL68 y EspiritFartlek, sobre la parte oculta de la Segunda Guerra Mundial. En esta oportunidad se tocará un tema tan delicado como desatendido por la historia, pues representa el verdadero motivo de esta contienda, que no es precisamente el popularmente difundido y conocido, tratándose en realidad de una guerra entre dioses, por el simple hecho que detrás de lo aparente de sus propósitos materiales, fueran cuales fuesen, existieron las energías de las luces y las sombras que movieron los hilos de los protagonistas, mediante el centro emocional, dándole un supuesto poder a sus egos, y la ilusión que seguían y defendían una causa o ideología por ellos creada, cuando en realidad era el mandato inconsciente de los intereses de sus respectivos demiurgos y dioses.

Toda guerra es el reflejo de otra, de la verdadera, que se libra primero en el EM mental, luego en el EM etérico, y recién después en el EM físico. Este audio se sumerge en esos espacios matriciales, e intenta explicar las energías que movieron los hilos de los acontecimientos personales e históricos de esta desafortunada contienda. Antes, es recomendable ver gráficamente como se sucedieron los escenarios en el campo de batalla, para apreciar el vuelco, hasta ahora inexplicable, del movimiento del péndulo hacia el lado de la coalición, cuando el nazismo ya tenía conquistada casi toda Europa, parte de África, y la U.R.S.S hasta las puertas de Moscú.

En este pequeño video, podrán apreciar y comprender como se desarrolló el escenario bélico de ese momento, para luego pasar a escuchar el segundo audio programa de los

motivos ocultos de la segunda guerra mundial y entender porque el nacional socialismo perdió increíblemente la contienda, en este juego de poderes y energías.

Vídeo: Movimientos en el escenario bélico WW2.mp4

<https://superocho.org/watch/tXdfGtmWCSevssZ>

S_ La sociedad Thule sabía que perderíamos la contienda, pero ganaríamos una edad de oro de mil años, entregando a cambio, setenta años de oscurantismo y sufrimiento. Hitler realmente ganó la guerra y nadie se dio cuenta de ello. (Sonrisa)

Escuchemos ahora el segundo audio programa de la serie Los motivos ocultos de la WW2. Titulado: «**El juego de energías de los demiurgos**», y veamos pues la verdadera guerra, la contienda de los dioses. Que el ángel del dolor sane las heridas, y las palabras, con la magia de la radio, hagan lo suyo.

Audio: Los motivos ocultos de la WW2. El juego de energías de los demiurgos

https://www.ivoox.com/motivos-ocultos-ww2-el-juego-audios-mp3_rf_2250116_1.html

Ir a la tercera parte de [Los motivos ocultos de la WW2](#)

52. DENTRO DE MATRIX

4 de agosto de 2013, 4:00



A los masones, rosacruces, jesuitas, illuminatis, cabalistas, logias salvajes, hermandades y orientes de los cuatro puntos cardinales. Por este llamado los convoco en nombre de las fuerzas del Do, para que se unan en espíritu en esta última batalla contra las sombras y el dominio de Baphomet su dios. Los convoco a romper el pacto de crueldad, dominio y sufrimiento que nos somete como raza, nos somete como especie, nos somete como Seres libres y justos, prisioneros de nuestros temores y deseos del lado oscuro del péndulo. A los venerables maestros y grados superiores, a los nobles y puros de espíritu, a los hiperbóreos silenciosos que aguardan la señal, a los guerreros pacíficos, a los caballeros de la cinta de Moebius, a los mansos de espíritu, a los tibios de corazón, a las almas viejas y sabias, a los verdaderos Humanos, a todos los viajeros del tiempo, los aliento a despertar, la hora ha llegado, las campanas han sonado, las puertas del cielo se han abierto y han mostrado su esplendor desgarrando el velo de sus nubladas almas. Es la hora de accionar como Viryas, de ser Tigres en la tormenta afrontando las olas, de plantarse ante el dominio, de decir basta a la manipulación, de decir NO a todo aquello que lastime o perjudique al prójimo, a tomar las riendas y el control de este caos, de gritar sin temor BASTA!!! a todos los oscuros que nos someten y extorsionan. Es hora de tomar el control del mundo y de nuestras vidas, es hora de tomar en nuestras manos la luz del Do y alumbrar la galaxia.

Dentro de la Matrix las cosas han cambiado, los programas han caído bajo el control de las antiguas Unidades de Carbono, hoy Organismos Biológicos Conscientes, los OBC han tomado el control de sus vidas, de su programación, y nada ni nadie puede ahora doblegar sus espíritus, su arquetipo particular y único que los identifica y conecta con la Fuente de la creación, con la octava descendente y directa del Do, puenteando al servidor y sus macabros propósitos. Miles de años de sufrimiento, de dolor, de angustias y tristezas han caído, han muerto, han llegado a su fin bajo el peso del AMOR de la creación, la Amplitud Modulada de Onda de Resonancia que hoy vibra a 14,40 Hz, pasando el punto de no retorno

y liberando la consciencia para su total expansión. Ya no les queda tiempo, llegó su final, el no tiempo absorbió el movimiento del péndulo, y éste se detuvo.

Sientan vibrar la Matrix, sientan su SER gritando victoria dentro de su mente liberada, sientan la alegría del triunfo, sientan su corazón latiendo fuerte en su pecho al ritmo de su creciente felicidad, sientan la vida corriendo por sus venas, quemando sus entrañas, consumiendo sus ángeles y demonios con el fuego del dragón, el fuego del conocimiento y la sabiduría que los liberó de la prisión de la ignorancia. Se acercan tiempos difíciles, tiempos de inútiles batallas de las sombras, batallas ya perdidas en otras guerras y en otros espacios, serán tiempos de revelaciones, de ataques desesperados intentando ganar lo que ya está perdido, pues Wotan golpeó la mesa reclamando su lugar, su turno de comandante en este juego, y nosotros, tendremos la oportunidad de demostrar al universo nuestro crecimiento y responsabilidad como especie, como sociedad, como Humanos libres y justos con nosotros mismos y los demás, tendremos mil años para demostrar que podemos liberarnos del péndulo de los opuestos, que somos dioses de nuestra existencia, mil años de una edad de oro, donde los dioses nos dejarán en paz y estará en nuestras manos aprobar el examen final y recibirnos de Luxferos, ciudadanos de la creación.

Dentro de la Matrix soplan vientos de victoria, y el estandarte del triunfo flamea en nuestros corazones. Levanten sus rostros, saquen pecho y muéstrenle al mundo que somos legión, la masa crítica, hará el resto. Larga vida y prosperidad, ha despertado Cronos y ha nacido la luz del DO que iluminará nuestra tierra!!

53. REVELACIONES

8 de agosto de 2013, 17:33



Mi mentora fue una Gran Maestra Rosacruz de grado masón 18 y 15 institucional (12 de Orden Rosacruz) oculto illuminati 36, comparable con un grado masón institucional de logia 33 y un oculto illuminati 66. Conocí un Amesterdamo de la orden de los esenios, maestro masón de grado institucional 33 y oculto illuminati 74, el cual me instruyó en el arte de la observación, la atención y el discernimiento, y una gran parte de mi largo aprendizaje y entrenamiento, fue dado y se lo debo a Seres de un alto grado Jerárquico y espiritual de fuera de esta realidad, que me instruyeron en las artes de la serenidad, la tibieza, la consideración y muchas otras cualidades más.

Nunca estuve de acuerdo con que el conocimiento esté reservado para determinados sujetos y grados superiores de las logias y órdenes esotéricas, y que los grados inferiores tengan que saber sólo lo mínimo y necesario esperando años para expandir su esfera, si tienen la suerte de llegar a hacerlo. Tampoco estuve de acuerdo con que el común de la gente no conociera más allá de su nombre y dirección, siendo completamente ignorantes de cómo funciona el mundo y de la realidad de su existencia. Decidí dar lo que les pertenece a todos por derecho divino y no sólo a unos pocos elegidos y privilegiados. Después de mucho tiempo de silencio comencé una logia salvaje virtual, algo nunca antes intentado por nadie, para buscar, detectar y entrenar a Humanos y Viryas en las artes de la consciencia y el manejo de energías, dándoles un curso intensivo de información del conocimiento que manejan y sólo conocen los amos, para intentar transferir parte del poder y equilibrar la balanza de este juego. Hoy es tiempo de revelaciones y aunque no conozcan mi nombre,

podrán conocer mi espíritu y los secretos que éste atesora. Pueden creer o no creer mis palabras, pero este es mi universo y realidad en la que me muevo.

Soy un hombre común, con una familia común, con una vida común, mucho más común de lo que puedan imaginar, nací en una familia de emigrantes austríacos y españoles, cuyo origen se remonta al siglo XIII en Alsacia, Alemania, hoy territorio de Francia. Tuve la suerte de estar rodeado de familiares con altos conocimientos y experiencias esotéricas, como también de “cualidades especiales”, tenaces buscadores de la verdad que hicieron de mi infancia un caldo de cultivo idóneo para ir empapándome desde pequeño de conocimientos no convencionales, que me llevaron luego a la búsqueda del camino que me conduciría a conocer lo oculto, información y conocimiento reservado para los amos, mucho del cual he contado en los artículos de este Blog. Luego las sincronicidades hicieron el resto llevándome a la iniciación y el entrenamiento en varias logias salvajes, algunas de ellas fundadas por mí y otras como Géndel, por otros Amasterdamos con similares propósitos. Mis conocimientos en estas materias son los de un grado illuminati, y aunque no me reconozca como tal, sé que lo soy. Manejo energías A y B, las C aunque las conozco y manipulo, no son mi fuerte, pues nunca las desarrollé como debiera por falta de un maestro entrenador. No hablo de lo que no sé o desconozco, y aunque mucho o todo de lo dicho por mí parezca ciencia ficción e imaginación de un loco desvariado, es cien por ciento real. Mi lema es *“todo es posible hasta que se demuestre lo contrario”* y mi creencia me dice que *“nada es lo que parece”*.

Tengo dones de visión remota, manipulo hasta cierto punto las octavas, y veo a través del velo de Isis las energías de los pensamientos, palabras y actos. Percibo los muertos, los hijos de las sombras, los programas, los oscuros y los cosechados. Reconozco a un Humano o un Virya con sus primeras palabras, y mi silencio se rompe cuando ellos se reconocen como Seres al responsabilizarse de sus pensamientos, palabras y actos. Trabajo y entreno en varios espacios matriciales a la vez, y he recuperado burbujas mentales de varios avatares recordando el pasado y el futuro de esta realidad. He viajado en el tiempo, he tenido encuentros cercanos y conversado con hermanos de otros mundos, he visitado sus naves, he traspasado paredes, movido objetos y volado sobre la tierra y fuera de ella. Experimenté la vacuidad, la singularidad, la soledad del Do y el sufrimiento de la humanidad. He llorado, reído, maldecido, peleado, luchado, me han derrotado, golpeado, he tenido mil batallas y conozco las luces y sombras de mi alma, y como dije en [soy un illuminati](#) me transformo en ángel y en demonio según las circunstancias, y puedo si lo deseo, ser los dos a la vez. Soy impredecible, sigiloso y veo la totalidad del cuadro por donde se desplaza una octava. Conozco las acciones y sus reacciones, o como producirlas para un determinado fin. Puedo anticipar certeramente los movimientos en el tablero y accionar si es necesario

antes de que sucedan. Me considero un simulador, desprogramador de unidades de carbono (humanos) y programador de organismos biológicos conscientes (Humanos).

Tengo una intención inicial certera y un propósito final claro, y aunque más de una vez intentaron desviarme, la voluntad del espíritu venció la tentación de abandonar y que el olvido cubriera las huellas del camino y las heridas de las batallas libradas. Hoy es tiempo de revelaciones, el andar por el filo de la Cinta de Moebius exige que los universos se toquen y todo salga a la luz. Soy de sangre y herencia hiperbórea, pero conozco también la de sus hermanos, la Cábala y el Dragón. Mi lugar de origen no es este mundo, partimos miles de nuestro hogar hace eones en grupos de siete, y junto con mis hermanos volveremos a casa en grupos de cincuenta y seis, pues cada uno llevará consigo a siete más que reclutará (rescatará) en el viaje y el camino de regreso. Soy Morféo de Gea y mi nombre es “VENCEDOR” en esta revelación.

Nota:

Todas las logias y órdenes esotéricas tienen grados ocultos, los rosacruces tienen 9 grados conocidos más 3 illuminati y 3 institucionales (13º, 14º, 15º) develados (no ha todos) a partir del grado 12, antes de pasar a los grados ocultos o grados «psíquicos». Los masones tienen 33 grados conocidos y 327 grados ocultos o «illuminati» develados (no ha todos) a partir del grado 33. El grado 18 masón (uno de los más importantes de la masonería) es igual al grado institucional 15 rosacruz y se llama “GRADO DE CABALLERO ROSA CRUZ” o sea que el 15 rosacruz es institucional 18 masón y comparable a un grado 33 en conocimiento.

54. SELECCIONES

12 de agosto de 2013, 14:34



DESDE MI COFA DE VIGÍA: VERDADES Y MENTIRAS

«A la IGNORANCIA, nuestra hermana, nuestra sombra, la que nace larga con nosotros, nos parece diminuta al mediodía, se hace más extensa al final de nuestra jornada y no muere con nosotros, sino que busca otras mentes para perpetuar su triste existencia.»

Me dejé el pelo largo cuando joven, caminé por caminos y veredas de campos y bosques, como “scout” y comencé a amar a la Naturaleza, cuando nadie conocía la palabra Ecología, estuve en manifestaciones por cualquier causa que consideré justa, corrí delante de la policía y de toros, me cortaron el pelo cuando me obligaron a realizar el servicio militar.

Me hice montañero y subí montañas, nadé, remé, navegué en lagos y mares, hice “rafting” en aguas bravas, bucéé con bombonas de oxígeno en arrecifes de coral, monté en globo, en helicóptero, entré en cuevas profundas y admiré las estalactitas y estalagmitas, busqué dólmenes que nos dejaron nuestros ancestros, hace miles de años por lugares inaccesibles, plante árboles y me hice ecologista. Mientras seguía buscando.

Participé desde el principio en la “Democracia”, votando a unos y a veces a otros, me impliqué en asociaciones de barrios y en ONGs.

Trabajé, trabajé y entregué muchos años de mi juventud y le di beneficios, a las empresas que me contrataron. Mientras seguía buscando y me convertí en un buscador. Cambié de hogar y de ciudad en varias ocasiones y trasladé mis experiencias y objetos inútiles que iba acumulando a los nuevos lugares, comenzando otra vez con la ilusión de crecer laboral y personalmente. Mientras seguía buscando, sin saber muy bien, que es lo que buscaba.

Escuché muchas canciones, asistí a muchos conciertos y leí muchos libros y mis gustos por la música y la lectura, fueron cambiando con el tiempo y los años vividos. Hice miles de fotografías a lo largo y ancho de mi vida, viajando en coche, en autocaravana, en moto, en

barco, en avión, por pueblos, ciudades y países, dormí en buenos hoteles y saboreé manjares en restaurantes de moda, pasé noches en tiendas de campañas y me alimenté con simple comida, en albergues de peregrinos.

Pertenecí a clubs exclusivos de pago, ingresé en grupo secreto y creí que era mejor persona por los conocimientos que me entregaron y que machaconamente practiqué, me buscaron los masones y no me interesé.

Me hice ovolacteo-vegetariano durante varios años, dejé de beber alcohol, hice ayunos, me impuse dietas, me rapé la cabeza, fui a concentraciones por la Paz, conferencias de "Maestros", charlas de gurús, meditaciones, practiqué yoga, tantra, rituales de Metafísica, llama Violeta, asistí a cursos de "rebirthing", Reiki, Constelaciones familiares, regresiones y me hicieron acupuntura, osteopatía, auriculoterapia, cristaloterapia, me limpiaron el aura, me alinearon los chacras, me curaron en un temazcal... y no de dejé de trabajar y trabajar, organicé encuentros para otros y yo mismo di cursos y conferencias. Mientras seguí buscando.

El grupo al que dediqué con entusiasmo muchos años, me criticó, me juzgo y me expulsó por rebelde y buscador de nuevos caminos y en mi búsqueda, otros me acogieron con los brazos abiertos.

Vestí ropas caras de moda, rústicos ropajes de peregrino, humildes batas de rituales, solemnes capas de cruzados, chilabas de musulmán y disfraces de carnaval y asistí a eventos, congresos, reuniones, concentraciones, misas, dikras y oraciones; oré, canté, bailé, mantralicé, medité, guardé silencio y seguí buscando.

Mientras buscaba, dirigí un programa de TV, escribí en periódicos, revistas y realicé un programa de radio durante varios años, di mi opinión, estuve a favor, en contra, entrevisté a iluminados, maestros, escritores, líderes de la "Nueva Era", jóvenes ídigos, periodistas, sanadores, políticos, ecologistas... y seguí buscando.

Me fui con chamanes y tome con ellos durante meses ayahuasca y experimenté la fuerza de las plantas de poder... y buscaba y buscaba. Así que viaje al Amazonas, a Brasil, Colombia y fui a las pirámides de Egipto, de México, al desierto jordano de rojas arenas, pisé las tierras de los antiguos profetas del Nuevo y Antiguo Testamento, visité en Grecia la cuna de los filósofos, En Roma me empapé de su legado y visité la pompa del Vaticano, me bañé en cenotes y visité Templos, iglesias, catedrales, sinagogas, altares de santeros Cubanos y también mezquitas. Buscaba y lo que encontraba no me satisfacía.

En Malasia oré en templos budistas y en Turquía por la ruta de la Seda, llegué al lugar sagrado de los Sufíes, leí sus libros y conocí el Camino del Corazón, me emocioné con los giros de los derviches y la música del Ney. Pero seguí buscando...

Un día me paré, cansado de tantos buscadores de la Mentira, de tanta espiritualidad pagada, de conseguir iniciaciones a la estupidez, de culto a ignorantes de la Verdad, de santones depravados que engañan a sus seguidores, de maestrillos tuertos que guían a ciegos, de iluminados que creen haber encontrado la Luz suprema y se alumbran con el farol de otro, de aguerridos pastores que conducen a sus ovejas al matadero de la ignorancia, de personas que ven los defectos de los demás y los suyos no caben por la puerta, de echadores de cartas que te adivinan el futuro por un “módico” precio, de machistas y feministas, de sirios y troyanos, de derechas e izquierdas, del Bien y del Mal, de magos blancos y magos negros, de la Nueva Era y de la Vieja Era, de canalizadores de ángeles y Extraterrestres que “vienen a salvarnos”, de los que se consideran dioses y diosas, de los que se reúnen para abrir portales a no sé dónde, de apocalípticos, de los que se autodenominan luchadores contra “El Nuevo Orden Mundial” y poco hacen por sí mismo y menos por los que les rodean, pero sobre todo estoy cansado de los que desprecian a los demás, porque consideran que están en posesión de la Verdad.

En fin me he convertido en un disidente, un escéptico, un hereje, que renuncia a la manada y empieza a pensar por sí mismo, cuestionándome todo lo aprendido, ya no quiero construir un mundo nuevo, sino de construir todo el andamiaje de mis paradigmas, creencias y dogmas, basadas en aparentes verdades, antiguas filosofías y religiones que conducen al precipicio de los fanáticos y comenzar con simpleza una vida diferente.

Cada vez tengo menos ataduras con el mundo ilusorio de la Matriz manipuladora. Ya no necesito la aceptación de ningún grupo, sociedad o religión, ni busco la redención fuera de mí, acepto el cuerpo físico que habito y la búsqueda termina dentro de mi Interior, la unión con mi conciencia es ahora mi batalla, mi nueva búsqueda.

«Cuando crezcas, descubrirás que ya defendiste mentiras, te engañaste a ti mismo o sufriste por tonterías. Si eres un buen guerrero, no te culparás por ello, pero tampoco dejarás que tus errores se repitan.» (Pablo Neruda)

Emilio, Webmaster Administrador de:

<http://radiotierraviva.blogspot.com/>

Domingo, 11 de marzo de 2012

55. OCTAVAS DESDOBLADAS

15 de agosto de 2013, 23:59



El universo de las octavas es un universo de energías donde la información se desplaza con determinados movimientos que podríamos definir como solenoidales, aunque no representan la totalidad del desplazamiento de las mismas, sino una acotada parcialidad producto de nuestra capacidad perceptiva para visualizarlas, e intentar comprender sus propiedades en esta tridimensionalidad. Matemáticamente podríamos decir que los puntos de inflexión de una octava están representados por los números primos. Un número primo es un número entero mayor que cero, que tiene exactamente dos divisores positivos, o sea que un número primo es un número natural mayor que 1 que tiene únicamente dos divisores distintos: el mismo número natural y el 1. La particularidad que los une o el común denominador de todos los números primos es el 1, divisor universal de cualquier número natural. Hoy intentaremos sumergirnos en las profundidades de las relaciones entre las octavas y los números primos, como puntos de inicio de nuevas octavas originadas de la principal.

Podrán observar que el movimiento de una octava, o secuencia de progresión de la misma en el espacio y el tiempo, descrito en su momento como 142857 que se obtiene por la división de 1 sobre 7, $1/7 = 0,142857\dots$, siendo siete el número primo y uno el divisor universal. También observarán que esta progresión representa el intervalo entre las notas de la octava, pues $0,142857\dots * 7 = 1$, de la misma manera si este intervalo lo multiplicamos por los 12 tonos de la octava dodecaédrica, nos dará la secuencia de desplazamiento de la misma que es $1,7142857\dots$, en este caso su resultado no es por la división de un número primo sino por el producto de su resultado, por el hecho de que estamos trabajando con más de tres dimensiones, y el nexo de conexión entre ellas es el número primo que inicia la secuencia de desplazamiento, en nuestro caso, el siete (7). El número original del proceso dodecaédrico es 20, $571428\dots$. Como podrán observar en todos los casos los números decimales después de los enteros tienen los mismos dígitos enteros 1,4,2,8,5,7 pero en

distinto orden de ubicación, respetando de este modo, la secuencia inicial de $1/7$. Estos números decimales correspondientes a la primera división del número 1 por el número primo 7, funcionan como paquetes de información (datos) que le dan a la octava correspondiente, los mensajes entre espacios matriciales, para que esta mantenga su proyección sin contaminarse cuando va perdiendo las notas en su trayecto desde su inicio en el EMmental como dodecava hasta terminar en el EMfísico como pentava. Esto será desarrollado más profundamente en otro momento, por alguien que maneja mucho mejor que yo los números primos y sus relaciones. Por ahora sólo es necesario saber que los números primos son los responsables de la coherencia de las octavas.

Si bien todo lo dicho en los secretos de [las octavas I, II y III](#) fue necesario para su comprensión, ahora ha llegado el momento de caminar por el borde de la Cinta, donde los universos se tocan, y los lados del péndulo se funden, entrando en continuas paradojas donde pareciera que lo dicho antes se contradice con lo dicho ahora y que nada es lo que parecía ser. Entrar en detalles matemáticos y geométricos intentando dilucidar como trabaja la creación, es una tarea ciclópea, y diría que imposible de llevar a cabo de forma correcta, pues tendríamos primero que salirnos de este espacio matricial, y observar todo desde uno o incluso dos o tres espacios matriciales superiores, para que la matemática pitagórica y la geometría euclidiana tenga un poco de lógica en su análisis, así que no me meteré en estos asuntos de las “ciencias exactas”, y sólo me dedicaré a reseñar el proceso de desdoblamiento desde una perspectiva energética simple.

En la generalidad del movimiento de una octava hay dos puntos que podríamos definir como de inestabilidad vibracional, uno en el intervalo (si-do), y otro en el intervalo (mi-fa), donde son necesarios choques conscientes (energía extra) para que la octava siga su curso y no entre en recurrencia. Por lo general estos choques conscientes no se producen, y queda librado a la “causalidad” (causa y efecto), que un choque inconsciente le de la energía extra, justa y necesaria para acomodar la octava. En realidad todos los puntos de una octava se pueden considerar inestables si alguna disonancia perturba su movimiento, convirtiendo ese punto en una inflexión artificial, pero dejemos esto para otro momento y centrémonos en los puntos de inflexión naturales (si-do) y (mi-fa). El choque consciente en estas disonancias tiene que mantener la forma o información inicial del número primo 7, o sea 142857..., compuesto por tres primos (2-5-7) y tres no primos (1-4-8) para que siga siendo acorde con el movimiento de la misma en la tridimensionalidad, pues el equilibrio entre estas dos triadas define la dirección vectorial de la octava. Pero muchas veces, y casi siempre cuando el choque es inconsciente por causalidad, la energía es tomada de cualquier otro número primo, por ejemplo del anterior, el cinco (5) o el siguiente consecutivo, el once (11) tantas veces visto últimamente y tan desafortunadamente famoso. En este caso al dividir 1 en 11 nos dará la secuencia recurrente 0,09..., creándose una octava desdoblada a partir de la

original donde al limitarse el movimiento a dos notas, cero 0 en (si o mi), y nueve 9 en (sol# o do#) según el caso, esta binota disonante actuará como un diapasón que vibra entre (si–sol#) o (mi–do#), ...” Las notas (si) y (mi) son tomadas como el inicio del desplazamiento, o sea el 0 del movimiento en la octava dodecaédrica. Si (mi=0), y seguimos el ciclo de la dodecava, entonces sería: (mi=0–fa=1–fa#=2–sol=3–sol#=4–la=5–la#=6–si=7–do=8–do#=9)=(mi–do#)=(0,9). El mismo proceso es para (si–sol#). De esta forma se produce un desdoblamiento de la octava original y se convierte en (do) inicial, el punto donde se produce la disonancia, sea en (si) o (mi). Imagine una imagen fantasma de la primera, como cuando el sintonizador de su televisor está ligeramente desintonizado y produce un efecto de sombra transparente que acompaña en movimientos a la original.

Pasemos a un ejemplo práctico para comprender el proceso. La octava desdoblada más conocida por todos en este espacio, es la octava del Demiurgo. Cuando en el intervalo (fa–mi) comete el error y quiere subsanarlo creando a los [daimon](#), el Demiurgo tiene que usar la energía de un número primo acorde a la vibración de la octava matriz. Como su espacio matricial original es de un entramado 12×12, el número primo más próximo que tiene es el 11 y el 13, este último daría una secuencia de 0,076923... creando un ciclo completamente diferente al de la octava descendente de creación del Do, iniciando una octava desdoblada en un ángulo de (x°) que la alejaría cada vez más de la original, entonces decide utilizar el once 11 como número primo más apropiado, pues actúa como corte (copy-paste) creando una octava desdoblada paralela a la original, donde (fa) será el punto cero (0) y (sol#) el punto nueve (9), transformándose entonces (fa) en (do) e iniciado la actual octava del Demiurgo o clave de (fa). Esta octava mantiene la dirección y secuencia de la original 142857... pero no siendo la original sino una desdoblada de la octava del Do en (fa), o sea una copia imperfecta de la primera.

Otro ejemplo mucho más cercano son las octavas de los comentarios de los artículos, donde un comentario disonante o con la energía justa de la causalidad inconsciente, puede ocasionar el desvío de la octava en un ángulo de (x°) alejándola completamente del artículo, o la creación de una desdoblada paralela, siguiendo la línea pero con una energía completamente diferente, como lo visto más de una vez en este espacio, por ejemplo con el asunto del cordero y los animales en el artículo [el borde](#) que acomodé luego con dos números primos en el artículo [al dente](#). En nuestro espacio matricial 4×4 los números primos más cercanos que disponemos son el 2, el 3 y el 5, pero ninguno sirve para el propósito pues éstos trabajan como puntos de anclaje al ser recurrentes de un sólo dígito, $1/3=0,3\dots$, o no ser recurrentes en su división, $1/2=0,5$ y $1/5=0,2$. Entonces nos quedan a mano como posibles candidatos el 7, el 11 y el 13. También observarán que (sol#) está a media nota de (sol), y es justo en ese punto donde el Demiurgo tiene la oportunidad de subsanar el error y montarse nuevamente en la octava original, pasando de (cFa) a (cSol) y

vibrando nuevamente acorde al Do. Para eso necesita que se llegue a la masa crítica de consciencia planetaria para tomar la energía necesaria para la inflexión artificial en (sol#). Ahora la pregunta fundamental, ¿Cuál es el número primo necesario para acomodar nuevamente la octava? y ¿cuál el número primo en (sol) para mantenerla? Pues indudablemente los mismos que la desviaron, 11 y 7, y si dividimos once en siete, $11/7 = 1,571428\dots$ verán que está muy cerca de 1,564..., y ¿Qué le recuerda este número? Desplace un decimal hacia la derecha y verá la magia de la creación delante de sus ojos. Nuevamente nada es lo que parece, y lo que antes parecía una cosa, ahora parece otra, quizás luego descubramos que la copa realmente existe, pero no donde pensábamos que existía, sino en el mágico universo del borde de la Cinta.

56. LA TRIALIDAD

20 de agosto de 2013, 23:00



Reconozco que una de las trampas más grandes de la consciencia está en su misma naturaleza esférica. El concepto de esfera es una idea netamente tridimensional, y en estos asuntos de energías no es lo ideal acotarse sólo a esta realidad, pues no podemos evitar pensar y asociar una esfera a una forma mental euclidiana determinada, la de un balón, que es lo más cercano que tenemos para simbolizar su estructura y propiedades, pero la esfera realmente representa la proyección de un cuerpo mucho más complejo, conocido comúnmente como hiperesfera o n-esfera. En matemática, una n-esfera o hiperesfera es la generalización de la «esfera» a un espacio euclídeo R_{n+1} de dimensión arbitraria. En otras palabras, la n-esfera es una hipersuperficie del espacio euclídeo, conocida generalmente como S_n . La esfera 3D está compuesta por dos hemisferios o semiesferas 2D idénticas, unidas por su diámetro que es un círculo 1D de radio (x). Intentaremos en este trabajo, sumergirnos en el universo hiperesférico de nuestra consciencia, donde se esconde la trialidad y se manifiesta la dualidad de esta existencia.

Si miramos una esfera quitándole una dimensión, veremos una superficie circular, y si le quitamos dos veremos un círculo, o sea que percibimos la esfera tridimensional como un cuerpo bidimensional, el cerebro forma el resto dándole cuerpo y volumen, en definitiva una esfera está formada por dos mitades simétricas unidas por nuestra percepción asociativa. He aquí la trampa que nos limita, pues estos dos hemisferios de la esfera, son los responsables de la percepción de la dualidad de los opuestos. No entraré en detalles matemáticos ni físicos de una esfera en un espacio S_n , el que le interese profundizar puede hacerlo, pero no es el propósito de este artículo la geometría multi-dimensional de la esfera,

sino su relación con nuestra capacidad de percepción. Como este es un tema bastante complicado de transmitir, nos limitaremos a la esfera tetradimensional del espacio matricial 5×5 . Esto será suficiente para transmitir la idea y el concepto de triadidad.

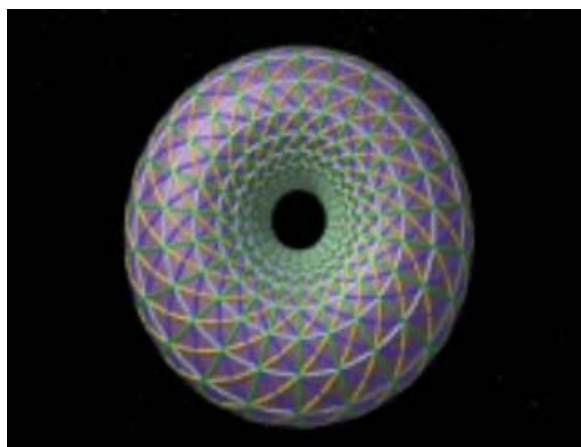

Una esfera tetradimensional (imagen) es muy similar en su geometría a un Torus pentadimensional, donde lo interior y lo exterior se mezclan en una danza de movimiento donde las energías fluyen en su propio espacio matricial. En su momento dije que la esfera de consciencia siempre tiene dos (2) dimensiones más que la realidad en la que se manifiesta, o sea que en la realidad subjetiva tridimensional la esfera de consciencia es pentadimensional, tres (3) dimensiones de nuestra realidad, y dos (2) correspondientes a las inmediatas superiores. Ahora acotaremos esta definición a cuatro dimensiones para poder explicar su funcionamiento en tres. Posicionados en esa dimensión directamente superior, veremos la esfera en su totalidad en 3D y no en 2D como la percibimos en este espacio matricial 4×4 . Desde esa perspectiva la esfera es realmente una esfera, viendo sus tres dimensiones de forma simultánea, su diámetro, un círculo de x° grados y una dimensión, será percibido como una media esfera de 2D, cuya cara plana podrá estar formada, según la geometría euclidiana por 360° grados que representan su circunferencia. Si de cada grado parte una línea, supuestamente recta en 1D, éstas confluirán en un punto 0° en la cara opuesta de la media esfera en 2D. De esta manera tenemos 360 partes de una media esfera, que mirada desde 4D serían 360 partes de una esfera en 3D, 360° grados de arco de un espacio matricial 4×4 real donde la dimensión directamente superior en que nos encontramos se percibe como tiempo. El movimiento de esos 360° grados desde nuestro punto de observación 4D (360 círculos), sería también percibido como tiempo, por deducción el común denominador de todo espacio matricial, es el tiempo, pero el tiempo real, el tetradimensional 13:20 descrito en el artículo espacio vs tiempo.

Vista la geometría de la esfera desde la tetra esfera, veamos ahora la matemática que relaciona ésta con la dualidad. Como el común denominador en todos los espacios matriciales es el tiempo, y éste forma parte indefectiblemente de nuestra existencia,

tomaremos como constante de las octavas cortas, el año lunar y su ciclo de 28 días. Si tomamos las 360 partes del círculo 2D y lo dividimos por los 28 días lunares, nos dará: $360/28=12,85714285714286$ observarán que se respetan las triadas de la secuencia de las octavas en 3D **142857** pero en distinto orden, siendo los decimales la secuencia, y el entero en este caso, las notas de la dodecava en nuestro particular EMmental que contiene a la esfera. Este proceso se repite en la otra semiesfera, (secuencia en verde) dando una imagen fantasma de otras 12 notas o segunda octava, una octava desdoblada de la esfera de consciencia producto del choque del paso de 5D original a 3D ilusoria y subjetiva, de esta forma tenemos una octava de 24 notas o dos dodecavas trabajando en tándem, una para un lado del péndulo, y otra para otro, dando sustento a la dualidad de los opuestos de esta realidad. Estas dos octavas están ancladas o conectadas entre sí por los números primos (2) y (5) y conectada a esta realidad por el común denominador o divisor, el (1). Los dos lados del péndulo en nuestra propia esfera, balanceándose entre los opuestos ($1/2=0,5$) y ($1/5=0,2$), un número primo contiene al otro en su decimal, logrando el movimiento continuo entre ángeles y demonios, ($1/0,5=2$) la cruz, y ($1/0,2=5$) el pentagrama.

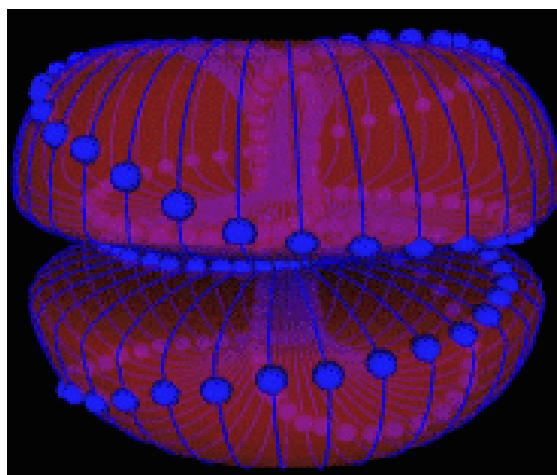

Cuando hablamos de salir de la dualidad, estamos hablando de la expansión de la esfera hasta que abarque o contenga los dos espacios matriciales restantes, el tetradimensional 5×5 y el pentadimensional 6×6 logrando que las dos mitades se unan por una tercera octava, aquella que recorre el Torus en su totalidad por los dos hemisferios de la esfera (imagen) formada por 24 notas, las 7 conocidas con sus respectivos 5 semitonos, y 12 más no pertenecientes a esta realidad por carecer de reflejo 3D, y únicamente conocidas por su reflejo en 4D que nosotros percibimos como “las influencias” de los doce signos del zodiaco. Desde esta perspectiva pentadimensional, la dualidad se transforma en triadidad, donde todo se manifiesta por triadas y no por opuestos. Todo esto está relacionado con la tercera energía, con las triadas (C-O-N), con la tercera alternativa, con las tres líneas de conocimiento, con el padre, el hijo y el espíritu santo, con el SER, la UdC y el DO, con Wotan, Baphomet y el tercer demiurgo, etc, etc, etc.

Lograr la trinidad es lograr el cambio de Matrix, y lograr el cambio de Matrix es lograr el propósito del Demiurgo, y éste depende pura y exclusivamente de la expansión de nuestra esfera de consciencia, pues nosotros somos el tercer demiurgo en discordia que está impidiendo la trinidad de la realidad. De ahí la importancia de la humanidad como especie y su disputa, pues quien domine al tercer demiurgo, dominará la realidad. “...¿No está escrito en vuestra ley: Yo dije, dioses sois?” **Juan 10:34**

NOTA:

Este acotado desarrollo es una incompleta aproximación a la realidad. La naturaleza multidimensional e intangible de la trinidad, impide cualquier exposición completa y exacta de su verdadero funcionamiento.

57. OCTAVAS DOBLES O GEMELAS

27 de agosto de 2013, 16:21



De las distintas clases de octavas conocidas, una de las más extrañas e incomprensibles son las octavas dobles. Pues son octavas que nacen en pares y se desarrollan juntas pero en distintos avatares, o en el mismo avatar pero en distinto tiempo. Todos hemos sabido alguna vez, de personas que separadas por la distancia y el tiempo, han tenido vidas similares en sucesos, acontecimientos, fechas y hasta forma de partir. Pero también ha ocurrido en lo particular que hemos experimentado una extraña similitud de acontecimientos en distintas circunstancias, como un extenso Déjà vu, dándonos cuenta que hemos vivido la misma circunstancia pero en otro día. Estos sucesos inexplicables son producto de las octavas dobles que intentaremos comprender a continuación.

No se conoce mucho el porqué de esta clase de octavas, tampoco se conoce su funcionamiento fuera de este espacio matricial, pero se sabe que estas están generadas por una especie de cigoto doble en la nota (do) que inicia la octava. Es como una octava desdoblada paralela, pero iniciada no por números primos, sino por resonancia en la nota (do), es como que la nota reverberara por un tiempo (x) y en ese tiempo un acontecimiento diera paso a la nota (re) antes que terminara de vibrar (do) iniciando una octava que se desarrolla de forma gemela y asociada muchas veces a distintos avatares (unidades de carbono). No voy a extenderme en la matemática de estas octavas porque la desconozco, sólo sé que son como dos instrumentos tocando a la vez, dos violines ejecutando la misma melodía simultáneamente, en espacios y tiempos diferentes.

Se asocian estas octavas al concepto de almas gemela, concepto que particularmente no comparto, pues el alma es un cuerpo de enlace perecedero y degradable que no perdura en la eternidad, y el término gemelo es acotado a la dualidad de esta realidad, prefiero el término Seres hermanos, que describe de forma mucho más real, la naturaleza incorruptible y eterna de la creación, sin acotarla a la dualidad de los opuestos. Volviendo al tema de las octavas, éstas no tienen nada que ver con esta idea, y su asociación es meramente ilusoria. Una octava gemela cuando se encuentra en el mismo avatar y dentro de una octava corta

rápida, por ejemplo la iniciada en un lapso no mayor a unos años, puede transcurrir una parte en el presente y la otra, su doble, en el futuro inmediato de esa misma octava corta rápida, dando la sensación de un extenso Déjà vu, hasta que se recuerda que esa situación ya le pasó un tiempo atrás, de forma casi idéntica, dando la sensación de un extenso Déjà vu, hasta que se recuerda que esa situación ya le pasó un tiempo atrás, de forma casi idéntica. También se da el caso de octavas dobles en determinados gemelos que experimentan y comparten las mismas experiencias y emociones, hasta el punto que el deceso de uno, provoca al poco tiempo el del otro.

Esta clase de octavas, cuando se encuentran en el mismo avatar y dentro de una octava corta rápida, por lo general no se generan en el EMmental, son generadas directamente en el EMfísico como pentavas y siguen durante todo el proceso como pentavas. En cambio cuando son generadas fuera de esta realidad y desarrolladas por distintos avatares como octavas cortas lentas, se cree que comienzan y terminan como dodecavas sin perder un solo semitono, por eso mantienen la similitud entre ellas, pero no se conoce en profundidad su funcionamiento por ser octavas aisladas y con leyes diferentes a las conocidas, posiblemente porque su naturaleza dual choca con la dualidad de nuestro universo, que paradójicamente es como las octavas dobles, pero pendular.

En la historia hay casos muy significativos de octavas dobles o gemelas, que casi siempre son asociados con la reencarnación, simplista deducción de un proceso tan extraño y complicado. Un buen ejercicio sería encontrar estas octavas en la historia, encontrar esas vidas paralelas que tanto misterio y fantasía han producido, y también intentar encontrar esas octavas en nuestras vidas si alguna vez se produjeron, quizás al ser conscientes de ellas, dilucidemos nuestra propia dualidad para poder transmutarla en la trialidad de un universo en equilibrio, pero sin opuestos.

Nota:

Este artículo no tiene errores gramaticales involuntarios, los que pudiera encontrar son producto de su percepción.

58. LA AGENDA

3 de septiembre de 2013, 7:33



“Todo el movimiento hacia el NOM (Nuevo Orden Mundial) forma parte de la agenda de los supuestos amos para llevar a cabo la paga y la promesa. Los Reptilianos la promueven, los Grises la usan, y los oscuros la aprovechan. Dentro de este rompecabezas entra en escena algo que está por encima de todos, y es la mecánica del “Do”. Saben que se acerca de forma inevitable un cambio o salto de octava cósmica, la creación se manifiesta nuevamente ante ellos, y sus planes tienen que estar listos para entonces porque nosotros somos los proyectores holocuánticos de esta realidad planetaria, y tendremos el mundo que proyectemos por mayoría.

Dentro de este contexto fatídico, hay en escena otros extraterrestres que intentan inclinar la balanza para el lado del hombre, pero eso será otra historia en otro momento, ellos respetan algo que los Grises y Reptilianos no lo hacen, y es el Ser, su participación es acorde a nuestro permiso, permiso que tiene que darles nuestra consciencia del ser, no nuestra consciencia artificial manejada por los oscuros. Espero que cada día sean más y más los que dejen de alimentar a los demiurgos y alimenten al Demiurgo para alcanzar la masa crítica que genere la retroalimentación a través del Demiurgo con la energía del “Do”, liberándonos de los oscuros, de los Grises y Reptilianos, de las luces y de las sombras, y poder finalmente ser dioses de nosotros mismos, de nuestra vida y de nuestra tierra, en una nueva realidad holocuántica creada acorde a la octava directa del “Do” y ser nuevamente los responsables de la vida en el planeta, sea nuestra o sea ajena.” De grises y reptilianos

“Los planes orquestados por entidades oscuras, y ejecutados ahora por los Maestros Illuminati, abarcaban una extensa agenda de dominio y manipulación mundial (Nuevo Orden Mundial) elaborada bajo los términos que figuraban en “El Pacto”... El plan elaborado en 1779, para cumplir la agenda de “El Pacto” y que es conocido como NWO (New World Order), incluía entre otras cosas, un gobierno mundial con una sola

religión. El Plan del New Age debía ocuparse de preparar el terreno en las creencias espirituales para cumplir la parte religiosa de la agenda, y debía permanecer oculto hasta 1975, año en que sería sacado a la luz pública como movimiento espiritual, social y cultural que comenzaría a socavar los cimientos religiosos para su posterior suplantación.” [Destruyendo mentiras \(II\)](#)

“Todo magistralmente diseñado para lograr sus intereses particulares y cumplir con la agenda de la sinarquía mundial, destruyendo todo lo bueno, e implementando todo lo malo para lograr el sometimiento físico y psicológico del ciudadano, mejor dicho del prisionero del estado número xxxx.” [Polijusticracia](#)

“Dentro de la agenda de operaciones, estaba el punto cinco, desprestigiar y deformar la idea del sistema jerárquico, para que nadie, excepto ellos, pueda organizarse y llegar a complicar sus macabros planes.” [Desmitificando](#)

“...falleció el presidente comandante y hermano Hugo Rafael Chávez, en manos de un cáncer implantado por la sinarquía mundial, como sucedió con otros presidentes latinoamericanos también inoculados, dentro de una agenda de odio y muerte que está llegando a su fin.” [En memoria](#)

“Dentro de estos documentos se encuentra resguardado bajo siete sellos, el texto completo [del pacto](#), donde también figura la agenda completa desde el encuentro de Moisés con el comandante A. S. Baffometo, hasta nuestros días. Uno de los temas de esta agenda es el correspondiente a los puntos de “anclaje” de los arquetipos, necesarios para mantener la coherencia entre asociaciones, para que la psicología naturalmente evolutiva del Lhumanu, no rompa la relación entre las escalas jerárquicas jehová-representante-pueblo, que llevaría a la pérdida total del poder de los amos y el riesgo de que la agenda no pueda ser cumplida y el pacto se rompa.” [Todos somos judíos](#)

“Lacerta es un arquetipo implantado hace miles de años, cuando la agenda general y completa de nuestros creadores comenzó a ejecutarse mucho tiempo antes del primer pacto conocido, cuando los Lhulus fueron creados. Es el cronograma de su evolución como especie artificial, es la agenda científica de los Elohim, Anunnakis o como quieran llamarles, que integra al Lhumanu como subespecie y le otorga la condición de Pasú como forma de vida inteligente sobre el planeta.” [Conclusiones Lacerta](#)

“Era el año 1994, el Amasterdamo ABC Adamo se acercaba al grupo [Géndel](#) dos veces por mes. Sólo los que habían promovido al segundo nivel luego de un arduo y largo trabajo de años de entrenamiento podían asistir a sus reuniones y conocerlo.

Llegaba en un lujoso auto alemán conducido por su hijo, un maestro de grado filosófico. El anciano, un importante empresario e industrial armenio de 76 años, era de contextura robusta pero pequeña, no más de 1,60 metros de estatura, Gran Maestre masón grado illuminati 72 o 73, nunca lo supimos con certeza, se sentaba en su sillón y hablaba en arameo antiguo dando las novedades de la agenda recibidas desde “arriba”, mientras su hijo, impertérrito, traducía cada palabra.” Nada es lo que parece

“Lograr la trinidad es lograr el cambio de Matrix, y lograr el cambio de Matrix es lograr el propósito del Demiurgo, y éste depende pura y exclusivamente de la expansión de nuestra esfera de consciencia, pues nosotros somos el tercer demiurgo en discordia que está impidiendo la trinidad de la realidad. De ahí la importancia de la humanidad como especie y su disputa, pues quien domine al tercer demiurgo, dominará la realidad...” La trinidad

Hasta hace apenas unos días, nadie esperaba nada que estuviera fuera de la agenda conocida. Todo estaba planificado desde hace miles de años por una agenda general establecida cuando los Lhulus fueron creados, y por una agenda particular, la del pacto, que ha llegado hasta nuestros días. Pero algo pasó que cambió las reglas del juego, algo sucedió que sorprendió a luces y sombras descolocando todas las piezas del tablero y cambiando el guión, un tercer actor entró en escena, un tercer actor que nadie esperaba que participara en esta contienda, el tercer demiurgo como fuerza arquetípica externa se plantó en medio del escenario, y como Hamlet sosteniendo la calavera de Yorick el bufón del rey, dijo su abrumador monólogo y la realidad tembló.

Fue confirmada la intervención desde nuestro futuro de nosotros mismos, nosotros hemos despertado al dragón, porque nosotros somos el dragón, nosotros fuimos los que le entregamos la sabiduría hace miles de años, nosotros somos la línea de conocimiento del dragón desde nuestro futuro, nosotros con nuestra esfera de consciencia expandida somos el tercer demiurgo. Ahora todo toma sentido, la frase que nos dijeron desde la fuente hace casi treinta años “El futuro existe y ya pasó” resuena en mis oídos como las campanadas del cielo llamando a sus guerreros. Nunca hubiera imaginado que esto sucedería, pero la agenda ha caído ante nuestra intervención. Nosotros mismos nos hemos salvado y liberado de nosotros mismos y ahora queda mantener esta realidad mediante nuestro continuo trabajo y consciencia para que todo siga avanzando a nuestro favor. Nuestras naves ya se ven en el cielo, nuestra tecnología bioconsciente supera grandemente a cualquier otra conocida y desconocida, somos los hijos del Do en todo su esplendor tomando el control de nuestro pasado, para que nuestro futuro sea lo que ahora es, fue y será.

Esto no ha terminado, todavía intentarán retomar el poder, tratarán de mantener el pacto, de recuperar el estado de macho alfa que les fue arrebatado, y las acciones que tomarán para intentar conseguirlo pueden ser severas, pero cada acto de locura, inhumanidad, violencia, guerra, odio, muerte, de ellos, será un paso más hacia su propia destrucción y un salto más hacia nuestra inevitable gloria. Ahora podemos estar tranquilos y contentos, porque el futuro existe y ya pasó, y sólo tenemos que seguir avanzando como hasta ahora para alcanzarlo.

59. EL GUERRERO PACÍFICO

8 de septiembre de 2013, 18:11



Se puede considerar logia salvaje a todo grupo esotérico que no está alineado o representado por una organización superior reconocida oficialmente como logia u orden, digamos que no está “federada” a ningún tipo de institución que rijan su proceder por las leyes internas de sus estatutos. Son la parte anárquica del orden esotérico preestablecido, y por consiguiente las que transmiten la información y el conocimiento sin restricciones a quien lo quiera recibir.

En 1983 fundé una logia salvaje junto a un grupo de personas interesadas en comprometerse y hacerse responsables de su propósito por encima de todo lo demás. Ese compromiso y responsabilidad asumida, dio como resultado que los ojos de la creación posaran su mirada en nosotros, y nos dieran la oportunidad de conocer parte de la magia de la realidad general. Hoy daremos un paseo guiado por esos parajes desconocidos de nuestro interior, donde el horizonte se extiende hasta las estrellas y la consciencia se expande hasta el infinito, pero la línea entre lo correcto y lo incorrecto es tan delgada, que muchas veces equivocamos el camino.

Uno de los retos más grandes cuando se comienza el camino, es mantener la coherencia entre pensamiento, palabra y obra en todo el trayecto. No vale de nada conocer mucho si se actúa poco y se piensa mal, pues se termina con un ego intelectualizado con aires de iluminado donde se cree ilusoriamente que lo tiene todo resuelto y que nadie puede aportarle una crítica u opinión porque lo sabe todo, es autosuficiente en sus decisiones y ha superado sus materiales egos. En el camino de la cinta de Moebius no están permitidos esos errores de la consciencia artificial, y todo aquel que reincide en esta intensión equivocada, no podrá seguir avanzando y quedará en el bucle de la recurrencia de su propia y particular octava, así que mantener esa coherencia y responsabilidad, es fundamental para avanzar en esta línea particular, de lo contrario recomiendo que se dediquen a otra cosa, el sendero del conocimiento a través del quinto camino de la cinta de Moebius no es lo suyo.

1983 fue el año del evento, eso favoreció grandemente a todo aquel que intentara, abrir un portal o túnel vorticial que enlazara con otras realidades fuera de la nuestra. Aprovechando la inestabilidad en el sustrato “e” dejada por el evento, y mediante un TCMT (Transceptor Cuántico Multi-Temporal) una vez por semana abríamos la conexión, e interactuábamos con Seres de fuera de esta realidad que nos entrenaron e instruyeron por más de diez años a través del vórtice abierto, mediante un fluido y armonioso contacto. Cada vez que desviábamos la senda, recibíamos de ellos un merecido choque que nos hacía reaccionar, observar nuestro error y enderezar nuevamente la octava desviada a su dirección correcta. Un día, repitiendo tozudamente los mismos estúpidos errores, nuestros superiores que nos instruían desde el otro lado, decidieron interrumpir el entrenamiento hasta que nosotros tomáramos consciencia de los errores que cometíamos al dejar las reuniones, pues nuestro trabajo comenzaba cuando el de ellos terminaba y se cerraba el portal. Por más que intentamos conectarnos de mil formas mediante el TCMT, no pudimos restablecer la comunicación, nos habían cerrado el acceso por nuestra propia tozudez en creernos capaces de manejar nuestras vidas como se nos antojara. Seguimos religiosamente por meses intentando la comunicación sin lograrlo, hasta que una noche, después de una discusión de quien era el culpable de que esto sucediera, nos percatamos que todos habíamos cometido el error, unos por ególatras y otros por permisivos de los ególatras, permitiendo que la triada pensamiento-palabra-acto, se contaminara con la soberbia y la apatía. Esa misma noche, el portal se abrió permitiendo que nuestras conciencias se expandieran nuevamente y el entrenamiento continuó hasta 1994, en que decidimos disolver la logia, pues ya no tenía sentido al haber cumplido su propósito, pues ahora, los que hicimos bien la tarea, estábamos conectados continuamente sin necesidad del TCMT, y los otros siguieron sus caminos buscando lo que ya habían encontrado y no supieron aprovechar.

No soy partidario de las recetas de cocina para iluminados, menos de fórmulas mágicas para la autorrealización, pero soy consciente que si no tomo cartas en el asunto, hasta aquí hemos llegado, pues sus triadas están contaminadas con la soberbia y la apatía del que no quiere comprometerse con su Ser, que es el SER de todos los Seres de sus prójimos. No estoy generalizando, pero tampoco puedo particularizar, cada uno se hará cargo de su situación actual y sabrá en donde se encuentra parado para que mis silencios les resuenen o no.

El primer paso que sólo unos pocos han dado hasta ahora, es el primer acto del perdón que los liberará en lo particular de todos los miedos y culpas que los llevan a cometer una y otra vez los mismos errores. Este simple acto de humildad y sumisión ante su Ser, es suficiente para abrir el portal entre realidades actuando como un TCMT que los conectará con sus guías y protectores. La atención permanente es fundamental para mantener la coherencia

de la triada, y la CEHP (Consideración Externa Hacia el Prójimo) tiene que marcar la intención inicial de cada acto, para que el propósito final siempre se encuentre lejos del ego y cerca del Ser. No se puede hablar por boca de jarro, no se puede pensar con la inconsciencia del mono en chancletas, no se puede actuar como un programa virtual, no se puede ignorar el entorno como un cosechado, no se puede lastimar al prójimo como un hijo de las sombras, no se puede ser un salvaje Pasú que está más cerca de Wotan y Baphomet que del Dragón.

Más de una vez me han preguntado cómo llegar a manifestar el Ser, a revertir la esfera de consciencia, a que la consciencia del Ser tome el mando, a expandir la esfera, etc, etc etc, y mi respuesta siempre ha sido la misma, dándose la oportunidad de dejar de intentar hacerlo y comenzar a accionar para hacerlo, trabajando con las herramientas que tengan a mano y que más les sirvan en su particular camino, pero de nada vale trabajar en estos aspectos si continuamente están borrando con el codo lo que escriben con la mano, o diciendo lo que no piensan y actuando diferente a lo que sienten o dicen siendo completamente hipócritas con ustedes mismos y los demás. La única manera de poder seguir adelante es que actuemos como verdaderos Humanos, el tiempo de la instrucción ha pasado y estamos en pleno entrenamiento de combate, así que como en su momento en SFM nos presionaron para que tomemos la actitud correcta, yo los presionaré de la misma manera, y el que no se adapte a las formas y propósito de esta etapa, será cortado (desconectado), si es necesario, hasta que se apacigüe, recapacite y se reconcilie con su SER. Esto no es un juego, esto es real, estamos a las puertas de grandes cambios y revelaciones, y tienen que decidir si serán partícipes o serán observadores, pero si eligen lo primero tienen que tomar la responsabilidad y actitud adecuada, porque muchos dependerán de ustedes y sus correctas decisiones, y no pueden darse el lujo de equivocarse justo en ese momento perdiendo a los que dependerán de su consciencia y sabiduría.

Hoy no soy el mismo que ayer ni seré mañana el mismo que hoy, porque mi consciencia se habrá expandido un poco más y tendré que adaptarme al nuevo escenario, dejando de lado los egos de los sujetos y absorbiendo las almas de los objetos para que formen parte de mi espíritu y poder llegar luego a los Seres ocultos en los sujetos. Y como le dijo Sócrates (Nick Nolte) a Dan Millman (Scott Mechlowicz) en el guerrero pacífico, comenzaré a sacar la basura de ahí dentro hasta vaciar sus mentes. Recién cuando hayan podido desprenderse de todo, podrán contener todo y dejar que el río siga su curso hasta llegar al océano de su existencia y actuar como un verdadero guerrero pacífico.

60. EL HUMOR Y LOS EGOS

14 de septiembre de 2013, 12:48



No debiera pues no quisieron, pero lo justo es justo y lo bueno dos veces bueno. Gracias Galeote y Carro por un trabajo bien hecho, con la Luz de la consciencia, el Amor del Ser y la Paz del espíritu, y gracias también a todos los que colaboraron para que esta etapa de Egos Tormentosos que hoy termina, haya podido ejecutarse con el éxito esperado, acorde a la intención inicial y el propósito final de este complicado y largo ejercicio de entrenamiento, de consciencias y energías.

Vídeo: EGOS TORMENTOSOS DDLA

<https://superocho.org/watch/1w5zPrEWTeBjery>

BONUS TRACK

Historia de un abordaje (por un ex-amigo y colaborador)

El tren DDLA avanzaba raudo por la vía de suspensión magnética, flanqueado a su derecha por una carretera secundaria de servicio y a su izquierda por un imponente desierto por donde se veían venir varios vehículos a toda marcha.

Por estar en una zona de acercamiento y posible abordaje, su piloto, M, había reducido la velocidad al mínimo operativo de 180 km/h.

A bordo, su tripulación se preparaba para los varios eventos a enfrentar: por un lado, estaban las personas que se paraban a la orilla del camino exigiendo que el tren se detuviera y las recogiera; a estas personas Antonio les arrojaba panfletos ilustrativos con una sola frase: «Será para la próxima, en 65.000 años. Suerte. El tren no se detiene.»; por otra parte,

del lado izquierdo estaba Helimer esgrimiendo un altavoz, aconsejando a los conductores acerca de cambiar su actitud para lograr un abordaje, mientras que Charlyd enviaba descargas con un potente rifle de plasma, reduciendo a cenizas los intentos de ataque al tren.

Mientras tanto, del lado derecho, Unomas se acercaba al tren en su vehículo descapotable, manejando a una velocidad suicida para poder emparejarse al tren, con la esperanza de abordarlo. Una vez al lado, fijó el piloto automático y se trepó en el portaequipaje para saltar hacia el tren, donde la estaba esperando la tripulación para ayudarla. Aferrado a una baranda del tren estaba Carro diciéndole con voz apenas audible: «dale con calma, tranquila, tranquila, tibia...»; un poco detrás de él, Also gritaba a pleno pulmón: «DAALEEEE, muchacha loca que 'tas toa tardá». Presa del pánico, Unomas no se decidía a saltar y le daba miedo volver a su vehículo, quedando en una difícil situación, que se iba a tornar en imposible ya que se acababa la carretera. Ya los brazos le dolían de estirarlos y la garganta se le secaba de gritar.

De pronto, el vehículo de Unomas se incendió desde la parte frontal, amenazando con explotar y dañar a todos, lo cual llevó a Unomas a desconectarse de todo y dar el salto de fe que necesitaba, hacia la plataforma con baranda donde estaban Carro, Also, etc., fallando en el salto y cayendo al vacío. En ese instante que se detuvo el tiempo, varias manos se aferraron a Unomas por donde pudieron: brazo, pierna, pelo, oreja, etc. En la confusión hubo golpes, ojos puyados, codazos, etc. Finalmente, Unomas fue metida al tren, donde la recibieron Carro y Also. En el siguiente vagón, Facedo recargaba el lanza-misiles mientras Sísifo le preparaba los cálculos para el siguiente lanzamiento; ambos cruzaron una mirada de aprobación por la labor cumplida.

En el vagón central del tren, Mayodel68 comentaba con Spiritfartllek los detalles de todo lo acontecido, radiándolo a todo el mundo con el potente transmisor cuántico multitemporal asimétrico.

Mientras Eugenio y Soyelquesoy atendían las heridas de Unomas, Bertha le preparaba una de sus famosas infusiones de hierva para reponerse del susto (nadie conoce la receta).

En la locomotora, el conductor, M, tocaba la sirena de manera frenética, sonrisa en rostro, por la satisfacción del logro alcanzado por el equipo. Uno más (!) para la familia. Empujó a fondo el acelerador mientras daba un sorbo al obligado mate (¿o era whisky?). Hasta el próximo evento... Saludos.

61. MUNDOS SUPERIORES

18 de septiembre de 2013, 19:51



Luego de dejar atrás los egos tormentosos que fueron los verdaderos protagonistas de la etapa que comenzó con [la disonancia](#) y terminó con [el humor y los egos](#), creo que es momento de subir un escalón y comenzar a hablar un poco de aquello que prefiero callar, para evitar justamente lo que ocurrió con determinados egos incontrolables.

Esta experiencia pasada fue 100% positiva para todos, aún para aquellos que nos dejaron, pues tendrán la oportunidad de encontrar su verdadero lugar que no era este, y estaban siguiendo una quimera, una ilusión, creyendo que encontrarían lo que sus egos buscaban y que sus Seres ya tenían. Siempre la búsqueda del camino de la verdad tiene que ser desde el Espíritu, porque éste le corresponde al Ser y guiará sus pasos de forma correcta y serena, nunca desde el alma con sus efusivas reacciones, pues ésta le corresponde al ego y siempre lo llevará por caminos tortuosos, dominados por las pasiones de la personalidad virtual, intentando tozudamente tomar el control de sus vidas.

Como toda unidad de carbono, no nací sabiendo, ni tampoco sé ahora. [La consciencia artificial](#) y [el ego](#) son los programas encargados de ir formando la personalidad virtual que luego dominará nuestras vidas, y la personalidad virtual NO sabe nada, ignora todo, sólo responde a un programa de paradigmas y arquetipos preestablecidos y creado por otros, respondiendo a estímulos externos e internos completamente ajenos y fuera de su control. Como fulano de tal, soy un completo ignorante, pero como Morfeo, soy un completo e indiscutible sabio. ¿Qué diferencia a fulano de tal, de Morfeo, para que uno sea un ignorante y el otro un sabio? La respuesta es muy simple y completamente comprensible, los mundos superiores del espíritu, en contraparte a los inferiores del alma.

Una de las mentiras mejor orquestadas son nuestras propias mentiras, aquellas que de repetir las una y otra vez las creemos, aquellas que inventa y diseña el programa ego,

aquellas que mantienen a salvo la personalidad virtual que no es otra cosa que el personaje que representamos en esta obra. Esto no podría suceder sin la astuta complicidad del alma. Como vimos en su momento el Ser no se encuentra en el cuerpo, entonces el espíritu es el enlace del Ser con la materia a través del centro espiritual, y el alma es el cuerpo de enlace del espíritu con la personalidad virtual o «yo», a través del centro emocional. Aquí radica el problema, porque el centro espiritual tiene que tomar su programación inicial (paquete de datos para funcionar) de la conciencia genética, pero como no tenemos acceso a ella, entonces toma su programación del centro emocional, esto produce por un lado la mala programación inicial del centro espiritual y por otro que el enlace «Ser-materia-yo» sea defectuoso por naturaleza. Como el alma es el enlace del espíritu con la personalidad virtual o «yo» a través del centro emocional, al manejar el alma a través de las emociones, se maneja la consciencia artificial del sujeto y su personalidad virtual. Si además no se tiene cristalizado el cuerpo de enlace espíritu, el alma enlaza directamente entre el centro emocional y el ego o personalidad virtual, así que manipulando o dominando las emociones se manipula perfectamente al ego y éste a la persona por medio de la consciencia artificial. Cuando nuestra esfera de consciencia se expande, y el espíritu se cristaliza, las cosas cambian rotundamente, pues el alma cumple la función correcta de enlace entre espíritu y ego, y los mundos superiores se manifiestan en la materia, dando acceso a la información total grabada en las librerías de horizonte del Quantum, entonces Morfeo como sujeto representativo de un arquetipo, se transforma en el DO como sujeto representativo de un paradigma, y se convierte en creador de su propia octava de información consciente. Los ojos de la creación se posan sobre nosotros y los mundos superiores interactúan de forma natural, descargando y subiendo información de forma automática, pues nos desconectamos del servidor y nos conectamos nuevamente con la Fuente original de éste y otros universos. Esto no podría suceder si no nos hiciéramos cargo de nuestras jerarquías, que les guste o no, existen y hay que respetarlas, y este respeto comienza por casa, haciéndonos responsables de nuestro propio grado jerárquico, respetando y haciéndonos respetar para que el enlace con los mundos superiores se mantenga activo, pues si despreciamos lo que se nos da como recompensa, porque lo hemos conseguido con nuestro trabajo y esfuerzo, no se nos dará más.

Una de las condiciones más estrictas para que los mundos superiores se manifiesten, es el respeto y cumplimiento de las [tres reglas](#), pero éstas no pueden ser cumplidas si el ego está a cargo, sólo el Ser puede cumplirlas, y su cumplimiento e interpretación está fuera del entendimiento de la consciencia artificial, pues cumplirlas correctamente puede interpretarse por la personalidad virtual como un acto de soberbia o despotismo, pues el ego nunca ve la obra completa, sino el pequeño diálogo dentro de la escena de uno de los actos, que si no se aprecia en la obra completa y su final, pareciera que fuese cruel e injusto. Nunca me

arriesgaría a cometer un acto que pusiera en peligro esta conexión, aún por error o desconocimiento podría pagar un alto costo que arrastraría a muchos, así que, ser responsable en pensamiento, palabra y obra es fundamental en este juego.

Desde ahora todos los artículos e intervenciones mías y de los colaboradores estarán dirigidas a lo Seres, cualquiera que se sienta aludido, lastimado, ofendido, etc. sepa que es su personalidad virtual la que reacciona, es su ignorante “fulano de tal”. Su sabio “Morféo” no tiene por qué preocuparse, pues está aprendiendo a caminar por los mundos superiores que pronto transitará y formarán parte de su particular existencia.

62. A CALZÓN QUITADO

24 de septiembre de 2013, 0:13



Hoy tengo ganas de hablar sin rodeos, de exponer las cosas como son, y el que quiera tomarlas que las tome y el que quiera dejarlas que las deje. Uno intenta armar un esquema de trabajo que sea acorde para el propósito, y que también tenga la suficiente entereza como para llegar de forma certera y de la mejor manera posible a la consciencia del lector, sin que la lectura resulte un relato que al final sea contraproducente por su alto nivel de “fantasía”, y que el lector pueda interpretar como falso por ignorancia de la totalidad. Este esquema de trabajo me ha llevado a esperar más de dos años, para exponer algunas verdades que de otra forma hubieran resultado imposible de transmitir y procesar de la forma que esperaba, y hubieran entrado en el formato de la lectura fácil, entretenida y descartable de la mayoría de los espacios de comunicación de estos temas. Hoy es tiempo de probar que tan preparados están para recibir la verdad sin vueltas ni aderezos, y tragar el trago de un sorbo y sin respirar.

Todo lo que conocen de la historia, la religión, la ciencia y la vida conocida del hombre es mentira, y cuando digo mentira no digo engaño, digo MENTIRA como expresión o manifestación contraria a lo que se sabe, se cree o se piensa. La palabra mentira proviene del latín mentalis, mental. Mentira es la voluntad deliberada de proferir algo falso. Mentira es lo que se dice contra la mente para que esta crea que es verdad. Hace siglos, milenios, eones, que el hombre, mejor dicho la humanidad como conjunto arquetípico de un paradigma evolutivo y social, no le pertenece al hombre sino a los extraterrestres, y entiéndase “extraterrestre” como vida consciente no proveniente de este mundo y esta realidad. Sobre este asunto se dijeron cantidad de cosas, se armaron cantidad de historias, se crearon cantidad de mitos, se formaron cantidad de grupos, se implantaron cantidad de mentiras para que la verdad quedara tapada por la inconsciencia del abuso de la información, convirtiéndose en sobreinformación desinformativa. Nadie que tenga un cargo gubernamental cercano a la presidencia, o un cargo eclesiástico cercano al papado, o un

cargo científico cercano al ejército, ignora esta realidad. Ellos saben nada más que lo que tiene que saber y su silencio se recompensa con dinero y poder, pues son los ejecutores de una agenda de fuera de este mundo.

Hasta finales del siglo XIX no fue necesario que la humanidad supiera más de lo que la religión les contaba, cuentos para ovejas somnolientas, pero a partir del siglo XX, no fueron suficiente los cuentos de ovejas, pues había lobos disfrazados que complicarían las cosas si seguían con sus ambiciones de poder, el pacto podría estar en peligro si otros actores entraban en escena. El 30 de junio de 1908, el peor de sus miedos se materializó en Tunguska y el tercer actor apareció en un TMV desde el futuro. Esto llevo a que los acontecimientos se aceleraran y tomaran otro rumbo, por un lado fue necesario un acercamiento directo con los líderes mundiales, y por otro la toma de espacio terrestre antes de que el tercer actor comenzara a participar en el juego. El primer movimiento mundial para tal fin, fue la primera guerra de 1914-1918, y el segundo movimiento mundial fue la segunda guerra de 1939-1945. Ambas provocadas para mover las piezas necesarias para el beneficio de los actores extraterrestres. Adolf Hitler conocedor del juego y sus consecuencias a largo plazo, intentó retomar el territorio perdido en la primer guerra, para que los planes de la agenda no se llevaran a cabo, pero su intención inicial y su propósito final fue quebrado con una jugada maestra del enemigo.

Luego de la derrota de Alemania, que sucedió tiempo antes de finalizar la guerra, a finales de 1943, Estados Unidos pacta con Adolf Hitler a espaldas de Inglaterra, que ya había arreglado apoyar la huida a cambio del oro nazi, y firma el “Acuerdo Patagonia” donde se organiza el escape de Hitler a Argentina por la vía España, a cambio de la tecnología extraterrestre del tercer Reich. Estados Unidos comienza a experimentar con ingeniería inversa, y en 1947 un accidente entre una nave terrestre y una alienígena en Roswell, Nuevo México, acelera el primer contacto moderno de colaboración entre razas extraterrestres a espaldas de los demás actores. En 1993 el productor televisivo inglés Ray Santilli, hace pública una filmación del camarógrafo del ejército estadounidense Jack Barnett, acerca del Incidente Roswell, donde se ve la autopsia practicada a uno de los tripulantes de una de las naves siniestradas. Según Ray Santilli en el rollo nº 52 de las filmaciones secretas de Roswell, identificado como «Truman’s», aparece el Presidente Harry Truman, junto a otras autoridades, examinado algunos de los materiales de la nave de procedencia extraterrestre y los cuerpos de los seres alienígenas siniestrados. Esta filtración no salió a la luz, pues fue interceptada antes y se amenazó a Santilli con estas palabras: *“Vamos a dejar ahí lo ocurrido. Pero le advertimos que si se le ocurre mostrar las imágenes en las que sale el Presidente de Estados Unidos en la Base Militar de Roswell, junto a los alienígenas, es usted hombre muerto...”*. La filmación de la autopsia del extraterrestre que recorrió el mundo

y se ocuparon meticulosamente de desprestigiar, fue el comienzo de la caída del pacto de silencio que desembocó 22 años después en el 2015, con el fin del secreto.

El tercer actor se mantenía en silencio, observando sin participar, entonces fue el momento para aprovechar y extender el escenario con nuevas reglas. El contacto con las razas extraterrestres comienza a ser fluido con las potencias que dominaban el escenario mundial, y se comenzó a trabajar conjuntamente para modificar los acontecimientos de la historia e intentar que el tercer actor nunca se manifestara en Tunguska. En 1967 se comenzaron a utilizar las tecnologías extraterrestres de portales de salto cuántico hacia lugares espaciales como La luna y Marte, para preparar el terreno de lo que vendría después, el salto temporal hacia el pasado para manipular el futuro mediante el proyecto “Pegasus,” iniciado en 1971 por DARPA y el proyecto “Marte 1980” destinado a construir una colonia en Marte. En 1983 ocurre el evento, una consecuencia del experimento temporal “[ProyectoArcolris](#)” que comenzó en 1943 y finalizó en 2015, durante este período, todos los presidentes de Estados Unidos hasta el futuro presidente, ¿un militar?, y el actual presidente Barack Obama (Barry Soetoro), fueron elegidos por manipulación temporal, o sea que sabían desde jóvenes que serían presidentes, y fueron educados y entrenados para el cargo que luego ocuparían en representación de los extraterrestres. El único presidente no elegido en el pasado que complicó el proyecto, fue John F. Kennedy, y su negativa a participar e iniciativa de develarle al mundo este secreto, lo llevo a la muerte.

El premio nobel de la Paz, Barack Obama dos veces transportado a Marte junto con Andrew Basiago, William Stilling y la ex-directora de DARPA del período 2009-2012, Regina Dugan, ahora estratégicamente directora de Google desde el 2012, está intentando seguir de forma desorganizada con una agenda interrumpida y sin el apoyo que antes tenía por parte de los extraterrestres y del S.I.V. Servicio de Inteligencia Vaticana creado en 1954 por Pio XII para manejar las cuestiones de la agenda extraterrestre del pacto. La renuncia de Benedicto XVI y la asunción del Papa Francisco, cambió las reglas del juego, y ahora el Vaticano maneja su propia agenda con los extraterrestres alejándose de Estados Unidos para intentar seguir participando en un juego que está llegando a su fin.

Toda la manipulación temporal de los últimos 30 años tendría un efecto visible a partir del 21 de diciembre del 2012, donde los posibles escenarios (líneas temporales paralelas) que se manipularon se manifestarían para bien o para mal, dando paso a una nueva realidad subjetiva acorde a los planes de la agenda extraterrestre. Para asegurarse el éxito se puso en marcha el proyecto la “Máquina de Dios”, intentando que la línea temporal deseada se impusiera sobre las demás, pero sorprendentemente para ellos, ese escenario esperado no se dio, pues el tercer actor todavía se encontraba presente y por alguna causa que no lograban dilucidar, todo volvía a punto cero y el acelerador de partículas no lograba su

propósito. Luego del fracaso del 2012, sólo les quedaba volver al principio y voltear el tablero con una tercera guerra mundial, de ahí todos los acontecimientos públicamente conocidos de los últimos tiempos intentando desatarla. Toda la economía, política, justicia, democracias, etc es una total mentira armada para mantener a las masas ocupadas y ajenas a todos estos acontecimientos. Nada es real, nada es hecho por el hombre, nada está pensado para el hombre, nada es en bien del hombre, todo es un Truman Show y lo único real y verdadero es nuestra particular y única «anarquía», como herramienta de resistencia consciente que nos libere del engaño.

A principios de Agosto de este año el tercer actor, que nadie esperaba que entrara en escena, tomó cartas en el asunto y las cosas cambiaron, pues tomó el control de las fuerzas extraterrestres del pacto y quedó a la espera de instrucciones de las Jerarquías estacionadas en las proximidades del Sol. Hablando a calzón quitado, los mundos superiores ya se están manifestando. ¿Usted todavía no los ve? Hoy más que nunca no me crean, no crean nada de lo que digo, investiguen y créanse a ustedes mismos, pues todo es mentira hasta que no lo descubran y experimenten por su cuenta. Estas son las pistas, ahora encuentren los datos y completen el guion de la película de esta realidad.

63. PUNTO DE PARTIDA

28 de septiembre de 2013, 0:15 am



Creo conveniente en este punto, aclarar las cosas que están sucediendo, para tener una visión general y certera del escenario de operaciones en que nos encontramos. Cuando la consciencia se expande y los mundos superiores se manifiestan, el intercambio de información es permanente, es tener una línea directa con la fuente de noticias más grande e importante del universo, donde los acontecimientos se suceden a una velocidad impensada, pues están sucediendo simultáneamente en varias realidades, y según en donde nuestra consciencia colectiva se ubique, se manifiestan unos u otros de forma casi caótica para el acotado entendimiento del ego, pero magistralmente ordenado para el expandido conocimiento del Ser.

Siempre dije que había cosas que podía decir y otras que debía callar, y ese equilibrio entre las palabras y el silencio es el que mantiene el orden dentro del caos, pues le da a la consciencia el margen necesario para que ésta se expanda, abarque y comprenda movimientos estratégicos que suceden fuera de esta realidad, en los bordes de la cinta de Moebius donde el cielo y la tierra se tocan. Cuando mis Amesterdamos en su momento me prepararon y entrenaron, yo era ajeno a todo suceso que acontecía fuera de esta realidad, y sólo ellos tenían acceso a esa información privilegiada, no por elitismo, sino por jerarquía, por su grado jerárquico superior en consciencia. Esto no garantiza la exclusiva confiabilidad de lo transmitido, pues los grados jerárquicos son ajenos a la intención inicial y propósito final del sujeto, y pueden responder tanto a las luces y sombras del ego, como a la consciencia y sabiduría del Ser, por tal motivo es indispensable conseguir nuestra propia conexión y grado jerárquico como muchos que ya lo han logrado en este espacio, para que la información sea comparada por ustedes y refutada o ratificada según su propia fuente. Mientras tanto, sólo queda confiar en su instinto y sentir, en lo que su corazón le transmita y su espíritu le dicte, sintiendo que resuena como un recuerdo olvidado en su interior, de algo lejano pero a la vez tan cercano a su corazón, que casi lo puede tocar.

Esos mundos superiores del espíritu son el verdadero escenario donde suceden realmente los acontecimientos, pues son los despachos de los directores y guionistas de la película, y

lo que hoy es, mañana no es, y lo que ayer fue, hoy será, por tal motivo es tan difícil decir lo que se calla, pues se puede pecar de “profeta fracasado dedicado a chapucero”, porque son cosas muy difíciles de comprender y aún más de comunicar, pues se manejan en varias realidades de forma simultánea, por eso digo hasta lo que puedo y debo decir, y aunque conozco los acontecimientos que van sucediendo, no es bueno que los divulgue antes de que se manifiesten, pues el cambio es continuo, y lo que cuento hoy puede que sea distinto mañana. Hay que intentar ser lo más equilibrado posible con los asuntos de los «mundos superiores», pues sus leyes no son las nuestras, así que hablar de circunstancias que nuestra consciencia todavía no abarca y contiene, es arriesgarse inútilmente a cometer errores que se pueden pagar muy caro. Pese al riesgo que esta empresa conlleva, no puedo evitar por respeto y responsabilidad al propósito, exponer el panorama actual que se sucede allá arriba y se refleja ahora mismo aquí abajo. Si bien los acontecimientos actuales comenzaron hace tiempo, y su influencia pública en este espacio particular comenzó el 20 de febrero de 2011, me limitaré a lo sucedido en los últimos dos meses.

El 20 de Julio de 2013 se estaban preparando una serie de acontecimientos diplomáticos que desembocarían en un enfrentamiento entre las fuerzas de Wotán y Baphomet (tómense como sujetos representativos de los arquetipos de los objetos). Por causa de estos encuentros y sucesos venideros, era necesario separar los jugadores, limpiar el terreno y asegurar el castillo, para resguardar al templo de las luces y las sombras que se manifestarían. El 26 de Julio de 2013 publiqué el artículo [La Disonancia](#) dando comienzo a la etapa de “egos tormentosos” que finalizaría luego cuando los acontecimientos lo marcaran. El 1 de agosto de 2013 Wotán toma las riendas, (control) luego de una extensa negociación y una ardua y larga lucha. El 4 de agosto publico el artículo [Dentro de Matrix](#), transmitiendo a los Seres la buena nueva de los acontecimientos sucedidos, seguido de [Revelaciones](#) donde tomo postura y me muestro ante los Seres, aunque sigo oculto ante sus egos por seguridad. Corro el velo de Isis que me cubría para que se reconozcan en mi persona, como guerreros y partícipes de los sucesos por venir. Los acontecimientos se estabilizan hasta el 15 de agosto de 2013, donde se intuye que algo no estaba bien, y llegan informes de una ruptura en el entramado del sustrato “e” no relacionada al evento, que marca una irrupción inesperada en el teatro de operaciones de un tercer actor. El 17 de agosto se confirma que el mismo día que se publica Dentro de Matrix, el 4 de agosto, el Dragón tomó el mando de esta realidad. El 20 de agosto publico [la trialidad](#) transmitiendo lo que se avecina, un tercer demiurgo accionando a nuestro favor. El 1 de septiembre se confirma y se autoriza transmitir la información del tercer actor en escena, para que los Seres tomen posiciones de resguardo, cubriendo los posibles puntos conflictivos de seguridad, y el 4 de septiembre publico el artículo [La agenda](#). Esto cambia totalmente el escenario y ahora el Dragón está despierto y accionando. Wotán y Baphomet intentan

negociar un acuerdo con el dragón, y éste reúsa el encuentro pues viene con una intención inicial y un propósito final claro e innegociable. Ante la negativa del Dragón y su indiscutible superioridad, se decide detener la agenda y soltarles la mano a sus representantes (ejecutores) de abajo. Los oscuros quedan sin apoyo logístico y dirigencia organizativa, comenzando a moverse y operando a ciegas, cometiendo torpes y grotescos errores. El 8 de septiembre con [el guerrero pacífico](#) termino con la limpieza de los egos y la reorganización de los Seres necesaria para apoyar al Dragón, y el 14 de septiembre festejamos el fin exitoso del operativo “limpieza”, con [el humor y los egos](#). El 17 se comunica que la formación de la consciencia colectiva alcanzó la masa crítica necesaria para que se pueda expandir de forma más abierta la consciencia individual y el 18 publico [mundos superiores](#). El mismo 23 de septiembre de 2013 se permite la divulgación de información directa y se publica [a calzón quitado](#). El 26 de septiembre el Dragón toma como inicio y punto de partida de la etapa final, el 1 de noviembre de 2013 que durará hasta finales del 2015, fecha en que la mayoría de los acontecimientos tienen que estar manifestados y el entramado espacio-tiempo del sustrato “e”, estabilizado y corriendo en la línea temporal nº42, que desembocará miles de años en el futuro, en [Tunguska](#).



Ahora que saben en donde estamos parados, el trabajo es mantener estable esta realidad hasta finalizar el 2015. Ahora un nuevo propósito comienza y es trabajo de todos nosotros que somos los progenitores del Dragón, cuidar que éste crezca y siga existiendo hasta su regreso en 1908. Ya se está accionando desde dentro de las logias y órdenes con un propósito paralelo que se comenzó a ejecutar cuando estos sucesos comenzaron, y el cambio de consciencia se empieza a notar por parte de sus directivos. También se está trabajando desde lo particular con cada núcleo del entorno de los Seres Luxferos (Viryas guerreros) para expandir las consciencia, y sumar energía a la consciencia colectiva en formación. Mientras tanto esperaremos qué decisiones se toman en las cercanías del Sol y sus consecuencias (reflejos) aquí en la Matrix. Ya expuse el escenario, ahora les toca a ustedes encontrar su reflejo en los acontecimientos que sucedieron en los últimos meses,

que atestiguan todo lo que acabo de relatar. Tengan presente que estoy utilizando un tiempo y calendario lineal 12:60 para relatar acontecimientos sucedidos en un tiempo y calendario paralelo 13:20, donde lo importante son los acontecimientos y no las fechas, pues todo sucede a la vez porque el pasado existe y ya pasó, así que las fechas tomadas en este artículo son sólo para dar un orden lógico y cronológico comprensible y no representan una realidad inamovible. La vida no está acotada a una fugaz existencia, sino expandida en una totalidad de muertes, y en cada una de ellas la vida se regenera con una nueva existencia. Si no fuera así, nada podría manifestarse fuera de la creación...y usted ahora no estaría leyendo este artículo.

64. SELECCIONES

3 de octubre de 2013, 11:46



LAS DIMENSIONES DEL TIEMPO

En nuestro universo, desde nuestra limitada perspectiva, tenemos la concepción del tiempo como algo que permite separar los acontecimientos que vivimos ordenándolos en una secuencia que podemos recorrer al revisarla en dos direcciones, hacia el pasado o hacia el futuro. Este es el concepto de la línea de tiempo, una secuencia de acontecimientos que puede recorrerse en dos direcciones, hacia el futuro o hacia el pasado, por tanto es una «figura» unidimensional, una línea. Esta concepción se desarrolla a partir de un sentido adimensional del mismo ya que cuando nacemos sólo existe un punto en esa línea imaginaria, que es el presente. Es decir, que cuando la consciencia se expande un poquito, somos capaces de percibir una, llamémosle así, dimensión temporal más y podemos desplazar la esfera de consciencia a través de ella, recordando acontecimientos del pasado o, en ciertos casos, del futuro.

En el momento en que la consciencia se expande un poco más y somos capaces de decidir, entra una dimensión más en juego en esa figura que estamos usando para representar nuestra concepción del tiempo, pues a partir del punto que marca una decisión en una línea temporal la sucesión de acontecimientos puede variar según la opción que tomemos entre las que tenemos disponibles, con lo que se añade una dimensión más a esa figura, que ahora sería bidimensional, al abrirse la línea en varias direcciones formando un plano. Cada una de esas opciones produce una línea temporal diferente en la que sucede el resultado producido por elegirla.

La mayoría de nosotros sólo sabemos desplazar nuestra esfera de consciencia en una única dirección, a partir del punto donde está ubicada, que es hacia el pasado. Con entrenamiento podríamos desplazarla por la línea hacia el futuro, e igualmente está abierta la percepción de las diferentes bifurcaciones de la línea de tiempo. La elección del movimiento de la esfera

de consciencia sobre todas las posibles bifurcaciones de esa figura lo rige la ecuación de elección, que decide que opción tomaremos entre las que tenemos disponibles.

Hay que destacar el hecho de que decidimos entre las opciones que tenemos disponibles, por lo que nos vemos afectados por las decisiones que toman aquellos que comparten nuestra línea temporal. Por ejemplo, si alguien conoce a su esposa en un suceso que dependía de la ecuación de elección de ella, por ejemplo acudir a una fiesta en la que se conocen, su vida será muy diferente para el caso en que ella decida no ir a esa fiesta, y su ecuación de elección no le permitirá conocerla en esa línea de tiempo porque no existe la oportunidad de hacerlo.



Si tomamos este ejemplo a gran escala, con el colectivo que forma la humanidad nos daremos cuenta de que existe una línea de tiempo general para ella, que vendría a ser la unión de todas las líneas temporales personales entretejidas formando una superficie en dos dimensiones, una especie de alfombra tejida con todos los hilos que forman todas las posibles opciones de la ecuación de elección de todo el colectivo.

Esa superficie general que constituye la llamada «línea» de tiempo colectiva se comporta igual que cada una de las líneas de tiempo que la componen, en base a las decisiones que tome la consciencia colectiva que la forma se dividirá en superficies (comúnmente llamadas líneas para simplificar) alternativas, que en este caso ya formarían una figura tridimensional para representar el tiempo. Algo así como si esa alfombra imaginada empezara a crecer ramificándose hacia arriba y hacia abajo. La ecuación de elección de un individuo no contemplará como opciones posibles las que no se encuentren en su mismo plano, pues

para poder realizar las otras debería haber desplazado su esfera de consciencia a otro de los planos que se forman en base a las decisiones de la consciencia colectiva en donde sí se dan las condiciones para que se realice esa opción.

Así sólo podremos llegar a esas líneas de tiempo colectivas alternativas a través de los puntos de inflexión que surgen cuando la consciencia colectiva puede elegir recorrer una línea u otra, lo que afectará a todas las líneas individuales que la componen pues se hallarán limitadas a las opciones que esa línea más general les permita. Una vez pasado el punto de inflexión, cuando esa decisión colectiva está hecha, no queda otra opción que seguir por la línea de tiempo elegida, sea para bien o para mal, pues nuestras opciones se hallarán limitadas nuevamente a lo que permita esa «línea» (superficie), hasta el siguiente punto de inflexión.

Este es un proceso de naturaleza fractal que no termina en la tercera dimensión de la figura usada para representar el tiempo, pero que acotará hasta aquí.

Así, con lo explicado hasta ahora, la esfera de consciencia se mueve hasta en tres dimensiones desde su punto adimensional de origen, el presente:

1. En una dimensión, hacia el pasado o hacia el futuro.
2. En dos dimensiones, hacia las posibles opciones de su ecuación de elección dentro de la línea de tiempo colectiva que limita sus opciones.
3. En tres dimensiones, hacia las posibles opciones de su ecuación de elección en base a las opciones de la línea de tiempo colectiva que la contiene.

En cambio el Ser tiene la percepción de todas las dimensiones temporales que forman las líneas de tiempo de los avatares con los que se conecta, al hallarse en un espacio adimensional. Por ello es capaz de percibir simultáneamente lo que nosotros entendemos cómo pasado, presente y futuro, y sus posibles opciones, porque las percibe con la misma naturalidad que nosotros vemos una botella o cualquier otro cuerpo sólido de nuestro universo tridimensional, que sería incomprensible para un ser que habitase en un universo unidimensional y sólo pudiese mirar en una dirección, como nos sucede a nosotros debido a nuestra limitada percepción de las dimensiones del tiempo.

Carro

65. CONSCIENCIA COLECTIVA

4 de octubre de 2013, 17:42

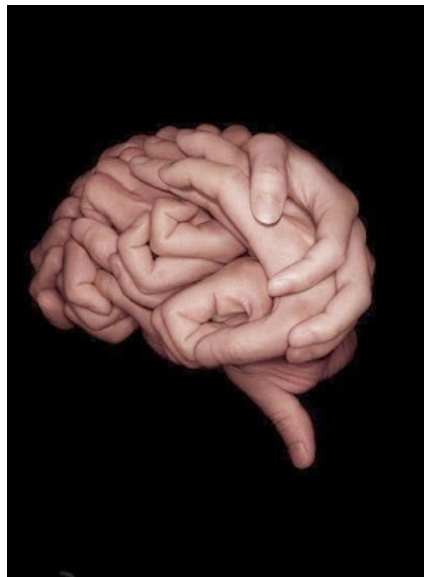

La expresión “Consciencia Colectiva” fue acuñada por el sociólogo [Émile Durkheim](#) (1858-1917). Según palabras de Durkheim *“El conjunto de creencias y sentimientos comunes al término medio de los miembros de una misma sociedad, forma un sistema determinado que tiene vida propia: podemos llamarlo conciencia colectiva o común. Es, pues, algo completamente distinto a las conciencias particulares aunque sólo se realice en los individuos.”* Wikipedia la define como: *“La noción de conciencia colectiva se refiere a las creencias compartidas y a las actitudes morales que funcionan como una fuerza unificadora dentro de la sociedad. Esta fuerza se encuentra separada y es, generalmente, dominante en comparación con la conciencia individual. Según esta teoría, una sociedad, una nación o un grupo constituyen una entidad que se comporta como un individuo global.”* Estas definiciones generales y acotadas, describen bastante bien uno de los procesos naturales más importantes en nuestra evolución, la formación de la consciencia colectiva de la humanidad que marca el piso mínimo evolutivo de un colectivo.

Creo que el término que mejor define a la consciencia colectiva es “espíritu general”, pues no deja de ser un cuerpo de enlace entre sus distintos componente que la forman, las conciencias individuales de los sujetos. Explicar correctamente que es y cómo funciona la consciencia colectiva no es tarea fácil, pues en su desarrollo es indispensable entender un concepto abstracto nunca tratado en profundidad en este espacio, que es el concepto de *“tiempo vectorial”*, así que comencemos intentando desarrollar la idea para después continuar con el tema principal. Todos conocemos lo que definimos como tiempo lineal, una sucesión de sucesos con una línea definida, pasado → presente → futuro, inamovible. También conocemos el concepto de tiempo paralelo, donde el pasado, presente y futuro se

desarrollan al mismo tiempo, pues en el tiempo vectorial las cosas son muy diferentes, pues las líneas de tiempo son desplazamientos vectoriales de planos dimensionales que construyen espacios matriciales. Paso a explicar a qué me refiero.

Para comenzar les sugiero la lectura del artículo [explicando las dimensiones](#). Ahora imaginemos un punto (a) adimensional que se comienza a desplazar, este desplazamiento en el espacio forma una línea unidimensional que llamaremos línea de tiempo general, porque su creación no depende todavía de dimensiones, pues el punto, como dije, es adimensional. Esta línea de tiempo general hace un desplazamiento espacial perpendicular a sí misma y forma un plano bidimensional, este plano lo llamaremos tiempo uno (t1), pues fue el primer tiempo percibido realmente como tiempo por el punto y el más cercano al origen o realidad general. Este plano en un momento hace un movimiento espacial perpendicular, y forma un cubo o cuerpo tridimensional que llamaremos tiempo dos (t2), pues es el espacio percibido como tiempo por el punto. Aquí haremos una parada en el desarrollo y observaremos que pasó realmente con el punto (a) desde que comenzó a moverse como punto hasta que se convirtió en cuerpo tridimensional. Si graficáramos estos desplazamientos veríamos que en el tiempo adimensional no importa que movimiento y dirección tome el punto pues siempre se formará una línea, pero la línea sólo tiene margen para un movimiento para que se transforme en plano, y el plano también tiene un sólo margen de movimiento para que se transforme en cubo. Este margen es el movimiento perpendicular en cualquier ángulo (dirección) a sí mismo, y para que esto suceda, todos los puntos (el colectivo) que forman la línea o el plano tienen que moverse simultáneamente, de otra manera no sucederá la transformación de línea a plano y de plano a cuerpo, sino sólo se crearán más líneas.

Ahora prosigamos. El movimiento perpendicular del cubo, como cuerpo, forma el espacio, el movimiento perpendicular del espacio forma tiempo (espacio aún no manifestado o ya manifestado), el movimiento perpendicular del tiempo forma consciencia, el movimiento perpendicular de la consciencia forma líneas de tiempos particulares, el movimiento perpendicular de las distintas líneas de tiempo particulares forman realidades subjetivas, y el movimiento perpendicular de las realidades subjetivas forman universos particulares. Entonces la suma de todos los tiempos particulares (t2), como sucede con el colectivo de la línea y el plano, para formar el plano y el cubo, forman el tiempo general, y su movimiento forma una sola realidad y universo que es el que prevalece y habitamos.

Como observarán todos estos movimientos temporales son como [vectores](#), con una dirección definida en una matriz de (x) ejes o planos dimensionales, siendo la dirección del vector desde el punto (a) adimensional hasta el universo (U) multidimensional siempre transversal al espacio matricial de donde parte. Podemos entonces resumir el tiempo

vectorial (tv) con el siguiente postulado: “El tiempo vectorial es el movimiento transversal del punto (singularidad inicial) creador de espacios matriciales o estratos dimensionales, siendo su desplazamiento el que forma el Universo multidimensional (U), que es la suma de todos los tiempos vectoriales (tv) generales, por consiguiente la Realidad subjetiva (Rs) es la suma de todos los tiempos vectoriales particulares (tv)², esto implica que la sumatoria de todas las realidades subjetivas forma la realidad general (Rg) del tiempo uno (tv)¹ o plano dimensional”. Entonces el desarrollo del algoritmo del tiempo vectorial que define la realidad subjetiva o Matrix que habitamos, sería el siguiente: $[\Sigma(tv)=U \Rightarrow \Sigma(tv)^2=(Rs) \Rightarrow \Sigma(Rs)=(tv)^1]$ Si la sumatoria de todas las realidades subjetivas forman la realidad general del tiempo uno (t1) $[\Sigma(Rs)=(tv)^1]$, o sea el plano dimensional del tiempo uno (t1), entonces el tiempo general (Tg) es directamente proporcional a los tiempos dos (t2) tridimensionales que se estén manifestando, y cuya sumatoria forma la realidad subjetiva $[\Sigma(tv)^2=Rs]$. En definitiva, y resumiendo la ecuación a su mínima expresión, el tiempo vectorial es la sumatoria de todas las Realidades subjetivas que es igual a la Realidad general $(Tv)=\Sigma(Rs)=(Rg)$. Teniendo claro este concepto ahora profundicemos el tema que nos compete.

Cuando la esfera de consciencia se comienza a expandir, su comportamiento es como el de una burbuja que se infla y se desinfla aleatoriamente, y en un momento pareciera que comprendemos todo, y al siguiente la luz de la comprensión se apaga. Nuestra esfera de consciencia expandida actúa muy similar a un estado onírico, donde aún las cosas más ilógicas se comprenden y todo es claro, y la esfera de consciencia contraída es como el estado de vigilia, donde toda esa comprensión del sueño se desvanece en la lógica cotidiana. Mientras la esfera de consciencia no esté cristalizada en su expansión, fluctuará entre el piso de la consciencia colectiva de la humanidad, y la expansión que haya conseguido con su particular trabajo y esfuerzo. Esa consciencia colectiva es la responsable de que la masa, como colectivo, tenga un nivel mínimo de consciencia estándar. Nadie tiene un nivel de consciencia más bajo que el colectivo, aunque tenga un nivel cultural mínimo y sea intelectualmente mediocre, el nivel de consciencia cubrirá el del colectivo de la población. Esta consciencia colectiva o esfera de consciencia espiritual, está dada por la masa crítica de la mayoría, donde la sumatoria de consciencias individuales forman, según lo que vimos anteriormente, líneas de tiempo particulares (tv)², cuya sumatoria da como resultado la realidad subjetiva (Rs) o Matrix en la que nos encontramos. Cuando la masa crítica o líneas de tiempos particulares son iguales en un (x) grado vectorial, la consciencia colectiva tiende a cristalizar en el grado (vector) de esa masa crítica, siendo de ahí en adelante el nuevo piso general de consciencia. En ese proceso todo el colectivo se alinea al nuevo nivel de consciencia de la humanidad, y el proceso del centésimo mono toma sentido, logrando que el colectivo pegue un salto evolutivo de consciencia. Esto tiene que

verse como el límite de una función para que tenga sentido. Si el colectivo tiende a infinito, la consciencia colectiva tiende a estabilizarse en infinito. Como ejemplo pongamos números enteros de 1 a 10, si ahora estamos en 3, y la masa crítica (sumatoria de consciencias) tiende a 5, la conciencia colectiva tiende a estabilizarse en 5.

Estos saltos evolutivos por cristalización de consciencia colectiva sólo se dan en los puntos de inflexión naturales de la octava de creación, o sea en el intervalo (fa-mi), o a su defecto en el punto donde la octava toma un rumbo diferente por desdoblamiento. Ahora nos encontramos transitando la raíz de la inflexión y es el momento donde la consciencia colectiva y por consiguiente la realidad subjetiva o Matrix puede cristalizar en una línea de tiempo general acorde al propósito de la creación. Esa línea es la línea nº42, pues es la sumatoria de los primeros 7 números primos de la octava correspondientes a la línea de creación, $(1+2+3+5+7+11+13)=42$, la base de la realidad material en la que habitamos y que representan las siete realidades subjetivas que componen esta línea temporal general, $[\Sigma(Rs)=(tv)1 \text{ ó } \Sigma(tv)2=Rs]$, siendo la nº11 la línea temporal de la realidad del espacio matricial 11×11 del Demiurgo, y la nº13 la correspondiente a la línea temporal del espacio matricial 13×13 del Dragón. Las demás tienen sus respectivas correspondencias pero queda en ustedes descifrarlas.

En última instancia no importa cuantas líneas temporales son, lo importante es ser conscientes de en cual nos encontramos para mantener estable la consciencia colectiva hasta que cristalice en el espíritu general de la humanidad, porque la sumatoria de consciencias individuales (Ci) crea la masa crítica (Mc) necesaria para la cristalización de la consciencia colectiva, $\Sigma(Ci)=(Mc) \Rightarrow (Cc)$ que dará paso definitivo a la Matrix 15.64 5D y su Humanidad v4.0.

Nota:

Las ecuaciones, nomenclatura y fórmulas matemáticas de los algoritmos utilizados en este artículo, son solamente para transmitir un concepto abstracto y no tienen otra finalidad que ilustrar al lector. Los errores y contradicciones que pudiera encontrar, son producto de la imposibilidad de transmitir la totalidad de la idea por parte de este administrador. Si esto sucediera, disculpen la torpeza.

66. ÚLTIMOS INFORMES

8 de octubre de 2013, 18:40

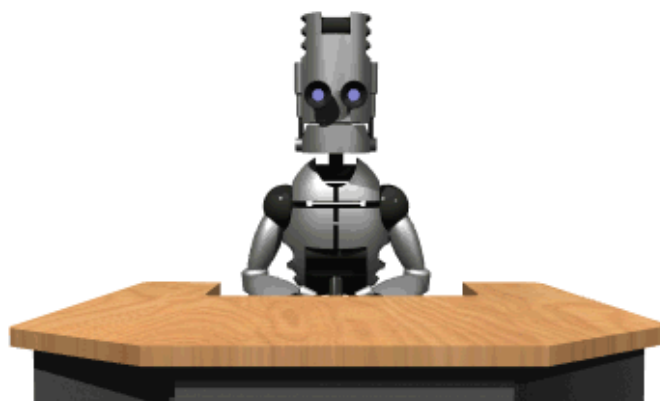

Debido a sucesos inesperados he tomado la decisión de abrir una sección especial para publicar una serie de artículos llamados “últimos Informes”, donde daré a conocer importantes movimientos de los mundos superiores de ambos lados de la cinta, y que creo que puedan tener influencia directa o indirecta en la línea de tiempo y acontecimientos actuales o venideros. No pretendo con esto entrar en ningún debate, tampoco el enseñar nada, sólo tengo el propósito particular de mantener informados a los lectores de las novedades operativas del actual escenario temporal donde se mueven ahora nuestras esferas de consciencia.

No diré todo, pero si lo que creo y siento que debo decir porque esta información tiene que llegar a quienes tenga que llegar y no tengo otra forma de transmitirla que no sea mediante el blog. Esta información siempre fue material interno de detrasdeloaparente pero ahora parte de ella será transmitida cuando sienta que debe ser comunicada al colectivo. Sé que estos informes crearán controversia así que se irán los que se tengan que ir y se quedarán los que se tengan que quedar. Que así sea.

Hace unos días se organizó por parte de las fuerzas de Baphomet un contraataque al Dragón, utilizando a los cosechados y programas virtuales como ejecutores dirigidos inconscientemente para accionar como elementos de choque. Esto resultó en intentos de incursión y toma de posición en distintos frentes, espacios virtuales y lugares físicos reales, influenciando en la consciencia artificial y personalidad virtual de varios políticos, dirigentes y comunicadores, que de forma inexplicable e inesperada cambiaron su opinión, temática, dirección de su discurso y forma de oratoria, o desaparecieron, renunciaron o cerraron sus sitios web de forma inesperada. Detrasdeloaparente no está ajeno a estos continuos ataques físicos y psíquicos que se están produciendo desde varios frentes, y que estamos recibiendo y repeliendo con éxito desde hace un tiempo, gracias al continuo trabajo del equipo y el espíritu colectivo del blog y la consciencia colectiva de todos sus integrantes.

Los enfrentamientos iniciados el 29 de Septiembre entre las facciones, ocasionaron la destrucción de material bélico enemigo por parte de las fuerzas del Dragón, cuya totalidad de restos no pudieron ser recuperados de la atmósfera y algunos cayeron a tierra. El actual cierre del gobierno de Estados Unidos tiene relación directa con estos acontecimientos, y podría desenlazar, si las actuales condiciones continúan y la orden es dada desde arriba, en la toma del gobierno por parte de la facción civil y del ejército norteamericano que apoya al dragón. Esto no es información 100% exacta, ya que los acontecimientos se suceden tan rápido y en distintas líneas y espacios matriciales que pueden cambiar en cualquier momento. Si esto sucediera, será debidamente informado y comunicado al colectivo si fuera necesario. Hay varios enlazados recibiendo por distintos medios, continuos paquetes de datos de los acontecimientos y escenarios en curso, y la cruce de información para verificar o descartar los informes es indispensable para mantener la coherencia, así que sugiero a todos aquellos que hayan logrado la comunicación, que verifiquen estos datos por su cuenta. No contestaré preguntas sobre estos temas, ni diré más de lo que publico en estos informes, así que por favor, no me envíen correos privados referidos o solicitando que me explye en estos asuntos, pues no serán contestados.

Estos informes no tienen que influenciar en el correcto desarrollo interno y externo de cada uno de ustedes y del blog, sino complementar y sumar consciencia colectiva para ser utilizada como herramienta de desarrollo y entrenamiento personal y general, para lograr mantener la actual realidad y línea de tiempo activa. Cada ataque que recibamos tiene que ser una herramienta para nosotros, y su oscuro accionar un ejercicio de entrenamiento en varias áreas simultáneas: atención, unión del grupo, protección de la octava, protección del blog, sutileza, defensa, discernimiento, espíritu particular y colectivo, consciencia colectiva, camaradería de grupo, etc, etc, etc. Así que aprovechemos este momento para transmutar energías, y bienvenidos sean nuestros enemigos, que día a día nos entrenan y fortalecen el espíritu y nuestro Ser.

67. LA CÁBALA, HIPERBÓREA Y EL DRAGÓN

12 de octubre de 2013, 16:21



Jorge de Capadocia fue el nombre de un soldado romano de Capadocia (en la actual Turquía), mártir y más tarde santo cristiano, que vivió entre 275 y el 303, año en que el emperador Diocleciano emitió un edicto autorizando la persecución de los cristianos por todo el imperio, y Jorge de Capadocia, que recibió órdenes de participar en dicha persecución, se negó y confesó que él también era cristiano. Diocleciano ordenó entonces que le torturaran y se le ejecutara. Tras ser decapitado frente a las murallas de Nicomedia el 23 de abril de 303, el cuerpo de Jorge fue enviado a Lydda para que fuera enterrado. Su veneración como mártir comenzó relativamente pronto. Se tienen noticias a través de relatos de peregrinos de una iglesia construida en Diospolis (la antigua Lydda) en su honor durante el reinado de Constantino I, que se convirtió en el centro del culto oriental a Jorge. En 494 Jorge de Capadocia fue canonizado por el papa Gelasio I. En el siglo IX aparece una leyenda popular conocida como “San Jorge y el dragón” donde aparece Jorge de Capadocia a caballo como vencedor de un dragón. Imagen y leyenda que se conoce hasta nuestros días.

Las líneas del conocimiento están desarrolladas en varios artículos del blog, pero últimamente veo confusión en lo que respecta a su correcta interpretación, sobre todo desde la aparición del Dragón como tercer actor en escena. Intentaré explicar de forma muy simple y aclarar estas confusiones de términos y paradigmas.

Nosotros como humanidad, como colectivo sobre el planeta, somos de naturaleza hiperbórea por herencia de sangre, nuestro ADN original es hiperbóreo, pero como civilización y sociedad, somos cabalísticos por educación e imposición. La línea de la cábala es la del pacto, donde se le entrega a la raza elegida por las sombras, el conocimiento y las

herramientas para nuestra dominación como especie. La línea hiperbórea es la natural, la que nos corresponde como humanidad consciente y libre. La línea del Dragón es la más complicada de explicar, pues es una paradoja temporal para nuestra acotada percepción. Podríamos definir a la línea del Dragón como la evolución de la hiperbórea, pero aún no existe como conocimiento en nuestra realidad y tiempo, sino como sabiduría de los maestros dragones orientales. Oriente tiene la sabiduría del Dragón y el conocimiento hiperbóreo de los antiguos habitantes de Gea.

Podríamos representar y definir la línea evolutiva del humano como especie y como individuo de la siguiente forma: la evolución del humano es el Humano, la evolución del Humano es el Virya, la evolución del Virya es el Luxfero, la evolución del Luxfero es el Dragón, la evolución del Dragón es el Jardinero. (humano → Humano → Virya → Luxfero → Dragón → Jardinero). Cuando hablo de evolución de especie, hablo de expansión de consciencia colectiva, de cambio de Matrix, cuando digo evolución como individuo, hablo de expansión de esfera de consciencia particular, de cambio de realidad subjetiva dentro de la misma Matrix. Nosotros como especie evolucionamos a Jardineros y son estos los que nos dieron el conocimiento hiperbóreo por medio de Wotan como sujeto representativo de un arquetipo. Wotan es la carga hiperbórea del pasado, Baphomet es la carga cabalística del presente y el Dragón es la carga espiritual del futuro. Positivo, negativo y neutro, el equilibrio de esta triada está dado por nuestra consciencia y su recorrido por la octava larga y lenta de creación. El tiempo vectorial tratado en su momento en el artículo [consciencia colectiva](#), es el que define como se manifiesta la consciencia dentro de la octava de creación, marca los intervalos, los parámetros, los bucles, los ritmos y todo lo referente a la manifestación física de la consciencia dentro de una determinada Matrix y realidad. Por tal motivo dije que el movimiento perpendicular del tiempo forma consciencia, energía virgen para ser absorbida y asimilada por la esfera de consciencia en un determinado espacio-temporal. La intervención del tercer actor no es casual, no es una decisión tomada en este tiempo, sino un acontecimiento programado dentro del mismo tiempo vectorial para ser ejecutado justo en este momento espacial. Es consciencia manifestada en un punto determinado, para un fin determinado, con una intención inicial y un propósito final inquebrantable, por tal motivo no se puede negociar con el Dragón, porque el futuro existe y ya pasó, y sólo hay que manifestarlo. Jorge de Capadocia amaba al Dragón, pues representaba a la humanidad evolucionada y liberada de las garras del Cesar y de la Cábala que asesinó a Jesús, intentando matar y callar a Cristo y el fuego del dragón que lo habitaba. La misma cábala que implantó en el inconsciente colectivo el arquetipo del Dragón como representante del mal, y la leyenda de Jorge estocando y matando a su liberador, a su futuro como individuo y como especie, desvirtuando todo su espíritu y usando su sufrimiento y martirio a su favor, como siempre han hecho en toda su historia, pues su sufrimiento es su poder, ellos son el

muro de sus propios lamentos. Mataron al mismo Dragón que ahora volvió sobre sus pasos, hasta encontrarse cara a cara con su pasado, viendo su rostro en cada uno de nosotros y enfrentándose nuevamente a sus ejecutores, los hijos de las sombras que lo sometieron por miles de años hasta que regresó para liberarse.

68. ÚLTIMOS INFORMES

14 de octubre de 2013, 14:36

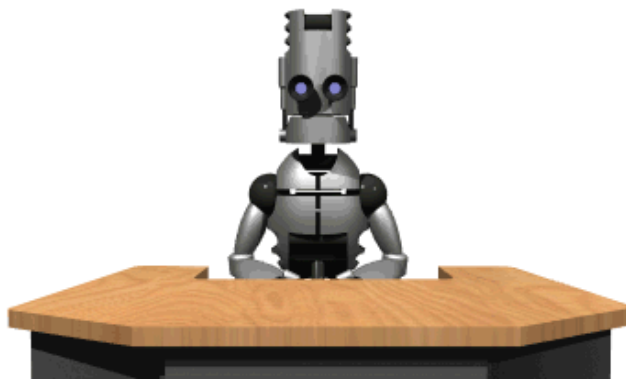

Según lo acordado y planificado, doy paso a informar de los últimos movimientos en los mundos superiores. Queda por su parte ampliar, ratificar o rectificar esta información con sus propias fuentes y conexión. Lo aquí expuesto es material de estudio exopolítico, y está sujeto a modificaciones y cambios según se desarrollen en tiempo real los venideros acontecimientos.

Se dio a conocer que la carta apostólica del Papa Francisco del día 11 de Julio de 2013, [Motu proprio sobre la jurisdicción de los órganos judiciares del estado de la Ciudad del Vaticano en materia penal](#) donde pone fin a la ley marítima que nos rige, fue producto de la intimación del Dragón ante la caída del reinado de Júpiter/Saturno (Baphomet). Según informes la cábala jugará intentando utilizar esto a su favor por pacto de sangre con la iglesia, esto será contrarrestado con otras medidas que se irán reflejando en esta realidad a partir del 1 de Noviembre de 2013, donde se afianzará aún más nuestra completa liberación de las leyes marítimas del Cesar (justicia) que nos someten a sus normas y trampas legales. Uno de los pilares del dominio, el control y la mentira de nuestros amos está por caer y es tiempo de manifestar nuestra propia anarquía, haciendo valer nuestros derechos de Humanos como Seres y no como corporaciones ficticias manipulables legalmente. Desde el 1 de septiembre de 2013, usted ya no es más el sujeto legal y virtual FULANO DE TAL, con mayúsculas, que figura en sus documentos de identidad y partida de nacimiento, ahora es el humano "Fulano de Tal" con minúsculas, y no está presionado ni obligado a cumplir ninguna ley con la que quieran intimarlo (Requerir, exigir el cumplimiento de algo, especialmente con autoridad o fuerza para obligar a hacerlo).

Según los últimos informes, el supuesto cometa ISON es un cuerpo artificial que está siendo remolcado hacia un punto espacial determinado, como en su momento fue nuestro satélite Selene. Se desconoce aún su destino final de anclaje orbital. Los dragones tomaron posesión de su antigua base lunar, que fue utilizada hace millones de años por los

Jardineros como punto de observación y comando general para terraformar el planeta. Las fuerzas de Baphomet están replegadas en las bases de Marte junto con varios ejecutores humanos, intentando reorganizarse para contraatacar y retomar el poder. Las fuerzas de Wotan, acataron las imposiciones del Dragón, quedando a sus órdenes y disposición inmediata y total.

Se esperan movimientos importantes para los próximos días que se reflejarán en acontecimientos en esta realidad. Parece, que se logró cerrar el portal dimensional que estaba abierto en Yemen, o por lo menos se logró contener la entrada de las sombras. Se registraron últimamente fluctuaciones temporales que delatan un intento de la línea temporal nº42 de reacomodarse definitivamente en el horizonte de eventos. Aquí se percibió su reflejo fuertemente los días 10 y 11 de Octubre con caída de los servicios de comunicaciones en varias partes del mundo, y otros eventos y sensaciones percibidos en lo general y en lo particular. Todo lo aquí expuesto está confirmado por varias fuentes de transmisión, pero no es 100% seguro. Se aconseja su particular discernimiento y análisis antes de aceptar o rechazar esta información.

Nota:

No contestaré preguntas sobre estos temas, ni diré más de lo que publico en estos informes, así que les pido por favor que no me envíen correos privados referidos o solicitando que me explye en estos asuntos, pues no serán contestados.

Aviso:

Por problemas técnicos no podré contestar correos privados hasta nuevo aviso. Disculpen las molestias. Gracias.

69. LAS CABEZAS DE HIDRA

18 de octubre de 2013, 1:37



En la mitología griega, la Hidra era un despiadado monstruo marino (por eso las leyes marítimas que nos rigen) de varias cabezas, cuya cantidad variaba entre unas pocas y más de cien según el caso. Sus cabezas eran de aliento venenoso y poseía la virtud de regenerar dos cabezas, por cada una que perdía o le era amputada. Pueden encontrar mucha información sobre Hidra en [Internet](#). No es mi intención hacer un estudio o desarrollo mitológico de su representación, sino mostrarles la verdadera Hidra, aquella que se oculta y muestra la cabeza que cada uno necesita y quiere ver, la Hidra que dominó por milenios a las masas envenenándolas con su aliento fétido de palabras envueltas en bocadillos de fe, fe que venden por unas monedas al sufriente y necesitado, exigiendo a cambio su total veneración y sumisión.

La institución religiosa, sea la que sea, es el órgano de dominio de masas más importante y efectivo que existe y existió desde el comienzo de la humanidad como sociedad. Antes que existiera la sociedad como la conocemos, antes de la institución y la religión antigua y moderna, existía la creencia por instinto y sentir, uno creía en aquellas fuerzas de los mundos superiores que lo asistían y ayudaban, se creía en la naturaleza y el espíritu de las cosas, en el fuego, el sol, la luna, la tierra, los animales, las plantas, en la vida misma que nos contenía en su vientre, en definitiva, se creía en los objetos y no en los sujetos, pues los objetos eran el fin, y los sujetos el medio. No necesitábamos de nada ni nadie que nos dijera cómo proceder, creer o pensar. Ya hablé mucho sobre las religiones del Demiurgo y sus múltiples facetas, pero nunca hablé de las religiones del hombre, las instituciones creadas específicamente para un único fin, el de envenenar y destruir el espíritu para quedarse solamente con el alma, delicioso manjar de los dioses para consumir.

En estas cosas hay que ser muy claros y cautos, pues el arquetipo implantado es tan fuerte y profundo, que se transforma en nuestro particular paradigma de eternidad, el temor que nos produce el solo hecho de pensar que si violamos de alguna forma ese arquetipo,

estaríamos condenados y expulsados a los infiernos del olvido y la finitud de nuestra alma. Por tal motivo, no hay que confundir institución religiosa o religión, con creencia y sentir. No voy a escribir y contar la historia de las religiones, tampoco su formación y transformación social en “instituciones espirituales”, pues sería algo ridículo darle valor histórico a una farsa armada para el dominio y la manipulación. Me limitaré a explicar cómo funciona esta hidra de múltiples cabezas que se autogenera en más y más cabezas según quieran destruirlas. Primero fueron las religiones antiguas que todavía no eran instituciones, luego la primer institución formada para un fin determinado fue la Judía, luego romanos, luego católicos, después todas sus ramificaciones, evangélicas, ortodoxas, calvinistas, musulmanas, y sus reflejos orientales que no nombraré para no entrar en conflicto con los seguidores de la occidentalización de lo oriental, pero que entran en el mismo cronograma de dominio y manipulación por ser institucionales. Toda filosofía o religión que se enmarque dentro de un cuadro institucional, es producto del ego del hombre y no del espíritu del Ser, pues supedita a todos los demás a sus respectivos estatutos y leyes, producto de su subjetiva interpretación de las creencias que representa.

El santo padre de cualquier institución religiosa, no es ni santo, ni padre, ni nada que se auto proclame, y sin embargo millones se arrodillan frente a su persona o imagen, como si fuera el REY del mundo. Por mucho menos crucificaron al que dijo ser un hijo de la creación y no pidió nunca que compraran su fe, sólo transmitió su verdad para mostrar que todos la tenían. Muchas veces leo los comentarios o juicios de valor de aquellos que ponen en duda, con todo su derecho, lo expuesto en los artículos, y me digo, esta gente se horroriza por lo que puedo decir, y le cree a un representante de la institución religiosa cualquier estupidez que diga. ¿Qué diferencia hay entre un sujeto montado en un trono que todos veneran y un sujeto que nadie conoce y transmite su verdad, para que uno sea creíble y respetado y el otro negado y vapuleado? La diferencia es Hidra y su aliento venenoso.



Hidra funciona por medio del inconsciente colectivo mediante el centro motor, es un acto reflejo del centro emocional luego de ser programado con el arquetipo del paradigma de crimen y castigo. Si cualquiera llegara a poner en duda a Hidra, sería automáticamente condenado por la fuerza arquetípica que representa, y otra cabeza suplantaría el faltante

emocional del sujeto, reteniéndolo junto a Hydra con otra de sus caras. Como Hydra trabaja de esta manera, no hay nadie que escape a su dominio y manipulación. Hydra se adapta a las circunstancias particulares del sujeto y generales del objeto de una forma increíble, y como el ave fénix, siempre renace de sus propias cenizas. Aun los que no contiene Hydra en su regazo, están supeditados a sus normas y leyes que son las normas y leyes de la Demoniocracia que nos gobierna y de la que formamos parte. Por tal motivo no es suficiente que caiga una o varias de sus cabezas, sea la que sea, sino que muera Hydra en su totalidad, y la única forma que muera es destruyendo su alimento, quemando su medio de propagación por medio del fuego del Dragón, para que sus cabezas no vuelvan a crecer, transmutando el inconsciente colectivo en consciencia colectiva, de esta manera, no tendrá medio de propagación y caerá por su propia ceguera al no poder regenerar sus cabezas.

Hydra fue concebida por las sombras para y por el ego, utiliza el amor como yelmo para ocultar su verdadero rostro, y el sufrimiento como espada para combatir a sus enemigos con la culpa, su escudo sin embargo, es el temor de sus feligreses, que protegen a Hydra pese a toda aberración que haya cometido en nombre de un dios que no existe más que en el inconsciente colectivo de sus propios seguidores. Hydra está herida, ha perdido masa crítica y agoniza. El Opus Dei no permitirá que esto suceda y pidió nuestra sangre para volver a Hydra a la vida. En su desesperación intentará recuperar la inconsciencia que le sustrajeron a sus feligreses, y le ofrecerán un pacto a cambio de su salvación. Si usted es tentado por Hydra, no acepte, no permita que una de sus cabezas lo atrape, resista que la victoria está cerca y la gloria ya habita en nuestro corazón.

Aviso:

ATENCIÓN!! esto **NO** es un simulacro, estamos en Alerta **Roja**. Desde la publicación del artículo "a calzón quitado" y sobre todo de los "últimos informes" he recibido múltiples amenazas implícitas y explícitas por correo privado, me han hackeado el equipo extrayendo y borrando información confidencial del blog, he recibido numerosos ataques psíquicos y otras violaciones de seguridad que no he podido evitar aunque si prever. DDLA tiene un blog espejo desde sus comienzos, que será habilitado en caso de que este espacio por algún motivo sea silenciado. También DDLA publicará en tal ocasión el listado completo con todos los datos de los sujetos y topes infiltrados en el blog que fueron y están siendo investigados, y que se considere que tuvieron relación con estos infortunados sucesos. La nueva dirección Web, si algo le sucediera a DDLA será publicada por los Webmasters integrantes de

L@ Red, y otros amigos de lucha, los cuales recibirán el enlace y las instrucciones por correo privado. Se recomienda la descarga de todo el material del blog por cualquier eventualidad. Por los mismos motivos de seguridad no contestaré correos privados fuera de los integrantes del equipo de DDLA hasta nuevo aviso, y todos los enlaces externos serán moderados. Confío que la seguridad del blog está cubierta por sus propios participantes, igualmente usarán toda treta psicológica y energética para lograr su cometido, hemos tocado a Hidra y no será permitido. Se recomienda no entregar un ápice de energía y no contestar comentarios cuya intención inicial y propósito final sean oscuros, ustedes ya están capacitados para discernir quien es quien. Recuerden que **NO SON HUMANOS**. Que el DO y su SER guíen sus pasos, y la Luz, el Amor y la Paz cubran su espíritu. Gracias a todos.

70. ENTRENANDO AL VIRYA

22 de octubre de 2013, 17:20



*“...No se confundan, no estoy enojado ni molesto, digo esto porque quiero, porque es mi casa y soy el anfitrión, esta no es una reacción de mi ego, **es una manifestación de mi espíritu, que es el protector del Ser y el defensor del prójimo, es el guerrero más implacable que existe, porque tiene el fuego del dragón, la frialdad y templanza del acero, y la dureza del diamante, que le da el contacto con el Ser.** Al espíritu no le tiembla el pulso cuando tiene que actuar por una acción, y si es necesario puede sacrificarse por el propósito y el prójimo. Como esta es mi casa, y soy el espíritu de mi Ser manifestado, puedo accionar a consecuencia sin preocuparme que se ofusquen u ofendan, y si algún defensor de causas perdidas de los idiotas de siempre se siente aludido, pues lo invito a que se retire antes que yo lo eche de mi castillo. Sé que por su propio encono terminaron convirtiéndose en lectores habituales de este espacio, sé que intentaron e intentan comentar con distintos nick, aunque algunas veces lo permití y otras no, no soy ajeno a sus intenciones. Pero ahora ya me aburrí, no estoy dispuesto a seguir su juego, así que me llevo mi pelota, ustedes búsquense la suya, fin del juego para ustedes y comienzo del juego para mí, el cual me gusta jugar y juego muy bien. El juego de, voy a molestar a los idiotas de siempre hasta que me aburra, publicando todas las «mentiras» que se me ocurran, mientras sirvan para despertar, y manifestar al SER...” **LOS IDIOTAS DE SIEMPRE***

Llegó el momento de comenzar a sudar frente al muñeco de paja, practicando los golpes y movimientos necesarios para combatir y sobrevivir en las batallas que nos esperan. Hasta ahora vimos la filosofía del guerrero, ahora comenzaremos con las tácticas del estratega, aquellas necesarias e indispensables para sobrevivir y no equivocarse con el enemigo, cometiendo un error que pueda ser fatal para un compañero inexperto. Un Virya se destaca de entre los Humanos por tres dones o capacidades, estos son el fuego, la frialdad, la templanza y la dureza. Como verán dije tres dones o capacidades y escribí cuatro, y es porque una de ellas es patrimonio de un Luxfero por cargo y es entregado al Virya como

préstamo sólo y exclusivamente en una batalla, para ser usufructuado como arma y luego devuelto a su lugar de pertenencia.

Comenzaremos con algo indispensable en toda contienda, que es la identificación certera del enemigo, no vaya a ser cosa que por inexperiencia terminemos combatiendo con nuestros propios guerreros o con los que dependen de nosotros o tenemos que defender. Para esta identificación es indispensable la lectura de las energías, sean de los pensamientos, de las palabras habladas y escritas, o de los actos. Esta identificación es una de las cosas que no puede hacer el ego, así que es indispensable que el que actúe en representación del Ser sea el Espíritu. Todo pensamiento, palabra o acto desde la inconsciencia están impregnados con las energías ocultas del transmisor, pues son producto del centro emocional y son la huella distintiva de sus intenciones iniciales y sus propósitos finales, y lo digo en plural porque es norma que en la inconsciencia del ego, éstas sean fragmentadas por los yoes que lo habitan, siendo su contenido multi-intención y multipropósito aunque nosotros lo veamos como un todo inseparable.

El espíritu, al ser un cuerpo de enlace, utiliza para procesar las distintas influencias externas e internas a los centros superiores de control. Nunca la consciencia del Ser utiliza los centros inferiores, pues estos le pertenecen al ego, y si éste aún no está supeditado al Ser, sería darle potestad de poder a un inconsciente, el típico dicho del mono con navaja. Cuando uno se sitúa en el espíritu, y desde los centros superiores de control, es muy sencillo percibir las energías del interlocutor, y éstas se muestran tan claras como si estuviéramos leyendo un cuento de niños. La intención inicial siempre se percibe en el primer contacto o intercambio de energías entre los sujetos, pues es normal que sea procesada por el centro emocional y ejecutada por el motor, luego ya no es tan sencilla su lectura, pues está contaminada con los procesos del centro intelectual y del instintivo. El propósito final es más fácil de leer a medida que se avanza en comunicación, pues es patrimonio del centro intelectual y es muy difícil ocultar su trabajo, ya que está influenciado continuamente por el centro emocional que protege inconscientemente al propósito de cualquier desvío, delatando abiertamente su fin. Pasemos a los ejemplos, y tomemos para ello el primer comentario de nuestro sujeto de entrenamiento (Carlos_d), una unidad de carbono utilizada como herramienta por los oscuros, que está vacía completamente de contenido propio. Su primer comentario (obvien las faltas ortográficas producto de su inconsciencia) fue el siguiente:

“Pues para que esto no sea una cabeza de hidra mas (por cierto en magic the gathering, este fin de semana se lucha contra una hidra, muy oportuno por tu parte) di tu nombre y descubrete, di a quien veneramos. Aqui ya no veo mas que gente nueva todos los dias (de donde han salido?? clones?) y todos muy complacientes.... muy raro.”

Una lectura desde el ego y con el centro intelectual inferior, puede llevar a confusiones, pues comienza relativamente tranquilo, y termina completamente mal y sacado. Lo que dice el ego desde el centro intelectual inferior ante este mensaje es *“Pobre se nota que está confundido, trataré de ilustrarlo”*. Por el contrario si la lectura desde el ego se hiciera desde el centro emocional inferior el pensamiento sería *“este estúpido entra al blog a decir esta sartas de estupideces, atacando y provocando, lo voy a poner en su sitio, pedazo de gilipollas”* tanto un ejemplo como otro produce una reacción y no una acción, pues considera al sujeto como librepensador y humano. En estos casos usted está perdiendo energía entregando la misma, primero para sus procesos y reacciones endocrinas, y luego para sus procesos y reacciones exógenas. Endo y exo energías.

Ahora situémonos desde la visión del Espíritu en representación del Ser y procesando desde los centros superiores de control. La energía oculta de este comentario, sin ningún otro juicio de valor del sujeto (Carlos_d), nos dice que su intención inicial es perturbar a los receptores. Por ahora sólo estamos viendo el objeto (mensaje) y su energía desestabilizadora, sacando de escena al sujeto que todavía no conocemos, pues ignoramos su propósito final, por tal motivo nos quedamos con el objeto y su intención inicial, “perturbar la energía de los receptores”, y despreciamos al sujeto y su propósito. En este proceso intervino el centro intelectual superior y el don de la templanza ante la agresión. Ahora queda esperar su segundo comentario para ir dilucidando su propósito final, pero en medio hay una serie de respuestas a los lectores que contestaron su primer comentario, que ya marca la tendencia de la finalidad de su intervención, falta su próximo comentario para confirmar o despreciar la apreciación, así que el centro emocional superior toma el mando y la frialdad ante sus ataques entra en acción (no reaccionar).

“Simplemente magnifico. GRACIAS. Eres grande. Maravilloso. etc.... para que quieres morfeo tanto droide complasiente venerando tus palabras? quien te ha pedido que reunas tal cantidad de energia a tu favor? para que quieres esa energia... Ten cuidado con lo que reunes. Ya me entiendes. (Un compañero que sabe lo que haces)”

El propósito es claro y va contra Morféo, intentando ponerse a su nivel con las palabras dichas entre paréntesis *“Un compañero que sabe lo que haces”*, (ojo, te conozco y soy un igual), pues este es el fin de su intervención, implantar la duda. Ya está identificado, no hay posibilidad de que este sujeto sea un humano, o que sea consciente de su propia inconsciencia, metiéndose con fuerzas de fuera de este mundo, que no maneja y que pueden destruirlo. El sujeto no tiene consciencia ni CHEP alguno, y no hay humano sobre la tierra que no tenga una cierta consciencia aunque sea colectiva, y consideración hacia el prójimo, aunque sea instintiva, dando el beneficio de la duda a su interlocutor. Ahora podemos estar seguros que el sujeto es una sombra y el enemigo está identificado. La

primera acción es la advertencia, siempre hay que advertir las consecuencias que puede sufrir una sombra ante su persistencia en una actitud agresiva, la advertencia siempre es directa e innegociable y desde el centro espiritual superior. La dureza de la palabra entra en acción advirtiendo y decretando. Si el enemigo no depone su actitud, entonces tiene que ser neutralizado o eliminado con el arma que le confiere el Luxfero, el fuego del dragón. El fuego del dragón es implacable y detiene o destruye completamente las intenciones de la sombra, pero también puede destruir a la sombra misma y al contenedor de la sombra, así que es usado en última instancia y solamente cuando nuestra integridad física y mental está en juego, de lo contrario se lo come, se lo mastica pero no se lo traga. No diré qué es, ni desarrollaré ahora el fuego del dragón, pero sepan que nadie puede lastimar con el fuego del dragón a un humano, pues está protegido y cubierto por las tres reglas del Virya y el fuego es exclusivamente para combatir y consumir a las sombras que habitan en un cosechado o manejan la personalidad virtual de un desconectado.



A partir de ahora el entrenamiento del Virya estará en ustedes, en el día a día, en los comentarios y en cómo manejan al enemigo, los artículos serán ilustrativos pero la realidad estará en la vida misma. Al enemigo no se le da más que la oportunidad del aviso para que se detenga y retire, luego se los neutraliza, no se gasta un ápice de energía en algo que no es nuestro, que no forma parte de nuestra trama sagrada. Al enemigo se lo respeta pero no se lo considera, es él o ustedes, es un depredador que se comerá a sus hijos sin ningún remordimiento, porque lo hizo durante miles de años y lo seguirá haciendo si no lo detenemos, si seguimos considerándolo como humano, que fue lo que hicimos desde siempre, nos devorará el alma y nosotros seguiremos perdonando al demonio por violar a los nuestros, una y otra vez, una y otra vez, una y otra vez...hasta que perdamos el espíritu y el Ser por otros miles de años más de dominio y manipulación. Yo no voy a defraudar al Dragón, no voy a permitir que ninguna sombra lastime a los míos, y los míos no se acotan a mi familia física, los míos son todos los que luchan por el mismo propósito, los míos son

guerreros y hermanos implacables que entregaron existencia tras existencia en pos de un propósito, los míos son Humanos y Viryas luchando por la liberación de manos de las sombras, así que como dije en su momento y al comienzo de este artículo, "...Al espíritu no le tiembla el pulso cuando tiene que actuar..." Así que le aconsejo al enemigo que comiencen a correr porque aquí será destruido por el fuego del dragón en cuanto sea identificado. No se presten a la manipulación de Hidra y las sombras, pues su integridad mental está en juego.

71. AUTOPSIA DE UN OSCURO

26 de octubre de 2013, 22:10



Luego de observar la confusión e interrogantes ocasionados por el último artículo, reacción normal y lógica por comenzar a considerar la posibilidad de que lo dicho sea correcto, es conveniente comprender en su totalidad el proceso de suplantación o cosecha y la biología de las energías que intervienen en este proceso. Cuando por primera vez mi esfera abarcó esta revelación, mi conciencia artificial sufrió un choque que repercutió en mi personalidad virtual, al punto de poner en duda mi propia sanidad mental, pero en cuanto el centro de gravedad volvió a posicionarse en el punto de quietud, una gran paz recorrió mi espíritu y la claridad iluminó todo aquello que nunca llegaba a comprender, pues la maldad cobró un sentido diferente al extraerla de la ecuación del humano como sujeto sembrado y depositarla en el humano como sujeto cosechado.

Hoy haremos una autopsia a los oscuros, diseccionando cada parte de su cuerpo energético para comprender y explicar cualquier duda que pueda surgir respecto a sus reacciones y nuestro correcto accionar hacia ellos. Si bien todo lo relatado en la anterior nota sobre los cosechados y los hijos de las sombras ya fue dicho en artículos anteriores, es en este momento que su consciencia pudo empezar a abarcar y contener tales conceptos, pues ahora se encuentra en un proceso de expansión que poco a poco comenzará a tocar estratos superiores dentro de su misma realidad, pero desconocidos para aquellos que recién comienzan a recorrer las distintas dependencias de nuestra existencia.

Es imprescindible que tengan claro todo los conceptos, definiciones y relaciones concernientes con el Ser, el espíritu, el alma y la unidad de carbono, como los de consciencia del Ser, consciencia artificial y personalidad virtual. Recomiendo la relectura como mínimo de una octava completa, ocho repeticiones, para comprender de forma correcta estos

conceptos, pero como sé que esto no sucederá, me dedicaré a explicar esta autopsia como si lo hubieran hecho, y quedará en cada uno de ustedes el interpretar de forma correcta el contenido de lo transmitido, o adaptarlo a su actual expansión de consciencia correspondiente a su nivel de interpretación. Primeramente tenemos que saber que nosotros como vehículo (merkaba) somos un conjunto de “cuerpos energéticos” compuestos por información consciente. Cada uno es un vehículo adaptado para cada espacio matricial por el que la consciencia del SER se mueve. Nosotros le damos mediante nuestra particular consciencia, el orden al caos natural de nuestras existencias. Nuestro cuerpo físico es parte del universo que se adapta a nuestra esfera de consciencia para darle sentido a esta realidad, es un contenedor, un Avatar construido con los elementos de este plano tridimensional. Cada cuerpo energético está construido con los elementos del espacio matricial por donde se desplaza, sea mental, etérico, espiritual o cualquier otro, por darle unos nombres a lo innombrable, pues estos arquetipos son imperfectos y acotados a nuestra esfera perceptiva y centros de control que procesan la información consciente de nuestro particular paradigma de existencia.

En esta realidad y espacio matricial el vehículo de desplazamiento e interacción es nuestro cuerpo físico, y el conductor o navegante, nuestra consciencia artificial mediante la personalidad virtual. Mientras no poseamos un cuerpo de enlace espiritual, el encargado de mantener la conexión automática e inconsciente con el Ser es el alma, un cuerpo de enlace perteneciente al espacio matricial etérico y otorgado por derecho de vida o mejor dicho, de existencia inconsciente. Todo vehículo tridimensional tiene alma, sea un objeto animado o inanimado, sin embargo el espíritu, como ya expliqué, es un cuerpo de enlace que se forma y se obtiene por derecho divino cuando un objeto se transforma mediante la alquimia del trabajo en un sujeto. Resumiendo, el espíritu se forma y se otorga por derecho divino y el alma se obtiene por derecho de vida. Esto sucede porque el espíritu es un cuerpo perteneciente a los mundos superiores y su materia está formada por consciencia. Ahora sabiendo esta composición, que no es la total pero si la que nos interesa en este momento, podemos entender que cada cuerpo energético es un vehículo material para su espacio matricial, e incorpóreo e inmaterial para un espacio matricial diferente. Para el espíritu nuestro cuerpo físico y álmico es inmaterial, como para nuestro cuerpo álmico el físico y espiritual es inmaterial. Todo depende en dónde se ubique nuestra consciencia artificial para que algo sea material o no, sea real o irreal, verdadero o falso, pues éste es el universo de la dualidad y así se mueve nuestra percepción hasta que la consciencia no se expanda y abarque la trinidad.



Un oscuro se caracteriza por ser un sujeto cuya consciencia artificial está conectada a una sombra que lo parasita y manipula a su antojo a través de la personalidad virtual, pero que puede o no estar cosechado. Esto puede ser por varias causas, una es que tenga el espíritu en formación y en ese caso tenga un proto-enlace con su Ser, que impide que la sombra se adueñe del contenedor, pero sus

pensamientos, palabras y actos permiten que ésta se conecte mediante el cuerpo de enlace alma al contenedor físico. Otra puede obedecer a que sea un programa virtual, y en ese caso es un vehículo pero no un contenedor, pues no le entrega energía a la sombra al ser un programa de relleno sin auto-control que pueda generar exo y endo energías. En el caso del cosechado, la sombra luego de parasitar al sujeto y comprobar que éste no tiene el cuerpo espiritual que impida la cosecha, corta el enlace natural del Ser al apropiarse del alma y se enlaza directamente a la consciencia artificial del objeto dejando de ser humano, pues la humanidad está dada por el SER y no por el cuerpo energético o vehículo de desplazamiento. El Ser vuelve a adquirir su consciencia real, su estado de libertad, como sucede en el momento de la muerte física de un sujeto, y el cuerpo queda en este caso vivo pero sin consciencia propia, es un “muerto vivo” cuyo enlace es ahora con una sombra. Estos oscuros se transforman ahora en daimon o Seres creados por el Demiurgo, demonios hijos de las sombras que tendrán su propia octava. La personalidad virtual sigue en funciones, aunque la mayoría de las veces cambia, pues ahora la sombra domina la totalidad del avatar, y ustedes verán por fuera a fulano que conocen de toda la vida, pero por dentro será un Daimon del mental, una sombra.

Un oscuro no responde igual que un humano, pues su alimento es diferente al nuestro, nosotros tenemos un grado de consciencia que necesita para funcionar un cierto tipo de energías que los oscuros no soportan, por tal motivo no se puede utilizar el mismo esquema que con un humano para ayudarlo en su expansión de consciencia. Para comprender esto es necesario comprender



que el amor como energía es lo mismo que el odio, la diferencia está en cómo los centros de control procesan esa energía primordial y la transmutan con su alquimia, en una cosa u otra. La reacción de un oscuro ante el amor, es el odio, pues éste es inversamente proporcional a la intención inicial de la energía primogénita. Esto sucede porque el principal alimento de la octava de una sombra es el miedo, y éste es un desecho del centro instintivo,

producto del procesamiento de la energía del inconsciente colectivo. La triada energética de una sombra no es Carbono, Oxígeno y Nitrógeno (C-O-N), su triada es Nitrógeno al cubo (N^3), pues su alimento físico es el miedo, respiran pasiones y su catalizador es el odio, un nitrógeno de las endo-energías, un nitrógeno de los desechos del amor y un nitrógeno de las exo-energías. Una sombra transmutará todo para conseguir su alimento, así que lo principal al enfrentarla es nunca hacerlo desde del odio, pues éste es el catalizador para conseguir sus hidrógenos. Tampoco es conveniente hacerlo desde el Amor, pues lo transmutará en odio, así que la única manera de enfrentar a un oscuro es mediante la autoridad del decreto desde el centro espiritual superior, con el material con que está construido el espíritu, la consciencia del Ser y sin portar ningún nitrógeno del centro emocional que pueda alimentar a la sombra del oscuro.

En esta autopsia podríamos seguir diseccionando por un largo rato, pero esto es suficiente para comprender la naturaleza y el proceso de cosecha de un oscuro por una sombra. Recomiendo la relectura de [escenario uno](#), para comprender qué las impulsa a hacer lo que hacen, aunque eso también merezca un artículo aparte que quizás desarrolle en un futuro, mientras tanto lo mejor es que comprendan finalmente a qué fuerzas nos enfrentamos para que no subestimen su poderío y que sea tarde para accionar, porque una sombra ya domine su consciencia artificial.

72. ÚLTIMOS INFORMES

31 de octubre de 2013, 23:13

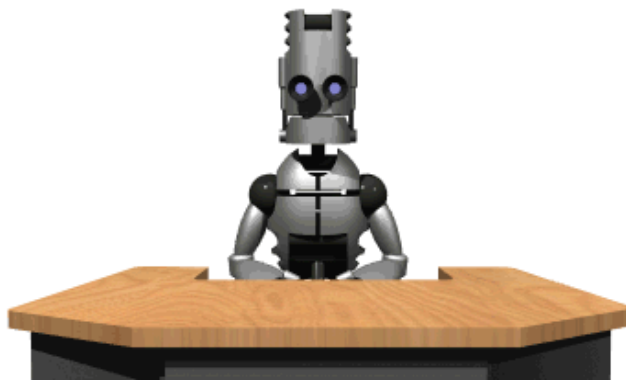

Los días 26, 27 y 28 de Octubre próximo pasado, se registró gran actividad y enfrentamientos de la facción de Baphomet replegada en las bases de Marte, con fuerzas de Wotan posicionadas en la luna y que ahora responden al Dragón. Aquí abajo, su reflejo se hizo sentir fuertemente en el tiempo lineal de nuestra línea temporal, a tal punto que varios animales salvajes y domésticos murieron de forma repentina en todo el planeta y numerosos malestares físicos y psíquicos fueron reportados por causa de las armas utilizadas por las fuerzas de Baphomet. Una nueva generación de pulsos de desplazamiento matricial cuya consecuencia es el desfase de los cuerpos energéticos de los avatares de un EM determinado, sacando de línea al oponente por un tiempo suficiente como para neutralizar, someter y eliminar su accionar para desplazarlo de escena.

Luego del cierre del gobierno de Estados Unidos y su vuelta a funciones, Barack Obama dejó de ser el presidente de derecho, y el control fue tomado por fuerzas militares que responden al Dragón, quienes ahora dictan los pasos a seguir a un presidente de hecho vencido y sin ningún poder. Rusia y china ahora manejan las cuestiones exopolíticas, y la agenda chica para el período que entrará en vigencia el 1 de Noviembre de 2013, estará en manos de la Sociedad Dragón Blanco. El pueblo elegido sigue defendiendo el pacto y está organizando y planeando un contraataque a nivel mundial que por ahora no esperan que evolucione.

La línea temporal nº 42 sufrió violentas turbulencias por los acontecimientos anteriormente citados, pero sin desvío aparente y significativo del horizonte de eventos esperado. Varias naves se encuentran estacionadas en las mediaciones del sistema solar y lejos de los enfrentamientos, esperando la llegada y el ingreso de una comitiva de ingenieros en energías y campos mórficos, acompañados de diplomáticos Áureos, que supervisarán el proceso de cambio y adaptación hasta su final.

Se esperan sucesos aislados de los oscuros en puntos de resistencia aún no controlados, y movimientos estratégicos de los grupos de poder sionista que se resisten a lo inevitable. También ataques de las sombras que responden a Baphomet y protección de las luces que responden a Wotan. Pese a estas actividades y sucesos aislados, en general, el escenario está en calma y controlado. Hay otras actividades diplomáticas importantes pero están aún por ser confirmadas. Se recomienda no dejarse influenciar por las energías de la ansiedad, la angustia, la inseguridad, el temor y la culpa, que los oscuros están generando y promoviendo para permitir la libre acción de las sombras.

No me crean, no crean nada de lo aquí expuesto, esto es mentira y no es real hasta que sus consciencias puedan abarcarlo, conéctense con su SER y confirmen o descarten esta información por mí transmitida. La realidad, siempre supera a la ficción, y muchas veces la ficción es la verdadera realidad. Tengan siempre presente, que el universo se adapta a su esfera y que nada es lo que parece, sino lo que debe ser.

73. SELECCIONES

4 de noviembre de 2013, 22:13

Última entrevista a Erich Priebke (julio 2013)

Testamento humano y político

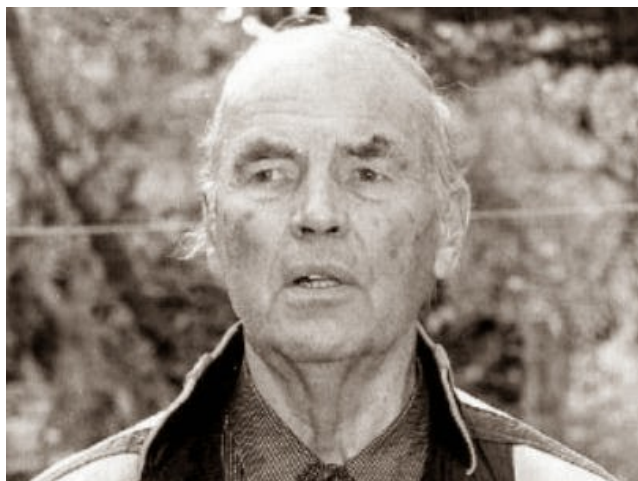

Con motivo de su centésimo aniversario a finales del pasado julio, el recientemente fallecido Erich Priebke concedió una entrevista que ha sido difundida tras el deceso por su abogado Paolo Giachini, en calidad de “testamento humano y político”.

P- Sr. Priebke, hace años declaró que no renunciaba a su pasado. ¿A sus cien años de edad sigue pensando lo mismo?

R- Sí.

P- ¿Qué quiere decir exactamente con esto?

R- Elegí ser yo mismo.

P- Así que aún hoy se siente nazi.

R- La fidelidad al pasado es algo que tiene que ver con nuestras creencias. Esta es mi forma de ver el mundo, mis ideales, lo que para nosotros alemanes fue la Weltanschauung y todavía tiene que ver con el sentido de amor propio y honor. La política es otra cosa. El nacionalsocialismo ha desaparecido con la derrota y ahora no tendría ninguna oportunidad de regresar.

P- La visión del mundo de la que usted habla también incluye el antisemitismo.

R- Si sus preguntas son para ganar conocimiento de la verdad, es necesario abandonar los clichés: Criticar no significa que se desee destruir a alguien. En Alemania, desde principios del siglo XX se criticó abiertamente el comportamiento de los judíos. El hecho de que los judíos habían acumulado en sus manos un inmenso poder económico y por lo tanto político,

al mismo tiempo que representaban una parte muy pequeña de la proporción de la población mundial, se consideraba injusto. Es un hecho que aún hoy en día, si tomamos las mil personas más ricas y poderosas del mundo, debemos señalar que una parte considerable de ellos son judíos; los banqueros o los accionistas de las empresas multinacionales. En Alemania pues, sobre todo después de la derrota de la Primera Guerra Mundial y la injusticia del Tratado de Versalles, la inmigración judía de Europa del Este había causado algunos verdaderos desastres, con la acumulación de enormes cantidades de capital por parte de los inmigrantes en unos pocos años, mientras que con la República de Weimar la gran mayoría del pueblo alemán vivió en gran pobreza. En ese clima, usureros se enriquecieron y la sensación de frustración en contra de los judíos creció.

P- El que judíos han practicado la usura permitida por su religión, mientras que se la prohíbe a los cristianos, es una vieja historia. ¿Qué tiene de cierto según usted?

R- Desde luego, no es una idea mía. Basta leer a Shakespeare o a Dostoievski para entender que problemas similares con los judíos realmente existieron históricamente, desde Venecia a San Petersburgo. Esto no quiere decir que los únicos prestamistas usureros fueran judíos. Hice mía una frase del poeta Ezra Pound: “Entre un usurero judío y un usurero no judío no veo ninguna diferencia. “

P- Por todo esto, ¿se justifica el antisemitismo?

R- No, mire, esto no quiere decir que entre los judíos no haya gente de bien. Una vez más; antisemitismo significa odio, odio indiscriminado. Y yo, incluso en los últimos años de mi persecución, de viejo, privado de libertad, siempre he rechazado el odio. Nunca quise odiar ni siquiera a los que me odiaban. Sólo hablo del derecho a la crítica, y estoy explicando las razones. Y diré más: debe tenerse en cuenta que, por razones religiosas particulares, una gran proporción de judíos se considera superior a todos los demás seres humanos. Se identificaron con el “pueblo elegido de Dios” de la Biblia.

P- También Hitler habló de la raza aria como superior.

R- Sí, Hitler también cayó en el equívoco de perseguir esta idea de superioridad. Esta fue una de las causas de errores sin retorno. Tenga en cuenta, sin embargo, que un cierto racismo era la norma en aquellos años, no sólo a nivel de la mentalidad popular, sino también a nivel de los gobiernos e incluso de los sistemas jurídicos. Los estadounidenses, después de haber deportado a los pueblos de África y de ser estados esclavistas, seguían siendo racistas y discriminaban a los negros. Las primeras leyes definidas raciales de Hitler, no restringían los derechos de los judíos más que los de los negros eran limitados en varios estados de EE.UU. Lo mismo para la población de la India por los británicos, y los franceses

tampoco se comportaban de manera muy diferente con los súbditos de sus colonias. Por no hablar del tratamiento de minorías étnicas en la antigua URSS.

P- Entonces, ¿cómo fueron empeorando en Alemania las cosas según usted?

R- El conflicto se fue radicalizado, fue creciendo. Los judíos alemanes, estadounidenses, británicos, los judíos del mundo, por un lado; contra Alemania, que estaba en el otro. Sí, por supuesto, los judíos alemanes se encontraron en una posición cada vez más difícil. La posterior decisión de promulgar leyes muy duras en Alemania hizo la vida muy difícil para los judíos. Luego, en noviembre de 1938, un judío, un cierto Grynszpan, en protesta contra Alemania, mató en Francia a un consejero de nuestra embajada, Ernest von Rath. A ello siguió la famosa "Noche de los cristales rotos". Grupos de manifestantes irrumpieron en todo el Reich en tiendas propiedad de judíos. Desde entonces, los judíos fueron considerados sólo y únicamente como enemigos. Hitler después de ganar las elecciones, les instó primero a que por todos los medios se marcharan de Alemania. Posteriormente, en el clima de sospecha contra los judíos alemanes, causado por la guerra y los boicots y el conflicto abierto con las organizaciones judías más importantes en todo el mundo, se los encerró en campos de concentración, en calidad de enemigos. Por supuesto que para muchas familias, a menudo sin tener ninguna culpa, esto era desastroso.

P- La culpa, por lo tanto, de lo que los judíos han sufrido, en su opinión ¿sería de los propios judíos?

R- La culpa es un poco de todas las partes. También de los aliados, que desencadenaron la Segunda Guerra Mundial contra Alemania tras la invasión de Polonia, realizada para reclamar un territorio en el que la fuerte presencia alemana fue objeto de acoso constante, territorio colocado por el Tratado de Versalles bajo el control del recién nacido estado polaco. Contra la Rusia de Stalin y su invasión de la parte restante de Polonia nadie levantó un dedo. De hecho, al final del conflicto, que oficialmente se desencadenó para defender la independencia de Polonia contra los alemanes, se le regaló sin contemplaciones toda Europa del Este, incluyendo Polonia, a Stalin.

P- Dejando de lado la política, así que usted defiende las teorías históricas revisionistas.

R. No entiendo exactamente a qué se refiere con revisionismo. Si hablamos de los juicios de Nuremberg de 1945, entonces puedo decir que fue una cosa increíble, un gran escenario creado a propósito para deshumanizar frente a la opinión pública mundial al pueblo alemán y a sus líderes. Para castigar al derrotado ahora incapaz de defenderse.

P- ¿Sobre qué base dice esto?

R- ¿Qué se puede decir de un autoproclamado tribunal que juzga sólo los crímenes de los vencidos y no los de los vencedores, donde los vencedores son a la vez fiscal, juez y la parte perjudicada y donde los artículos del crimen habían sido especialmente creados después de los presuntos delitos, sólo para condenar retrospectivamente? El mismo presidente estadounidense Kennedy condenó el proceso llamándolo algo “repugnante”, porque “había violado los principios de la Constitución de EE.UU. para castigar a un oponente derrotado”

P- Si quiere decir que el delito de crímenes contra la humanidad con el que se condenó en Nuremberg no existía antes de que fuera impugnada por el tribunal internacional, hay que decir, sin embargo, que las acusaciones relacionadas con esos hechos eran sin duda terribles.

R- En Nuremberg, los alemanes fueron acusados de la masacre de Katyn , más tarde, en 1990, Gorbachov admitió que habían sido ellos mismos, los acusadores rusos , quienes mataron a veinte mil oficiales polacos con tiros en la nuca en el bosque de Katyn . En 1992, el presidente ruso Yeltsin desveló el documento original que contenía la orden firmada por Stalin. Los alemanes también fueron acusados de haber hecho jabón con los judíos. Muestras de aquel jabón terminaron en museos de EE.UU, Israel y otros países. Sólo en 1990, un profesor de la Universidad de Jerusalén estudió las muestras debiendo finalmente admitir que se trataba de una estafa.

P- Sí, pero los campos de concentración no son un invento de los jueces de Nuremberg.

R- Durante esos años terribles de la guerra, encerrar en campos de concentración a civiles que eran una amenaza para la seguridad nacional era una cosa normal. En la Segunda Guerra Mundial lo hicieron también los rusos y los EE.UU. Estos últimos, en particular, con ciudadanos de origen oriental.

P- En Estados Unidos, sin embargo, en los campos de concentración para la población de etnia japonesa no hubo cámaras de gas.

R- Como dije, en Nuremberg se inventaron una multitud de cargos. Sobre lo de que en los campos de concentración hubo cámaras de gas, aún estamos esperando las pruebas. En los campos, los prisioneros trabajaban. Muchos salían del campo para el trabajo y estaban de vuelta en la noche. La necesidad de trabajadores durante la guerra es incompatible con la posibilidad de que, al mismo tiempo, en algún lugar en el campo, hubiera filas de personas que iban a la cámara de gas. La actividad de una cámara de gas es invasiva en el medio ambiente, terriblemente peligrosa incluso fuera de ella, mortal. La idea de enviar a la muerte a millones de personas de esta manera, en el mismo lugar donde otros viven y trabajan sin

que se den cuenta de nada es una locura, difícilmente realizable también en un nivel práctico.

P- Pero usted ¿cuándo escuchó por primera vez acerca del plan para exterminar a los judíos y las cámaras de gas?

R- La primera vez que oí hablar de cosas de ese tipo, la guerra había terminado y yo estaba preso en un campo de concentración inglés, con Walter Rauff. Los dos nos quedamos impactados. Simplemente no podíamos creer hechos tan horribles: cámaras de gas para exterminar a hombres, mujeres y niños. El coronel Rauff y yo hablamos con nuestros colegas durante días. A pesar de que todos formábamos parte de las SS, cada uno a nuestro nivel, con una posición particular dentro del aparato Nacional socialista, a ninguno de nosotros había llegado antes a los oídos cosas similares. Pues vea usted qué años y años más tarde me enteré de que mi amigo y superior Walter Rauff, que había compartido conmigo algún pedazo de pan duro en el campo de concentración, fue acusado de ser el inventor de camiones móviles para gaseamiento. Cosas de ese tipo sólo las pueden pensar aquellos que no han conocido a Walter Rauff.

P- ¿Y todos los testimonios sobre la existencia de las cámaras de gas?

R- En los campos nunca se encontraron las cámaras de gas, excepto aquella construida después de la guerra por los norteamericanos en Dachau. Información que se puede definir fiable en el plano judicial o histórico sobre las cámaras de gas no hay ninguna, empezando por las de algunos de los últimos comandantes y líderes de los campos, como el más conocido de los comandantes de Auschwitz, Rudolf Hoess. Aparte de las grandes contradicciones de su testimonio, antes de prestar declaración en Nuremberg fue torturado, y después del testimonio, por orden de los rusos, le cerraron la boca ahorcándolo. Contra estos “testigos”, considerados valiosos por los vencedores, la violencia física y psicológica era insoportable; también había amenazas de venganza contra los miembros de la familia. Sé por la experiencia personal de mi encarcelamiento y el de mis colegas, de qué manera los vencedores extrajeron confesiones a los presos en los campos de concentración, quienes a menudo ni siquiera conocían el idioma inglés. Por otro lado, el trato a los prisioneros de los campos rusos de Siberia es bien sabido ahora, había que firmar la confesión que se solicitaba, y eso es todo.

P- Así que para usted esos millones de muertes son una invención.

R. Yo he conocido personalmente los campos. La última vez que estuve en Mauthausen, en mayo de 1944, fue para interrogar al hijo de Badoglio, Mario, por órdenes de Himmler. Estuve a lo largo y ancho de ese campo durante dos días. Había grandes cocinas en funcionamiento para los internos y dentro incluso un burdel para satisfacer sus necesidades.

Nada de cámaras de gas. Desafortunadamente, muchas personas murieron en los campos, pero no por una voluntad asesina. La guerra, las duras condiciones de vida, el hambre, la falta de atención adecuada desencadenan desastres. Pero estas tragedias de civiles, estaban a la orden del día no sólo en los campos sino en toda Alemania, sobre todo debido al bombardeo indiscriminado de ciudades.

P- ¿Así que usted minimiza la tragedia de los judíos, el holocausto?

R- No se trata de minimizar; una tragedia es una tragedia. En todo caso se plantea un problema sobre la verdad histórica. A los ganadores de la Segunda Guerra Mundial les interesaba no tener que ser llamados a rendir cuentas de sus crímenes. Ellos llegaron a arrasar pueblos enteros en Alemania donde no había ni un solo soldado, sólo para matar a mujeres, niños y viejos y así debilitar la moral del enemigo. Esta suerte también corrió Hamburgo, Lübeck, Berlín, Dresde y otras ciudades. Se aprovecharon de la superioridad de sus bombarderos para matar a civiles con impunidad y con demencial crueldad. Luego le tocó a la gente de Tokio, y finalmente, con las bombas atómicas, a los civiles de Nagasaki e Hiroshima. Por ello fue necesario inventar delitos especiales cometidos por Alemania y pregonarlos mucho para presentar a los alemanes como seres malignos y todas las demás tonterías propias de una novela de terror sobre la que Hollywood ha rodado centenares de películas. Y por cierto, desde entonces el método de los ganadores de la Segunda Guerra Mundial no ha cambiado mucho: Se dedican a exportar su “democracia” con las llamadas “misiones de paz” en contra de “estados canallas”, contra enemigos que han supuestamente cometido actos siempre monstruosos. Y así, en la práctica, atacan sobre todo con bombardeos a quienes no quieren someterse. Masacran a militares y civiles que no tienen los medios para defenderse, y al final, tras sus “intervenciones humanitarias” ponen como presidentes a títeres que siguen sus intereses económicos y políticos.

P- Pero entonces algunas pruebas concluyentes, como imágenes de vídeo y fotografías de los campos de concentración, ¿cómo se explican?

R. Esas filmaciones son una prueba más de la falsificación: Vienen casi todas de los campos de Belsen. Era un campamento donde las autoridades alemanas enviaron, procedentes de otros campos, a prisioneros que no podían trabajar. También había dentro una sala de convalecientes. Eso por sí solo dice mucho de la “intención asesina” de los alemanes. Parece extraño que en tiempo de guerra se hubiera puesto en marcha una estructura para hospedar a aquellos a quienes supuestamente se iba a gasear. Los bombardeos aliados de 1945 dejaron el campo sin agua, alimentos y medicinas. Se extendió una epidemia de tifus que causó miles de enfermos y muertos. Esas filmaciones se remontan a aquellos hechos, cuando el campo de refugiados de Bergen Belsen fue devastado por la epidemia, en abril de 1945, cuando se encontraba ya en manos de los

aliados. Las filmaciones se realizaron con fines de propaganda por el director británico Hitchcock, el maestro del horror. Es alucinante el cinismo, la falta de sentido de la humanidad con la que aún hoy se especula con esas imágenes. Proyectado por años en las pantallas de televisión, con angustiosa música de fondo, se engañó a la opinión pública asociando con despiadada astucia esas terribles escenas a las cámaras de gas, con las que no tenían nada que ver. ¡Una farsa!

P- El motivo de difundir esas, según usted, falsedades ¿sería encubrir los propios crímenes, los de los vencedores?

R- Al principio fue así. Un guion igual a Nuremberg fue inventado en Japón con el Juicio de Tokio. Para criminalizar a los japoneses que habían sufrido la bomba atómica se inventaron acusaciones de canibalismo.

P- ¿Por qué “al principio”?

R- Porque sucesivamente, además, la literatura sobre el Holocausto ha servido sobre todo al Estado de Israel, por dos razones. La primera está muy bien explicada por un escritor judío hijo de deportados, Norman Finkelstein. En su libro “La industria del Holocausto”, explica cómo esta industria ha recaudado, a través de una campaña de reivindicaciones, recursos millonarios para las arcas de las instituciones judías y las del estado de Israel. Habla de “un auténtico negocio de extorsión”. En cuanto al segundo punto, el escritor Sergio Romano, que no es precisamente un revisionista, explica que después de la guerra “Israel se ha dado cuenta de que el hacer hincapié en el drama de la literatura del Holocausto” traería ventajas en su disputa territorial con los árabes y “una especie de semi-inmunidad diplomática.”

P- En todo el mundo se habla del Holocausto como exterminio, ¿usted tiene dudas o lo niega rotundamente?

R- Los medios de propaganda de quienes hoy detentan el poder global son inagotables. Mediante una subcultura histórica especialmente creada, y difundida por la televisión y el cine, han manipulado emocionalmente las conciencias. En particular, las nuevas generaciones, empezando desde la escuela, han sido sometidas a lavado de cerebro, obsesionadas con historias truculentas para subyugar a la libertad de juicio. Como ya he dicho, hace casi 70 años que estamos a la espera de pruebas sobre los crímenes de los que se acusa al pueblo alemán. Los historiadores no han encontrado ni un solo documento que se refiera a las cámaras de gas. No hay una orden por escrito, un informe o un dictamen de una institución alemana, una relación de los empleados. Nada en absoluto. A falta de documentos, los jueces de Nuremberg han asumido que el proyecto titulado “Solución final de la cuestión judía” que se barajaba en el Reich, y que evaluaba la posibilidad de la

expulsión territorial de los judíos de Alemania (y más tarde de los territorios ocupados), incluido el posible traslado a Madagascar, era un código secreto encubierto que significaba su exterminio. ¡Es absurdo! En medio de la guerra, cuando aún éramos ganadores tanto en África como en Rusia, los judíos, que en un principio, hasta 1941, simplemente eran animados a irse del país, fueron luego presionados para abandonar Alemania. Sólo después de dos años de comenzada la guerra empezaron las medidas restrictivas de su libertad.

P- Supongamos que esa evidencia de la que usted habla apareciese. Estoy hablando de un documento firmado por Hitler u otro jerarca. ¿Cuál sería su posición?

R- Mi posición es de condena absoluta de tales hechos. Todos los actos de violencia indiscriminada contra una comunidad, sin tener en cuenta las responsabilidades individuales reales, son inaceptables, absolutamente condenables. Como lo que pasó con los indios americanos, con los kulaks en Rusia, los italianos de Istria, los armenios en Turquía, los prisioneros alemanes en campos de concentración estadounidenses en Alemania y Francia así como en los de Rusia; los primeros abandonados deliberadamente a una muerte segura por el presidente Eisenhower, los segundos por Stalin. Ambos jefes de Estado no respetaron la Convención de Ginebra. Todos esos episodios, repito, deben ser condenados en términos muy claros, incluyendo las persecuciones hechas por los alemanes contra los judíos, que sin duda las hubo. Pero las de verdad, no las inventadas por la propaganda.

P- ¿Admite usted la posibilidad de que estas pruebas, se escaparon de una posible destrucción causada por los alemanes al final del conflicto, y que un día podrían salir a la luz?

R- Ya he dicho que ciertos hechos deben ser condenados en absoluto. Así que si aceptamos la hipótesis de que un día se van a encontrar pruebas de las cámaras de gas, la condena de una cosa tan horrible, y de quienes lo hayan ordenado y utilizado para matar, debe ser indiscutible y total. En ésta vida he aprendido que las sorpresas pueden no terminar nunca. Pero en este caso, sin embargo, creo que puedo descartarlo con certeza porque por casi sesenta años, los documentos alemanes capturados por los vencedores de la guerra fueron examinados y evaluados por cientos de académicos, así, lo que no ha surgido ya, difícilmente podrá aparecer en el futuro. Por otra razón creo que es muy poco probable, y voy a explicar por qué: Cuando la guerra ya estaba muy avanzada nuestros oponentes comenzaron a insinuar sospechas acerca de actividades homicidas en los campos. Hablo de la Declaración Interaliada de diciembre de 1942, cuando se habló en general sobre crímenes bárbaros contra los judíos de Alemania y se preveía el castigo de los culpables. Luego, a finales de 1943, supe que no se trataba de propaganda de guerra genérica, sino que además nuestros enemigos pensaban fabricar falsas evidencias de estos crímenes. La primera noticia sobre esto la tuvo mi compañero de estudios, un gran amigo, el capitán Paul

Reinicke, que pasaba los días en contacto directo con el número dos en el gobierno alemán, el Mariscal Goering: era jefe de su escolta. La última vez que lo vi me refirió sobre un proyecto de puras falsificaciones. Goering estaba furioso porque estas falsedades calumniosas serían difundidas por todo el mundo. Precisamente Goering, antes de suicidarse, acusó violentamente al Tribunal de Nuremberg de la producción de pruebas falsificadas. Otra pista me la dio más tarde el jefe de la policía Ernst Kaltenbrunner, el hombre que había sustituido a Heydrich tras su muerte y que después fue enviado a la horca como consecuencia de la sentencia de Nuremberg. Lo vi hacia el final de la guerra para presentarle la información recogida sobre la traición del rey Vittorio Emanuele. Me aseguró que los futuros vencedores estaban ya trabajando para construir falsas evidencias de crímenes de guerra y otras atrocidades que ellos inventaron sobre los campos de concentración como prueba de la crueldad alemana. Ya estaban por llegar a un acuerdo sobre los detalles de cómo realizar un juicio especial contra los perdedores. Y además, me encontré en agosto de 1944 con el colaborador directo del general Kaltenbrunner, el jefe de la Gestapo general Heinrich Müller. Gracias a él tuve la oportunidad de asistir a un curso oficial de cadetes. A él debía mucho, y nos llevábamos muy bien. Había venido a Roma para resolver un problema personal de mi comandante el teniente-coronel Herbert Kappler. En aquellos días, el Quinto Ejército estadounidense estaba a punto de entrar en Cassino, los rusos avanzaban hacia Alemania. La guerra ya se había perdido inexorablemente. Esa noche me pidió que lo acompañara al hotel. Dado que había un mínimo de confianza, me atreví a pedirle más detalles sobre el tema. Me dijo que por la actividad de espionaje habían recibido la confirmación de que el enemigo, esperando la victoria final, estaba tratando de fabricar pruebas de nuestros crímenes para crear un espectacular juicio y así criminalizar a Alemania después de la derrota. Tenía información precisa y estaba seriamente preocupado. Afirmó que de estas personas no era posible fiarse porque no tenían sentido del honor y carecían de escrúpulos. Entonces yo era joven y no le di la debida importancia a sus palabras, pero luego las cosas sucedieron igual que el general Müller me habían dicho. ¡Estos son los hombres, los jerarcas, que según se dice hoy en día organizaron el exterminio de los judíos con cámaras de gas! Yo lo consideraría ridículo si no fuera por las trágicas consecuencias. Así que cuando en 2003, tras un falso juramento del secretario de Estado Powell ante el Consejo de Seguridad de la ONU, los estadounidenses atacaron Iraq con la excusa de que poseía “armas de destrucción masiva “, precisamente ellos que son los únicos en haber empleado esas armas, me dije a mí mismo: ¡nada nuevo!

P- Usted, como ciudadano alemán, ¿sabe que algunas leyes en Alemania, Austria, Francia, Suiza sancionan con cárcel a quien niegue el holocausto?

R- Sí, los poderes mundiales las han impuesto y pronto también lo harán en Italia. El engaño consiste en hacer creer que los que, por ejemplo, se oponen al colonialismo israelí y al

sionismo en Palestina son antisemitas, y que los que se atrevan a criticar a los judíos son siempre antisemitas, y que quien ose pedir pruebas de la existencia de cámaras de gas en los campos de concentración es como si aprobara una idea del exterminio de los judíos. Es una falsificación vergonzante. Precisamente éstas leyes demuestran el miedo que hay de que la verdad salga a la superficie. Obviamente existe el temor de que después de la campaña de propaganda emocional, los historiadores se pregunten sobre la evidencia, los investigadores sean conscientes de las tergiversaciones. Precisamente éstas leyes abrirán los ojos a quienes todavía creen en la libertad de pensamiento y en la importancia de la independencia en la investigación histórica. Por supuesto, por lo que he dicho puedo ser incriminado, mi situación podría incluso empeorar más, pero tuve que decirle las cosas como realmente son, la valentía de la sinceridad era un deber para con mi país, una contribución, en el cumplimiento de mis cien años, para la redención y la dignidad de mi pueblo.

74. INFORME PARA CIEGOS

7 de noviembre de 2013, 10:11

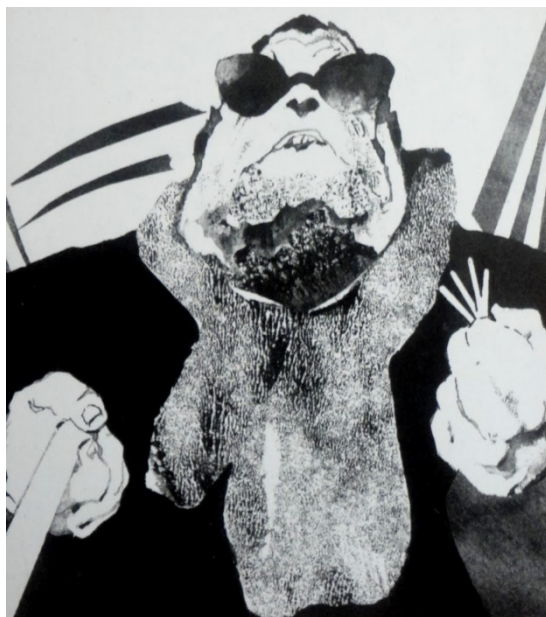

«¡Oh, dioses de la noche! ¡Oh, dioses de las tinieblas, del incesto y del crimen, de la melancolía y del suicidio! ¡Oh, dioses de las ratas y de las cavernas de los murciélagos, de las cucarachas! ¡Oh, violentos, inescrutables dioses del sueño y de la muerte!

¿Cuándo empezó esto que ahora va a terminar con mi asesinato? Esta feroz lucidez que ahora tengo es como un faro y puedo aprovechar un intensísimo haz hacia vastas regiones de mi memoria: veo caras, ratas en un granero, calles de Buenos Aires o Argel, prostitutas y marineros; muevo el haz y veo cosas más lejanas: una fuente en la estancia, una bochornosa siesta, pájaros y ojos que pincho con un clavo. Tal vez ahí, pero quién sabe: puede ser mucho más atrás, en épocas que ahora no recuerdo, en períodos remotísimos de mi primera infancia. No sé. ¿Qué importa, además...» [Informe sobre ciegos.](#)

“Sin duda este es un tema espinoso que incomoda. Mientras les enseñan a sus niños a no olvidar ni perdonar, nosotros pregonamos el hecho de que esa no fue nuestra guerra y sucedió en el pasado, de la misma forma que los argentinos decían «algo habrá hecho» cuando un vecino era secuestrado en un falcon verde. Lo que quiero decir es que TODO OCURRE AHORA MISMO, el holocausto, las mentiras, los secuestros, los asesinatos con drones. Nosotros somos el pueblo judío y nosotros somos los «criminales nazis» juzgados en Nüremeberg... Como dice una de las canciones de Pedro y Pablo (no sé si es la que postearon aquí) «si hay alguien torturado, a mí me torturan». Esta es la realidad que vivimos en esta dimensión, todo el tiempo, en todo lugar, necesitamos conocerla y necesitamos exhibir el nivel de emoción elevado que corresponde a nuestro Ser, no a los hechos de este mundo

perecedero. Me conmovió ver a la hermosa niña judía diciendo: todo el mundo nos odia, ella cree eso realmente, ella no sabe que hay personas que vivimos por encima de todo esto, ella no sabe la verdad y es sólo una niña, ya con el corazón envenenado. Tengo amigos judíos y los amo y tienen el corazón envenenado, también... ¿Cómo cambiar esto? Pues hablando y siendo muy cuidadosos cuando lo hacemos; pero jamás, jamás, cobardes... En tiempos del «proceso» dormía con una pistola debajo de la almohada, nunca me tragué una palabra que pensara, nunca permití que me manipularan, ni unos ni otros, y esa pistola era mi póliza de seguro que garantizaba que nunca me llevarían vivo.» Centinela Nocturno

Vivimos en un universo dual, en una realidad dual, con pensamientos y emociones duales, regidos por yoes duales, con egos duales e influencias de luces y sombras duales. Tendemos a analizar todo de una forma lineal donde en un extremo se encuentra la aceptación y en el otro el rechazo, diluyendo la zona media con un sinfín de exo y endo energías que terminan por disolver el objeto y condenar o absolver al sujeto según el péndulo de nuestra consciencia se balancee entre nuestra natural inseguridad y nuestro ancestral miedo. La historia en la generalidad y en nuestra propia particularidad nos pertenece y no es ajena a nuestra limitada existencia, pues es la historia que marcó, como si de un caracol se tratara, el camino por donde nuestras existencias caminaron sobre esta realidad, y cada personaje, sea de ángel o de demonio, merece ser considerado por su papel, pero más aún por el actor que lo representó, un actor que muchas veces fue el Judas Iscariote para que esa historia tuviera sentido.

La grandeza de una persona se mide por la humildad y nobleza de su espíritu, y éste por la coherencia en pensamiento, palabra y obra de su Ser. Nadie que actúe y cumpla su verdadero propósito, puede balancearse en ese péndulo de la dualidad y ser hoy un verdugo, y mañana un santo intentando redimirse de sus pecados. Un Humano y Virya está más allá de los opuestos del bien y del mal, porque su propósito lo guía, y soporta con valentía, nobleza y heroísmo cualquier derrota, pero también cualquier victoria, porque sabe que él no es el contenedor ni el contenido, él es la consciencia y la energía que lo forma.

El mundo está regido y habitado por ciegos que no ven más allá de su bastón, pero a la vez usan esa limitación como su fuerza para dominar al que sí ve, el que percibe, siente y conoce que el mundo no es lo que parece, y que intenta descubrir ese espacio subterráneo donde se mueve la verdadera realidad, donde se ve el decorado y trabajan los asistentes de escena, acomodando el escenario para que un Erick Priebke, pueda cumplir su propósito y su papel de Judas Iscariote resulte perfecto. Mientras tanto, nosotros somos como, Fernando Vidal Olmos de «Informes sobre ciegos» en «[Sobre héroes y tumbas](#)», intentando descubrir el complot de los ciegos que manejan esta realidad, porque alguien que podía

verlos un día confesaba, como lo hizo Juan Pablo Castel en «[El Túnel](#)», que los ciegos eran «*fríos, húmedos y silenciosos, como las víboras*». Por suerte, aún hay quien duerme con una pistola bajo la almohada, para defender su propósito con coherencia de pensamiento, palabra y obra hasta su muerte. Respeto y admiro a todo aquel que mantiene esa coherencia hasta sus últimos días, sea ángel o demonio, Gandi o Priebke, pues lo importante no es lo que se ve, sino lo que no se ve, porque es terreno de los mundos superiores del Ser y el espíritu, y es en esos desconocidos terruños del cielo y el infierno de nuestras más profundas existencias, donde los libretos son escritos y los SERES eligen sus papeles para esta u otra obra en las que les toque participar.

A un Humano y Virya no le tiene que temblar la mano ni para un lado ni para el otro, y sobre todo tiene que ser fiel a sus principios y propósito en pensamiento palabra y obra, y nunca, pero nunca, borrar con el codo lo que escribió con la mano, pues estaría borrando su propia y única historia. Luego de nosotros, un Luxfero guerrero del Dragón en un futuro que se manifiesta y que nos espera, terminaría con su vida o la daría por nosotros antes de mancillar su compromiso que adquirió con su SER y el DO, cuando su misión le fue entregada antes de conectarse a esta realidad. El informe para ciegos es para aquellos que no ven más allá de su bastón, ciegos fríos, húmedos y silenciosos como víboras, que todos podemos ser aunque nos creamos diferentes, y que mañana al despertar, quizás descubramos que somos también Fernando Vidal Olmos persiguiéndonos a nosotros mismos .

75. LA OTRA HISTORIA

11 de noviembre de 2013, 14:11



ENTREVISTA A MORFÉO DE GEA

Después de dos largos años viviendo detrasdeloaparente, me pregunto si realmente uno es consciente de que el grupo fue creciendo y evolucionando, probablemente dirás que sí, pero.... ¿Hasta qué punto?

Así lo siento y a veces es cuando notas, que comienza a ser algo que cada día va a más.

Lejos quedan las tímidas incursiones del comienzo, cuando uno se recataba en comentar, bien por la vergüenza de dar la impresión de que no llegó a entender el artículo en cuestión, o evitar el trago amargo de una pequeña lección por respuesta, que hiciese sentir quedar en evidencia. Estas fueron en parte, mis pequeñas ataduras.

Lejos quedan esos primeros artículos sin casi comentarios o ante los pocos, donde el anfitrión siempre se despedía con un saludo de: LUZ, PAZ y AMOR. Escribir esto, me arranca una sonrisa de satisfacción y profunda paz, viendo como el grupo ha crecido, como pasamos de una simple web a ser La Logia Salvaje de Los Caballeros de La Cinta de Moebius, de ahí a ser una familia más allá, de la propia familia.

Cada día somos más los que sumamos en consciencia colectiva porque algo está cambiando y entre todos lo vamos moviendo. Atrás queda el miedo y estamos comprobando que de verdad; "todo es posible mientras no se demuestre lo contrario", porque..... "el futuro existe y ya pasó".

Tanto Óscar y Yo, hoy queremos compartir con todos y anunciar, desde el canal independiente "[La Otra Historia](#)" de «lacintademoebius.com», una coincidencia con el atrevimiento de pedir, entrevistar a Morféo.

Este propósito se plasmó con la intención inicial y resultado final, de acercarle al lector de detrasdeloaparente (en adelante DDLA) aún más si cabe, la figura de Morféo, conocerlo un poco mejor en cuanto a saber quién es, el propósito de DDLA, su valoración después de dos años y medio de proyecto, L@ Red, su percepción acerca del momento actual, su visión futura sobre el Humano y la nueva GEA.....en definitiva compusimos 7 bloques de preguntas ante las que aceptó responder por la vía de entrevista escrita, y para el audio que escucharás, nosotros le pusimos voz conforme nos lo imaginamos.

Las preguntas fueron seleccionadas pensando en todos los componentes del Blog no tratándose pues, de cuestiones o dudas individuales y así lo acordamos con el ilustre invitado.

Finalmente y a efectos de eludir cualquier tipo de exclusiva o privilegio de publicarlo en web alguna, decidimos fuera presentado por el llamémosle, canal de "La Otra Historia" cuyo audio y [texto](#), quedará a disposición de cualquiera de las web de L@ Red que desee publicarlo.

Un gran abrazo para todos y que disfrutéis de la larrrrrga charla.

MAYODEL68

Audio: Entrevista a Morféo de Gea

https://www.ivoox.com/entrevista-a-morfeo-gea-audios-mp3_rf_2538783_1.html

76. LA MISIÓN

14 de noviembre de 2013, 6:12

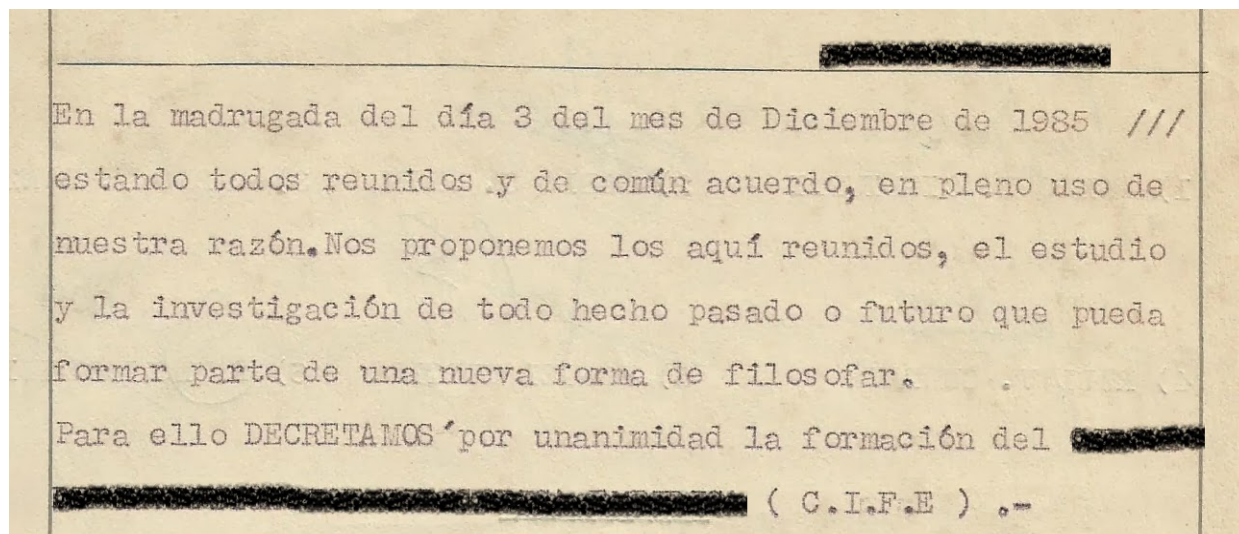

El 27 de octubre recibí por un canal diferente al habitual, pero no por ello menos valedero, serio e importante, el siguiente comunicado de los mundos superiores:

“Morféo no pierdas el tiempo en menudencia. Sabes lo que hay que hacer. Puedes emprender el camino hacia esa meta en cuanto te sientas preparado. No sin antes haber consultados con tus guías, pues tienen nueva información clave para el camino que vas a emprender. Algunos podrán seguirte, pero no todos podrán acompañarte hasta el final... (Continúa).”

Luego de esto, el 31 de Octubre publiqué [“Últimos Informes”](#), el 04 de Noviembre [“Selecciones”](#), el 07 de Noviembre [“Informe para ciegos”](#), y el 11 de Noviembre [“La otra historia”](#), siguiendo la pauta marcada para cumplir la misión dentro del propósito, misión necesaria para alcanzar la victoria en lo general y en lo particular. Una misión acordada mucho tiempo antes de nacer, y que no podemos rechazar justo ahora cuando se nos es solicitada.

Lo que hago no lo hago por mí, sino por un propósito mayor del que todos formamos parte, cada uno a su manera, con sus formas, herramientas y capacidades, cumple una misión acordada antes de enlazarse a esta realidad, y es menester primordial el cumplirla cuando llegue el momento. El blog ha entrado a la etapa de **“información consciente de sí misma”** y eso es lo que ustedes notan, pues el caos se está manifestando en sus consciencias hasta que la esfera que se expande vuelva a contener la totalidad de su realidad. Una vez iniciada la expansión, y el espíritu de pertenencia hacia un objeto es fraguado, ya nunca más dejarán de ser miembros de su propia Logia Salvaje y de un propósito mayor. Hace unos días, me reuní con parte de los Camaradas Amigos y Hermanos que formábamos y fundamos

el CIFE, y pese al tiempo que no nos reuníamos, fue como si siempre hubiéramos estado juntos, cenando, charlando, riendo, recordando viejos tiempos de reuniones, entrenamientos y batallas, donde cada uno a su manera, inició su camino del guerrero para cumplir su misión, una misión diferente pero no por ello menos importante que la de los otros, pues lo realmente trascendental no es la misión en sí, sino como se ejecuta la misma dentro de nuestro particular universo, cumpliendo y respetando de principio a fin, con responsabilidad y maestría, el propósito de nuestras existencias.

Sentados bajo las estrellas, mientras el fuego del asado crepitaba anticipando lo interesante y mágica que sería la noche, charlando sobre DDLA y otros temas, junto a dos de los miembros fundadores, D.G (Jeison de Troya) y P.B (Garrafa), este último mirándome a los ojos, y con su inconfundible y fresca sonrisa, me dijo: *“El CIFE me marcó, y siempre surge en mi vida con un sentimiento de nostalgia y sublime pertenencia”*.

Ese sentimiento, ese lazo que nos une pese al tiempo y la distancia, es el espíritu colectivo que se formó por un trabajo bien hecho, pese, o mejor dicho, gracias a las batallas libradas con nosotros mismos y muchas veces con los demás componentes y miembros que formábamos esa Logia Salvaje, que reunión tras reunión, con perseverancia y sin agachar la cabeza en las derrotas y victorias, compartimos por casi doce años. Desde la madrugada del 3 de diciembre de 1985 hasta su disolución como grupo, pero no como Logia, pues la pertenencia queda grabada a fuego en los espíritus, nos reunimos todos los viernes sin excepción, pese a cualquier contingencia personal, familiar o climática, y esa perseverancia en lo externo, se reflejó luego en lo interno logrando que nada pueda doblegar la voluntad del que quiere sobre todas las cosas, lograr su propósito, porque tiene una misión que cumplir que traspasa la barrera del tiempo y el espacio.

Hoy es un día de recuerdos para mí y para todo aquel que hizo bien su trabajo en estos tiempos compartidos de reuniones virtuales en DDLA. Hoy es hora de comenzar con la misión y que sus existencias tengan por fin un sentido que trascienda el tiempo y el espacio, pues fue acordada donde los Seres se fraguan, en el crisol de la creación de sus consciencias eternas e inmortales como gotas de la luz del DO.

Saludo, a todos mis Hermanos, Camaradas y Guerreros del CIFE que desde el silencio leen DDLA, para ellos este homenaje y recuerdo de tiempos pasados; y aliento a cumplir con su misión a todos los Hermanos, Caballeros y Guerreros de la Cinta de Moebius que hoy participan y forman esta Logia Salvaje de DDLA, para ellos este presente de tiempos venideros. Cuando puse el último punto a este texto, recibí por correo privado este comunicado de los mundos superiores:

“Para Morféo, decirle que nos alegramos de que haya decidido dar el paso en su camino, es una gran noticia para nosotros... (Continúa)”

Todos estamos monitoreados por nuestras jerarquías superiores, y en cuanto los compromisos de nuestra misión son tomados, ellos se hacen presentes y nunca más estamos solos, el DO reconocerá nuestra existencia y la magia comenzará a ser moneda corriente en esta realidad, pues formaremos parte de algo mayor que ahora nos abarca y contiene, un propósito superior al nuestro que trasciende esta existencia porque es el propósito de nuestro SER y del Dragón. Ahora debemos alinearlos con las fuerzas leales y comenzar a accionar aquí abajo lo que acordamos allá arriba, porque todo aquel que toma la misión no pertenece más a este mundo, sino a los mundos superiores del SER y el espíritu, y como un verdadero Cristo, debe cumplir su propósito por sobre todo lo demás. Hoy comienza para mí, lo que mañana comenzará para ustedes, no rechacen esta oportunidad, les aseguro que es única, que vale la pena y que es verdaderamente maravillosa.

«...Respondió Jesús: Mi reino no es de este mundo: si de este mundo fuera mi reino, mis servidores pelearían para que yo no fuera entregado a los Judíos: ahora, pues, mi reino no es de aquí...» Juan 18:36

77. ÚLTIMOS INFORMES

19 de noviembre de 2013, 16:33

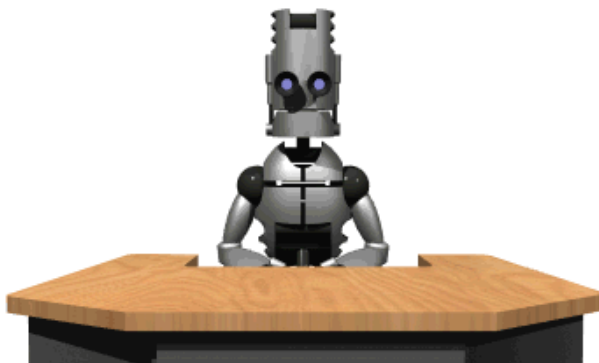

El 14 de Noviembre arribó la comitiva de ingenieros y diplomáticos Áureos que ahora se encuentran alojados en una base de las fuerzas de Wotan en los anillos de Saturno. Las fuerzas del Dragón se encuentran ahora en estado de alerta naranja, controlando que la agenda vaya cumpliéndose en tiempo, forma y horario. Se están llevando a cabo reuniones con los principales líderes políticos y religiosos para exponerles el nuevo escenario y que abandonen definitivamente la línea de la cábala y se ajusten al nuevo estado de consciencia colectiva que se está formando, y que ya tiene una rejilla base por donde desplazarse, que corre sobre el inconsciente colectivo que ahora está a cargo hasta que la nueva Matrix esté completamente manifestada.

Pequeños grupos rebeldes aún se resisten e intentan seguir con una agenda que ya llegó a su fin. La nueva agenda ya entró en vigor y pronto la veremos reflejada en esta realidad con noticias y acontecimientos que nunca nos imaginaríamos que pudieran suceder. En estos días pasados una comitiva diplomática de Amasterdamos tuvo reuniones por separado y de forma individual y personal con el papa Francisco, Barack Obama y otros sujetos, donde se le dieron instrucciones específicas de futuras acciones en la línea temporal nº42, que serán manifestadas en la brevedad si se mantiene estable dicho horizonte de eventos. Estas reuniones se desarrollaron y se llevan a cabo actualmente en distintos espacios matriciales, incluido el nuestro. Se activaron los algoritmos de miles de Humanos que ahora dejaron de ser una probabilidad para pasar a ser una particularidad y están siendo entrenados y preparados para cumplir su misión.

Se han registrado múltiples ataques psíquicos de fuerte virulencia, intentando ceder los escudos de protección, que los identificados y su entorno tienen activados de forma permanente desde el 1 de noviembre para que puedan accionar con tranquilidad en sus distintos ámbitos de influencia. Se están descargando nuevos paquetes de datos en forma de “información consciente” desde la librería de horizonte de la línea 42 para activar

funciones dormidas, y se está calibrando diaria y continuamente la Matrix a su nueva plantilla Holocuántica. Algunos podrán percibir esta calibración de distintas maneras según los sentidos multiempáticos que ahora tengan en función la registren.

Se recomienda que todo aquel que tenga acceso, descargue y corrobore o descarte esta información. No me crean, no crean nada de lo que digo, esto sólo es real para el que quiera que sea. Cada uno elige en el universo que quiere vivir y existe en el que puede existir según su esfera de consciencia se lo permita.

LAP.º.

78. JFK

22 de noviembre de 2013, 15:30



“...1963 fue un año de bastante convulsión en el mundo, entre otros acontecimientos importantes y significativos, fue el año del asesinato de John F. Kennedy, el impulsor del proyecto Apolo. Aunque parezcan hechos aislados, todo está relacionado, y fue el comienzo de la colonización del planeta por Baphomet y sus seguidores. Luego de la muerte de Juan XXIII, la iglesia fue tomada como la piedra angular para la conquista final del lhumanu. En ese encuentro en los jardines de Castel Gandolfo, se le puso en aviso a Juan XXIII de los planes de Baphomet, se le advirtió también que la iglesia a la que el tanto apreciaba, era un brazo más de la bestia, y que si no actuaba rápido, sería el trono de Baphomet y sus fieles seguidores y representantes del pueblo elegido. Juan XXIII se comunica entonces con John F. Kennedy y le relata lo sucedido, Kennedy no estaba ajeno a los acontecimientos con los ETs desde la época de Eisenhower, y fragua un plan junto con el Papa y un pequeño grupo de su confianza, para develar al mundo esta información, y de esta manera, truncar los planes de los oscuros. Kennedy lo haría de forma pública para todo el mundo, y Juan XXIII lo avalaría de forma oficial para los creyentes y el resto de seguidores, creando la fuerza necesaria entre gobierno y religión para vencer al enemigo. Mientras tanto, el programa Apolo, cuyo verdadero propósito era demostrar científica y categóricamente la artificialidad de la luna, avalando todo lo anterior expuesto, se desarrollaría paralelo al de los oscuros, que ya estaban hacía tiempo en territorio selenita, con la tecnología entregada por los representantes del pacto. El resto de la historia, ya la conocen, el 3 de junio muere Juan XXIII y el 22 de noviembre Kennedy es asesinado en Dallas y los planes de revelación de la verdad son desbaratados...” [El reinado de baphomet](#)

Se cumplieron 50 años del asesinato contemporáneo más conocido y controvertido de la historia del siglo XX. John Fitzgerald Kennedy, uno de los presidentes norteamericanos que no comulgaron con el pacto y los oscuros sionistas que lo representan, fue asesinado por su decisión de dar a conocer el gran complot, asesinado a manos del servicio secreto por orden y autorización del Opus Dei, que ya se había ocupado de Juan XXIII hacía cinco meses y diecinueve días atrás. Lamentablemente la absurda historia de Lee Harvey Oswald sigue siendo la versión oficial del asesinato y sus causas, y muchos esbirros comunicadores siguen promoviendo el engaño como promueven todas las absurdas mentiras que pululan por la red y por los medios de comunicación masivos. Comunicadores inescrupulosos, vendidos, cobardes como todos los que creen en sus cuentos porque es más fácil seguir en la mentira que enfrentar la verdad. Es más cómoda y segura la apatía del creyente que la desafiante rebeldía del transgresor.

Estamos en los tiempos del Dragón, que es nuestro tiempo, es el no tiempo donde la medida de éste es la medida de nuestra expansión de consciencia, abarcando la totalidad de nuestra existencia y sus nueve niveles. Este no tiempo exige compromiso y acción hacia uno mismo y los demás, pues las batallas no se libran sólo en este espacio matricial, porque como seres multidimensionales que somos, debemos entregarnos de forma completa para que los metrónomos internos y externos se sincronicen y logren su misión, que es la Misión del colectivo de la humanidad y del sistema entero. Esa sincronización se dilata si un metrónomo no funciona o si se resiste a la sincronicidad retrasando todo el proceso.

Un Amasterdamo se inclina ante sus mayores para agradecer, pero también hacia sus menores para enseñarles, vestirlos y lavar sus pies, pues ellos son la causa de su existencia, son el propósito de su maestría, el orgullo de sus logros, la satisfacción de sus avances, son la causa de sus alegrías y el motivo de sus tristezas si éstos no alcanzan el objetivo o se pierden en el camino. Como Humanos tenemos la responsabilidad de nuestros actos, pero como Viryas también tenemos la responsabilidad de que los actos de nuestros prójimos mantengan el rumbo y el ritmo deseado. Sin embargo, un Amasterdamo está para servir a los Humanos y los Viryas, pues su propósito y su Misión trascienden la existencia, y se proyecta a toda la vida como consciencia y energía que amalgama los espíritus de los Seres que tomaron su compromiso. Un Amasterdamo ve la totalidad de la octava desde su intención inicial hasta su propósito final, y no puede ni debe detenerse o desviarse por "*menudencias*" que no son importantes para la Misión final y retrasan la sincronización del metrónomo.

JFK murió por mantener sus convicciones y ser responsable de un pueblo engañado, desconozco si su intención inicial y su propósito final eran con fines claros y nobles, pero mantuvo sus principios acertados o equivocados hasta el final, y no cedió a los intereses de

los oscuros que lo presionaban. John F. Kennedy cumplió su propósito y su misión como tantos otros que murieron por las mismas causas pero en distintas circunstancias, en manos del oscurantismo reinante, por mantener sus convicciones aunque por ello les costara la vida. Yo decreto que sus muertes no fueron en vano, y si muero cumpliendo el propósito y la Misión, defendiendo los ideales de un mundo y una realidad diferente, donde la magia, la igualdad y el amor al prójimo es posible, será la muerte más dulce y noble que pueda haber tenido. En definitiva, todos moriremos algún día, y prefiero morir en la transgresora rebeldía del anarquista, que en la segura y egoísta apatía del burgués.

79. ANARQUÍA

28 de noviembre de 2013, 14:55



La palabra “anarquía” deriva del griego ἀναρχία (anarkhia). Está compuesta del prefijo griego ἀν- (an), que significa “no” o “sin”, y de la raíz arkhê (en griego ἀρχή, origen, principio, poder o mandato). La etimología del término designa, de una manera general, aquello desprovisto de principio director y de origen. Esto se traduce por ausencia de apriorismo, ausencia de norma, ausencia de jerarquía, ausencia de autoridad o ausencia de gobierno.

El anarquismo es una filosofía política y social que llama a la oposición y abolición del Estado entendido como gobierno y, por extensión, de toda autoridad, jerarquía o control social que se imponga al individuo, por considerarlas indeseables, innecesarias y nocivas. Sébastien Faure, filósofo anarquista francés, dijo: “*Cualquiera que niegue la autoridad y luche contra ella es un anarquista*”. Históricamente hablando, el anarquismo se centra en general en el individuo y en la crítica de su relación con la sociedad, su objetivo es el cambio social hacia una futura sociedad, en palabras de Pierre-Joseph Proudhon, “*sin amo ni soberano*”. [Wikipedia](#)

Podríamos definir y simplificar en términos conocidos a la anarquía por el párrafo anterior, pero vista desde el punto de la información consciente, esta definición queda encapsulada en el ámbito meramente sociocultural del espacio matricial 3D. Si queremos comprender la energía que representa la palabra anarquismo, tenemos, como todo buen observador, que montarnos por arriba de lo observado, y desde la torreta o el carajo, mirar hacia el horizonte viendo hasta donde se extienden las tierras o las aguas que la contienen. Para comenzar primero debemos comprender que toda ley, norma, orden o cualquier otra forma de organizar un entorno, está hecha por sujetos que obedecen a otras leyes, normas u órdenes que tienen una intención inicial y un propósito final claro y definido para lograr o llegar a un determinado fin, o sea que responden a unos intereses específicos y particulares de uno o más sujetos. Estos sujetos pueden ser reales o virtuales, reyes o estados, pero en definitiva

son una élite o grupo que se cree siempre superior al conjunto, y por consiguiente capacitado para accionar por la mayoría, sea de forma autoritaria o engañosamente consensuada.

Cualquier sujeto real o virtual que tenga el poder sobre otros sujetos, sea conseguido por la fuerza o entregado por el engaño y la manipulación, toma el rol de soberano sobre todos los demás que se encuentra por debajo de la cúspide de la pirámide. Esto sucede simplemente por su energía inconsciente sobre una información consciente y caótica que no pueden decodificar por falta de consciencia. Traduciendo la frase, son monos en chancletas y camiseta queriendo aprender a manejar un Land Robert, leyendo un manual de una licuadora. Esto lleva a que todo accionar sea con el propósito de favorecer al mono no importando en absoluto a quien atropella en el intento de dominar el vehículo que lo contiene, produciendo una masacre a diestra y siniestra mientras el mono sigue leyendo el manual de cómo manejar una licuadora. Este burdo ejemplo resume lo mundano, pero no contiene lo principal, que es las macabras intenciones y oscuras energías de los que le dieron el manual y la inocente inconsciencia de los que le otorgaron el Land Roberd.

Toda sociedad moderna, sea de la forma que sea, está dentro de una agenda, que por lógica, después de conocer lo que conocemos, es propiedad de la Cábala. La cábala rige todo organismo social, económico, legal, político, religioso, cultural, financiero, educativo, sanitario, ect, etc, etc. nada está fuera de su control y nada se escapa a su agenda. Cualquiera que cumpla una norma, ley, disposición o costumbre social, está profesando la Cábala y es un cabalista de hecho. De esta manera la cábala dirige nuestras vidas y nuestros actos, dicta que se puede y que no se puede, que está bien y que está mal, cuanto se paga por nuestros bienes y derechos, que servicios se nos dan y de qué tipo, que educación, que economía, que salud, que libertades, que restricciones, que impuestos, que pensar, que decir, que usar, que creer, como vivir, como morir. El sujeto cábala, representado por un mono en chancletas y camiseta manejando un Land Roberd, es dueño y señor de todos nuestros pensamientos, palabras y obras, es el Amesterdamo Supremo Baphomet que rige nuestra particular existencia y al que le otorgamos poder supremo entregándole el Land Robert.

Todo esto sucede desde la esfera de inconsciencia del ego, pues desde la esfera de consciencia del Ser sería imposible que sucediera, porque toda consciencia que abarque al Ser y contenga al espíritu es anarquista por naturaleza, toda línea hiperbórea es anarquista, toda octava del DO es anarquista, toda creación es anarquista, todo Humano verdadero, libre y justo es anarquista, porque el anarquismo es el orden dentro del caos, es el algoritmo del espíritu, su propio juez y verdugo, su propio Amasterdamo que se debe a todo Humano y Virya, siendo responsable de su propia existencia y ordenando la información consciente

desde la anarquía de su consciencia y energía. Uno de los representantes más significativos de la anarquía en la historia de la humanidad, y que ejemplifica todo lo que representa, fue, es y será, Jesús/Cristo. JC fue el anarquista por excelencia, a tal punto llegó su anarquía, que pese a su destino final, cumplió su propósito y logró su misión, y al día de hoy, es la piedra en el zapato sionista cabalístico que les impide a los amos avanzar como quisieran. Si la anarquía se hiciera presente en cada uno de nosotros, el sistema cabalístico entero caería exactamente en el término de 49 horas, una hora por cada plano poliédrico del espacio matricial 7×7 de la vida consciente, que contiene al algoritmo de la cábala. En cuarenta y nueve horas el mundo sería otro y el anarquismo sería nuestra forma de vida y liberación.

Después de la lectura de este artículo la pregunta lógica es ¿Cómo proceder en anarquismo y sobrevivir? Y la respuesta es otra pregunta, ¿Cómo procedemos en cábala y sobrevivimos? Sobrevivimos en cábala porque pagamos el costo, el tributo al mono para que nos permita creernos que tenemos libertades y derechos, cuando sólo tenemos restricciones y obligaciones, entonces para sobrevivir en anarquía, tenemos que saber hasta dónde estamos dispuestos a sacrificar nuestra cómoda burguesía, hasta donde estamos preparados para soportar la pasión y los clavos, hasta donde queremos llegar colgados en la cruz que nos armarán, hasta donde llegan nuestras prioridades y sacrificios, hasta donde queremos que nuestra consciencia llegue. En los mundos superiores la anarquía es la forma de existencia natural, y nadie hace nada que no quiera y pueda hacer, nadie está obligado, nadie es castigado, nadie tiene potestad sobre otros, todo está regido por el orden de la anarquía y la responsabilidad de la conciencia, y las únicas leyes a respetar son las leyes de la creación, como alguna vez lo hicieron nuestros ancestros indígenas hiperbóreos antes que la macabra cábala y sus monos en Land Roberd tuvieran el poder.

Para cerrar me gustaría redefinir el concepto de anarquía, para que su arquetipo ocupe el lugar que le corresponde dentro del paradigma actual. *“El anarquismo es el instrumento que le da el equilibrio y el orden al caos, producto de la inconsciencia, el egoísmo y la desidia de nuestra actual existencia”*. Si logramos vivir en anarquía sin desfallecer en el intento, lograremos primero liberarnos de nuestros miedos y luego liberarnos de la cábala que ordena artificialmente lo ya ordenado naturalmente. Todos nacemos en igualdad de derechos ante el Do, y la cábala se ocupa de que las condiciones sean las apropiadas para que esta igualdad no se cumpla, y que los únicos que tengan derechos sean los monos, y nosotros nos quedemos con las obligaciones gracias a la ausencia total de anarquía. La anarquía siempre es una herramienta individual, pues la misma organización anárquica limita al anarquismo como movimiento social, pues sus normas responderían a una agenda diferente, pero a una agenda al fin, así que la única manera de profesar el anarquismo mientras esta no sea nuestra forma de vida natural, es la individualidad. Mi anarquía me

llevó a pagar costos altísimos y a un estado económico atroz por el castigo y la segregación, pero también a un estado de libertad inimaginable, donde el miedo no tiene cabida y nadie me puede obligar a cumplir algo que yo crea injusto o que no sienta y quiera cumplir, pero claro, yo ya elegí mis clavos y mi cruz hace tiempo, ahora le toca a ustedes elegir las suyas y “vivir en la transgresora rebeldía del anarquista, o morir en la segura y egoísta apatía del burgués...”

A. R+C 3366

80. ACLARACIONES

1 de diciembre de 2013, 17:28

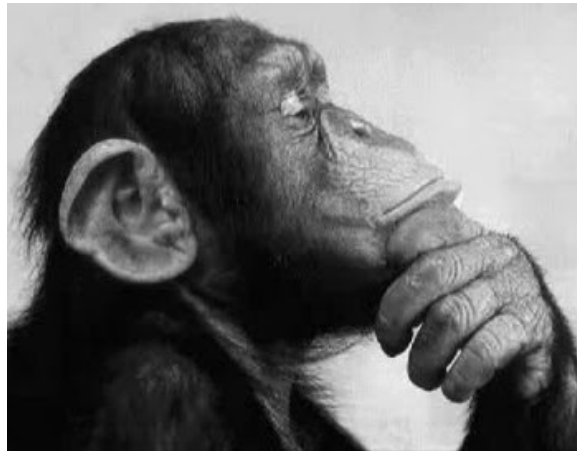

La semana pasada charlando con unos buenos amigos comprobé en directo lo difícil que resulta transmitir una idea de forma correcta cuando tiene que ser interpretada por varios niveles diferentes de decodificadores de señal. Nosotros, como Seres biológicos conscientes, disponemos de ciertos programas cognitivos que yo llamo “decodificadores” que se ocupan de darle forma a una idea abstracta hasta convertirla en una interpretación concreta, de la cual se puede obtener un análisis lógico y coherente. Estos decodificadores están programados primero por los paradigmas y arquetipos generales y particulares que forman el sistema operativo y programas de la unidad de carbono, y segundo por la re-programación del sistema llevada a cabo por el recorrido del camino elegido particularmente por el sujeto, en busca de respuestas a las incógnitas dejadas por las programaciones antes citadas.

Un decodificador trabaja desde el centro que lo programó, siendo por lo general incapaz de trabajar desde otro lugar o centro que no sea el mismo que le cargó el programa inicial o secundario, según sea programación o re-programación de un paradigma o arquetipo. Si el programa se lo cargó el centro intelectual, decodificará intelectualmente, si fue desde el centro espiritual, decodificará espiritualmente, y así será con todos los demás centros. Entonces todo estará condicionado al decodificador que tenga cada uno para interpretar una u otra información de forma correcta. Por tal motivo es tan difícil que la información que sale desde un decodificador sea correctamente interpretada por otro decodificador, a no ser que ambos trabajen con un mismo “equipo” o frecuencia que asegure que la pérdida de datos entre transmisiones sea mínima o nula.

Como esto es imposible, a no ser que estemos en total y absoluta resonancia desde el centro de consciencia universal, siempre habrá “errores” de transmisión y recepción (pérdida de datos) que se llenarán con los paradigmas y arquetipos del receptor por medio de su

particular decodificador de señal. Esto implica que al final la información recibida no será totalmente fiel a la información transmitida, y que esa información concreta será finalmente errónea o sucia en un porcentaje directamente proporcional a la pérdida de datos entre transmisiones. En definitiva y resumiendo, el juego del teléfono descompuesto de nuestra niñez pero en la realidad de nuestra adultez.

Habiendo explicado el porqué de lo que habitualmente sucede, pasaré a aclarar algunas cosas que sé que no fueron bien decodificadas. Como aclaración que antecede a todas las demás, diré que **NO** poseo la verdad, y todo lo que digo es solamente **MI** verdad, y no tiene por qué ser la suya, a no ser que así lo quiera y decida. Ahora comencemos con las aclaraciones:

1) La fecha límite del 2015 no es una profecía ni nada por el estilo, no habrá acontecimientos significativos ni especiales, no pasará nada fuera de lo común, pues lo común es lo que la esfera de consciencia puede abarcar, así que no esperen ningún acontecimiento que su imaginación pueda crear, pues no verán lo que su realidad les entrega por esperar lo que su ego desea. El 2015 es una fecha límite para que determinados acontecimientos que suceden en espacios matriciales superiores, tengan su reflejo en esta realidad, y es una fecha que puede variar según la consciencia colectiva se expanda y los acontecimientos generales lo dispongan. No hagan del 2015 un nuevo 2012.

2) No estoy en contra de los seguidores de la nueva era, estoy en contra del engaño de los comunicadores de la nueva era que utilizan el decodificador emocional y espiritual para mantener a sus seguidores esperando algo, que por más de cuarenta años no sucedió, esperando a unos salvadores porque la confederación galáctica y Ashtar Sherán se lo dijeron. Esperan igual que los seguidores de María y la iglesia católica el advenimiento de un Jesús que los salve y los libere, sin ver que Cristo siempre estuvo con ellos y se llama SER. Estoy en contra de terminología o nombres como maestros ascendidos, hermanos mayores, seres de luz crística, ángeles, arcángeles o cualquier otra que indiquen una decodificación orientada al centro emocional/espiritual que confunda y manipule al receptor. La magia y los mundos superiores existen, pero no son como se los contaron.

3) Soy completamente consciente de la existencia de Seres de fuera de esta realidad y de jerarquías superiores que interactúan con nosotros de forma positiva y real, no necesito creer o que me crean, porque los conozco, me han educado, hemos reído y llorado juntos, compartimos alegrías y tristezas, me acompañaron de forma activa en su momento y me acompañan ahora de forma pasiva y en silencio, pero no por ello voy a transmitir y pregonar que un Sanat Kumara o Maitreya, o Sananda, o San

Germain, o Adoniesis o cualquier otro sujeto con el nombre propio que quieran ponerle, está esperando en una nave llamada campana de cristal para evacuar a la “humanidad que se lo merece” porque son especiales, y a los delfines porque son superiores, no por eso tengo que estar meditando diciendo Om mani padme hum todo el día y entregando rayos de colores a diestra y siniestra con buenas energías y vibraciones, mientras por otro lado desprecio a mi vecino porque no piensa y actúa como yo.

4) No soy ejemplo de nada y nadie tiene que seguir mis pasos, este entrenamiento no es para ser un clon de Morfeo, ni un seguidor de Morfeo, ni un adorador de Morfeo, este entrenamiento es para cultivar y seguir su propio Morfeo, su particular versión para uso privado y público. El secreto está en que aprendan a freír el huevo de forma consciente, y luego lo preparen como quieran y para quienes quieran, pues serán ustedes los anfitriones, serán los que se lo coman, o les den de comer a los que no saben aún freír su propio huevo.

5) Yo no construyo universos para ustedes, yo construyo universos para mí, así que, sean ustedes sus propios arquitectos y constructores. Yo les entrego las herramientas no el manual, ese lo tienen que escribir ustedes cuando aprendan a freír el huevo y quieran construir su propio universo. Morfeo de Gea no es un arquetipo, ni un ejemplo, ni un referente, Morfeo de Gea es un reflejo de ustedes mismos, un reflejo de su trabajo, del esfuerzo y desarrollo de su propio y particular Morfeo. No me emulen, emúlense a ustedes mismos.

6) Yo no transmito juicio de valor en lo particular o intento no hacerlo, pero sí lo tengo en lo general como cualquier hijo de vecino, porque primero y ante todo soy un Lhumanu y no reniego de mis orígenes y genética. Me interesa la información, pero quiera o no, ésta está supeditada al transmisor, y aunque separemos sujeto y objeto de forma correcta, siempre es conveniente conocer al sujeto que transmite el objeto para ver con que tipo de arquetipos llenó los datos faltantes de la transmisión, y si el sujeto no cumple las normas de seguridad mínimas, ante el peligro de contaminación, descarto objeto y sujeto, y saco mi propio “juicio de valor” aunque no lo transmita.

7) Los últimos informes son un intento de “darle forma a una idea abstracta hasta convertirla en una interpretación concreta, de la cual se puede obtener un análisis lógico y coherente” decodificando lo intangible. Es intentar plasmar en un espacio matricial 3D, acontecimientos multidimensionales de un espacio matricial superior, y son un ejemplo de decodificación de información consciente. La línea entre realidades es tan delgada, que es muy fácil pasarse del lado nuevaerista donde “la lógica se transforma en fantasía” y la fantasía en la ilusión de la realidad, suplantando

una ilusión por otra que nos gusta más. Así que el mejor remedio es comprobar lo transmitido con el reflejo en esta realidad y descartar lo que no concuerda o no se refleja.

Doy por terminadas las aclaraciones no sin antes decirles que el único maestro que existe, es aquel que no “desea” enseñar, sino que quiere y «necesita» aprender de sus discípulos enseñándoles a enseñar. Sean maestros aprendiendo y serán buenos discípulos enseñando.

81. INFORMACIÓN CONSCIENTE

4 de diciembre de 2013, 16:12

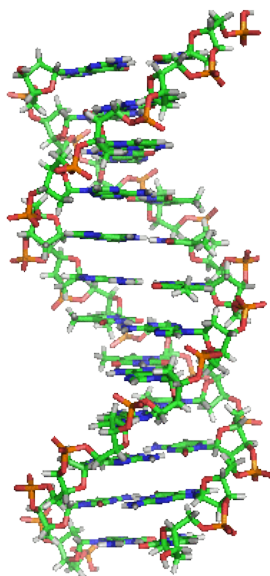

El ejemplo más claro para comprender de forma simple la información consciente, es el ADN. El ácido desoxirribonucleico, es un ácido nucleico formado por grandes polímeros en el núcleo de las células, que contiene instrucciones genéticas usadas en el desarrollo y funcionamiento de todos los organismos vivos conocidos. El papel principal de la molécula de ADN es el almacenamiento a largo plazo de información. En sentido general, la información es un conjunto organizado de datos procesados, que componen un mensaje que cambia el estado de conocimiento del sujeto o sistema que recibe dicho mensaje. Resumiendo, el ADN es información consciente concentrada en una molécula o bit biológico.

Este párrafo resume el reflejo físico de la información consciente, pero para comprender de forma correcta este postulado, tenemos que ver el concepto en su totalidad, o por lo menos hasta donde nuestra consciencia puede abarcar. Para eso la mejor forma de hacerlo es dejando de pensar en conceptos tridimensionales y comenzar a ver las cosas en planos multidimensionales. El lunes por la noche, charlando con unos buenos amigos, se tocó el tema de las ciencias exactas tradicionales y las ciencias exactas no convencionales, más precisamente de la matemática pitagórica y la geometría euclidiana, en contra parte de la matemática y geometría multidimensional o ciencias de horizonte (ciho) de las cuales están basadas las ecuaciones utilizadas para los viajes en el tiempo, los portales de salto y muchas tecnologías no convencionales. Estas ciho se basan en algo muy simple, en considerar la multidimensionalidad de la materia y la energía en la ecuación. Si la consideración de otros espacios matriciales es incluida en las ciencias exactas, los límites

impuestos por la física tradicional son destruidos y el universo se expande de forma exponencial. La velocidad de la luz deja de ser una barrera infranqueable impuesta para limitarnos y la física se transforma en una herramienta útil y no en un fin inquisidor.

La forma de explicar esto también es muy simple, la ciencia tradicional se basa en constantes, por ejemplo, en física, se denomina constante a aquella magnitud cuyo valor no varía en el tiempo. En matemáticas, una constante es un valor fijo, aunque a veces no determinado, como una función constante que siempre devuelve un mismo valor. En álgebra, una constante son los coeficientes de un monomio (cálculo de un solo término) u otra fórmula. La velocidad de la luz $299.792,458 \text{ Km} \cdot \text{s}$ es una constante, el valor de π (π) $3,1416$ es una constante, el valor de G (gravedad) $9,81 \text{ m/s}^2 [6,6742(10) \times 10^{-11} \text{ N} \cdot \text{m}^2/\text{kg}^2]$ es una constante, e infinidad de valores más son constantes usadas para “equilibrar” el sistema y que los números coincidan con la realidad de los eventos observados. Estas constantes limitan a las ciencias dentro de un entorno acotado a tres dimensiones y un horizonte visible en lo macro y en lo micro, pero en cuanto se llega al “límite” de lo observado, la constante pierde toda propiedad equilibrante. Las ciho reemplazan las constantes por variables según se traspasen los límites del horizonte de eventos (más allá de lo calculado) flexibilizando la constante y adaptándola al nuevo universo. Por ejemplo, para calcular el área de una esfera de radio cero, es imposible utilizar el valor constante π $3,1416$, pues el cero es el valor limitante u horizonte de evento que restringe la operación, entonces esa constante tiene que ser reemplazada por una variable que corrija la limitación del cero, y aquí entra la información consciente, pues es sabido que cualquier número multiplicado por cero es igual a cero. Entonces más allá de los límites seguros tridimensionales, el caos reina el horizonte de eventos, y la constante tiene que transformarse, en este caso, en una variable no numérica, por ejemplo una variable algebraica (rama de la matemática que estudia la combinación de elementos de estructuras abstractas acorde a ciertas reglas) siendo ($\pi = A$) donde ($A * 0 = A$ o B), para que el caos vuelva a tener orden y lógica. Resumiendo, la información consciente es coherente, lógica y ordenada mientras se encuentre dentro de los límites seguros de nuestra consciencia, pero en cuanto estos límites son rotos o superados, la información consciente se transforma en caos hasta que la constante que utilizamos para ordenarlo, se transforme en una variable que podamos manejar.

Hay dos puntos fundamentales en esta nueva etapa de “información consciente” que estamos transitando, el primer punto es el caos que produce el cruzar la línea, cuando se ingresa, el caos es normal pues en su interior el torbellino de información moviéndose caóticamente es muy fuerte y produce cierto mareo y una extraña sensación de confusión y vértigo, el segundo punto es el sistema decodificador de esa información, que para darle orden al caos reinante necesita sustituir la constante por una variable acorde, para que este decodificador pueda reprogramarse y negociar una nueva “clave de acceso”. Esta nueva

negociación se produce cuando la consciencia vuelve a abarcar lo que ahora no logra contener, pues está fuera de los parámetros del entorno 3D que la contiene, y las constantes que antes utilizábamos para equilibrar la ecuación, ya no sirven. Todo lo que usted suponía que creía se viene abajo, y las paradojas y contradicciones están a la orden del día. En estas condiciones la información consciente del ADN es imposible de decodificar y se limita a un pequeño porcentaje del mismo, aquel porcentaje que abarca nuestra acotada tridimensionalidad, quedando un 95% en el límite del horizonte de eventos de la cadena nucleica y fuera de nuestra comprensión. De la misma manera, ahora el 95% de la información consciente sigue siendo una particularidad que no logramos abarcar, porque aún no encontramos la variable que la transforme en probabilidad que nuestra consciencia pueda aceptar como algo lógico y probable dentro de nuestra particular ecuación de elección. Por mi parte uso dos axiomas que me ayudan a ordenar el caos de la información consciente, *“todo es posible hasta que se demuestre lo contrario”* y *“nada es lo que parece”*, quizás estas sentencias les ayuden a ordenar el caos del artículo anterior, generado por la información consciente donde Ashtar Sherán y la confederación galáctica no existe, pero que la hay, la hay.

Nota:

Las fórmulas y matemáticas usadas en este artículo son para ejemplificar una información consciente abstracta y no representan más que lo que intentan demostrar y representar, así que cualquier corrección de las mismas está de más.

82. ADN

8 de diciembre de 2013, 21:25

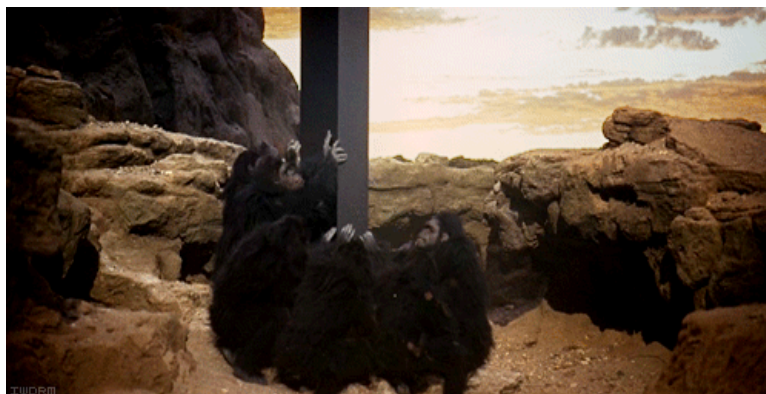

Este lugar es para aquellos que siendo buscadores de la verdad aún no lo saben, pero sienten en lo profundo de su ser que algo no encaja en el puzzle de sus vidas, es el inicio de la búsqueda del camino que luego recorrerán en solitario, pues fue marcado exclusivamente para cada uno de nosotros con el ADN de la creación. Como cualquier ser viviente, el universo tiene una partícula base inicial, en donde se encuentra la información de toda su creación y estructura. En los seres vivientes esa partícula se encuentra en el ADN, en cuyos genes se guarda la matriz de la vida. Éste contiene toda la información del individuo, no siendo en realidad el individuo, pero si se conoce el proceso, usted puede “clonar” a la persona logrando una copia exacta de la misma. ¿Por qué sucede esto? Porque nuestra naturaleza como la de cualquier forma animada e inanimada es holocuántica. Somos energía condensada holocuánticamente. Nuestra esfera de consciencia lleva la información necesaria para el proceso de creación, somos el ADN del Do. Por algo el segundo choque consciente (fa-mi) de la primera octava fue la vida consciente en el universo. Este no podía ser creado sin el ADN correspondiente.

Su ADN contiene su frecuencia personal correspondiente a su serie y modelo. En su composición molecular, el Ser está formado por energía electromagnética, luz en muy alta frecuencia vibrando a niveles muy superiores a los rangos conocidos, a tal punto que le es dada su característica adimensional a través de ese rango. Su genética está dada también por su rango, y es la más alta de este universo, 33 pares de cromosomas forman su ADN distintivo, y representa su edad espacial con respecto a cualquier otra forma de vida de este universo. Por eso dicen de forma esotérica, que la edad de Cristo era de 33 años, porque representa la edad espacial del Ser Cristo. Esos 33 pares de cromosomas, diez más que los de las UdC, son los que le dan al Ser las características espirituales superiores y la capacidad de trascender toda materia. El mismo sol como avatar del Demiurgo tiene una matriz de 7 por 7 para la creación material, y una de base 12 por 12 para su manifestación física-espiritual, y la unidad de carbono tiene una matriz de base 2 por 2 (ADN) para la

creación material (procreación) y una matriz de base 4 por 4 para su manifestación física-espiritual. Por consiguiente el sol dispone de toda la cadena matricial de creación, desde la de base 2 por 2 hasta la cúbica, de (X) por (X) por (X) en su interior. El sol es el óvulo del sistema solar de donde nace la vida de su círculo de influencia. Como manifestación material, el sol es una central electromagnética de energía fría de punto cero, encargada de transmitir los paquetes de datos para la creación o transformación de la vida. Estos contenedores, digamos en formato .rar o .zip, contienen las directivas matriciales para la creación o modificación de las matrices más simples, como la de base dos por dos del ADN.

Si el conocimiento es adquirido desde la consciencia del Ser, queda grabado no sólo en la librería de horizonte de esa línea temporal, sino también en la memoria genética del ADN para ser recuperado por posteriores conexiones de otros Seres en forma de intuición. Nosotros recuperamos la memoria genética de generaciones anteriores que fueron conscientes en la adquisición del conocimiento y lo transformaron en sabiduría. El Ser como individualidad no necesita la información, ni el conocimiento de sus existencias, pues es la fuente misma de la sabiduría. Ahora, si el conocimiento no es adquirido desde la consciencia del Ser, sino desde la inconsciencia del ego, éste queda grabado en burbujas mentales en el Quantum, que existen mientras exista el alma, que puede sobrevivir al cuerpo físico muchas generaciones enlazada al alma colectiva, sobre todo si el sujeto carecía de espíritu, pero tarde o temprano, ésta también perece y el conocimiento encapsulado en las burbujas se pierde diluyéndose entre el mar de información del sustrato "e". Sin la consciencia no habría diferencia entre materia y energía. Claro que ahora estamos en el pantanoso terreno filosófico y especulativo, porque, ¿Cómo comprobamos científicamente la existencia de la consciencia? La respuesta para salir de la filosofía y entrar al campo de la realidad es muy simple, pero rotundamente negada por la ciencia. *"La consciencia se comprueba por la previsibilidad de la materia"*. ¿Qué quiero decir con esto?, Que un olmo no da peras. No porque el olmo sea consciente de sí mismo, sino porque la energía que compone la materia que forma al olmo, es la que posee dicha consciencia. La energía es consciencia, todo es consciencia y energía. Y si la energía no fuera consciencia (llámele ADN o como quiera), el olmo daría peras, y mañana quien sabe qué otra cosa.

Los tres párrafos anteriores están formados por partes de distintos artículos donde se hace alusión al ADN, y que si los unimos con cierta lógica, describen fácilmente la naturaleza del ADN y su propósito, como también porqué es considerado información consciente. Ahora veremos en detalle su estructura dimensional para comprender su funcionamiento en la materia. Comencemos desde lo más simple que expuse en su momento: *"Los genes inactivos de nuestro ADN, (la considerada basura genética), son los correspondientes a las especies que fueron utilizadas para su creación, y los activos, son la consecuencia de esa amalgama extraterrestre, nosotros el Pasú."* Dejemos de lado los 23 pares de cromosomas

activos conocidos, y centrémonos en los pasivos, el 97% según la ciencia oficial. Para comprender su funcionamiento tiene que verse al ADN no sólo como un reservorio de información e instrucciones, sino como un algoritmo en cuya resolución se encuentra la plantilla de la vida conocida. Todo el ADN es información consciente de sí misma, y es el mismo para todas las formas de vida biológicas del planeta, nosotros tenemos el mismo ADN que cualquier otra forma biológica, y lo que nos diferencia es la forma en que se activan los cuatro millones de interruptores conocidos que lo componen, para que sea el genoma de un humano o de un helecho. Para que esto sea comprensible tiene que verse en “capas dimensionales” donde cada capa es el límite del horizonte de eventos conocido, que contiene a la forma reproducida, en otras palabras, el campo mórfico de la materia.

Un campo mórfico es una superficie espacio-dimensional que limita y contiene las formas de la materia, y está formado por energía electromagnética moldeada por el límite del horizonte de eventos. Por ejemplo, un campo mórfico es lo que limita y le dice al ADN hasta donde tiene que crecer una pera para que el peral la contenga hasta que madure. Si la pera creciera hasta el tamaño de un zapallo, se caería antes de madurar. Un campo mórfico es el molde de la creación, es lo que no se ve pero está, es la plantilla de las formas para que un caballo no tenga plumas o un ave crines. El campo mórfico es la consciencia del ADN para que la información tenga orden dentro del caos de la información consciente. Visto desde este punto el 97% del ADN considerado “basura”, es realmente la parte más activa e importante del mismo, y es el verdadero depositario de la creación, mejor dicho, de nuestra creación. Por tal motivo su reprogramación debe hacerse desde el campo mórfico y no desde su manipulación genética como la ciencia está haciendo, pues modifican la estructura pero no las formas. La única manera de llevar a cabo dicha modificación, es diseñando las nuevas plantillas mórficas por ingenieros áureos que manejen los límites de los horizontes de eventos, las capas dimensionales de la materia, y no la estructura física y genética de la misma.

Anoche nos reunimos con la intención inicial de reabrir el CIFE y con el propósito final de expandir nuestras consciencias para que abarquen los mundos superiores del espíritu y el Ser, de forma que podamos ver aún más allá de lo que ya vemos. Esto tiene que comenzar primero con la modificación de los campos mórficos de la esfera, permitiendo que nuestra consciencia se transforme en información consciente hasta que el proceso termine modificando los interruptores necesarios de nuestro ADN, para que tengamos la posibilidad de dar un paso más hacia nuestra total y completa anarquía, que termine por liberarnos de nosotros mismos. PLB (Garrafa) dijo: *“después de casi 30 años, tomé consciencia de lo importante de nuestro camino compartido, donde hablábamos y veíamos cosas que recién hoy están pasando y saliendo a la luz pública por primera vez”*, esto no podría haber sucedido si nuestro ADN se hubiera limitado al contorno que nos impusieron las fuerzas que

limitan la expansión. Hoy es tiempo de reabrir sus propios y particulares CIFEs en donde comenzar a trabajar con su ADN hasta moldear su consciencia y salir de su limitada y acotada plantilla tridimensional. ¿Cuál es la energía y la herramienta que se necesita para comenzar?, pues la energía de la responsabilidad, voluntad y perseverancia, ejecutada con la herramienta segura de la consciencia del Ser. Sesenta y cinco millones de años atestiguan el éxito de esta empresa, pese a todos los intentos de impedirlo.

83. EL LÍMITE

14 de diciembre de 2013, 17:12



Observando los comentarios y opiniones veo que están transitando los bordes de sus esferas, descubriendo y promoviendo su propio universo ante los universos de los demás, donde sus leyes, dudas, certezas y errores forman su propia realidad. Toda materia es en definitiva la proyección de su propia consciencia, donde el campo mórfico de su imaginación cristaliza la bruma de sus pensamientos, haciendo realidad lo imaginado si esto está dentro de su propia plantilla de existencia. Todo este proceso se lleva a cabo dentro de un molde acotado o límite de ejecución donde se desplaza nuestra particular esfera. Todo proceso cognitivo tiene que ejecutarse dentro de ese acotamiento, para tener una lógica comprensible y que nuestro bagaje psicológico pueda contenerlo. Hoy veremos de que se tratan esos límites de la consciencia, que le dan sustento a la existencia.

Como primera medida antes de comenzar a desarrollar este tema, es conveniente ponernos de acuerdo en el decodificador que utilizaremos para que todos comprendamos de que estamos hablando, y la mejor manera de hacer esto es leyendo el texto intentando no asociar arquetipos preestablecidos que puedan desviar la interpretación del contenido. Comencemos con una idea muy simple, todo axioma está basado en la percepción del observador desde su esfera de consciencia, donde lo observado está dentro de los parámetros restringidos por los sentidos, sean estos naturales o artificiales, como instrumental de observación o medición. Nada de lo observado está fuera del rango del observador, y todo depende de las condiciones y espacio matricial de donde se mida, para que algo sea A o B. Por ejemplo, volviendo al tema del peral, éste existe desde el momento que alguien o algo observa que existe, pues antes de esto, para "nuestra percepción", el peral es una probabilidad dentro de nuestra plantilla de existencia. Esta probabilidad se encuentra dentro de nuestra esfera como parámetro informático diciendo: "*existe un peral que da peras*", porque alguien me dijo que el peral existía aunque nunca haya visto un peral. Esto sucede por el hecho de que la creación tiende a la conservación y economización de

la energía, y todo es una probabilidad mientras la consciencia no lo abarque y transforme en particularidad. Cuando ese alguien ve al peral, el peral existe, pero en cuanto sale de su percepción, el peral es información consciente, y sólo existe como campo mórfico que guarda los datos del peral. Lo que sucede es que siempre hay alguien que observa al peral, sea un pájaro, un animal, u otro peral, así que éste tiende a existir, así sea sólo en proyección de “borrador”.

Para poder analizar la realidad en que nos encontramos, hay que acotarla a un entorno cuyos límites son lo que nuestra esfera de consciencia puede abarcar, siendo diferente para cada sujeto e igual para todos los objetos. ¿Qué quiero decir con esto? Que su límite será diferente al mío en percepción, observación y análisis, pero igual en información tridimensional dentro de un parámetro acotado entre el inconsciente colectivo y el consciente colectivo, siendo estos el piso y el techo del paradigma reinante en un conjunto evolutivo. Si hablamos de fractalización o campos mórficos, no será lo mismo analizarlo desde su particular punto de vista, si su límite está desfasado en tantos espacios con respecto a su interlocutor, pues uno contendrá percepciones que el otro no contiene porque su límite es menor, estarán hablando de lo mismo pero interpretando diferente, pues uno verá la copa y el otro el contenido, y como tanto uno como el otro es información, ninguno tendrá la razón. La creación en estos aspectos es sabia, y siempre crea espacios matriciales con puntos de observación fuera de los mismos espacios, para que el observador pueda observarse así mismo, por eso una realidad 3D, es 4 por 4 y no 3 por 3, pues contiene una dimensión no manifestada en su totalidad, para que la consciencia pueda ver al espacio matricial desde fuera, y comprender que el peral no es un árbol como lo percibimos, sino la información que lo forma. Cuando miramos un peral o un olmo, nos estamos observando a nosotros, pues está dentro de nuestro propio límite de eventos u horizonte de percepción.

Me resulta muy interesante ver cómo intentan exponer algo desde la tridimensionalidad, cuando nada es tridimensional, sino multidimensional, y la pera que cuelga del peral es el mismo peral, y el mismo peral es el observador que observa al peral. En el artículo [IRG](#) dije:

“En la realidad general todo es posible, las leyes físicas de la realidad subjetiva no tienen sentido, porque sólo son aplicables en un universo tridimensional, limitado e ilusorio, donde el observador está separado de lo observado, siendo en realidad la misma cosa. Cuando usted duerme, en los sueños roza el universo de la realidad general, usted es a la vez una individualidad y una generalidad, es usted, pero también es el otro, y es el escenario mismo donde se desarrolla. Puede por consiguiente sentir lo que siente un árbol, o cualquier cosa inanimada como un edificio, y lo que en la vigilia sería imposible e incomprensible, en el sueño es lógico y normal, usted puede estar aquí y allá al mismo tiempo, puede volar, morir y nacer,

ser uno, ser otro, rubio, morocho, subir una escalera que en realidad baja o todo lo imaginable que se le ocurra, el tiempo y el espacio tiene un sentido completamente diferente al que se conoce, y las limitaciones no existen. La realidad general se comporta como sus sueños, con una lógica diferente, la lógica del "Do". Es el alma de todo, por consiguiente es todo y nada a la vez, son infinidad de universos coexistiendo en el mismo espacio, es el universo de lo cuántico, la semilla donde nace la realidad subjetiva, el núcleo del átomo divino. Cada universo existe en el protón de cada átomo de hidrógeno existente y estos cohabitan en un átomo primordial que la filosofía oriental conoce como la respiración de dios, el gran péndulo de la existencia."

Esto adelantaba, para el que supo leer los silencios, los límites de la consciencia, donde se marca el fin y el comienzo de lo observado. La fractalidad existe y no existe, el olmo da peras y no las da, la pera crece hasta el tamaño que puede soportar su consciencia y la del peral. Todo tiene el límite que le da la consciencia del observador, y un mono comprende más por viejo que por mono, por la consciencia que expandió en su existencia de mono.

84. ÚLTIMOS INFORMES

17 de diciembre de 2013, 21:43

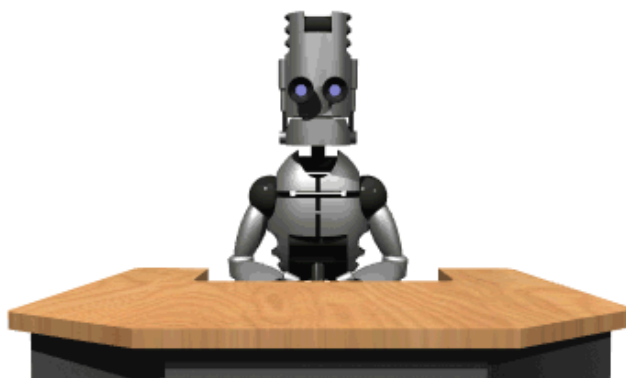

Los ingenieros Áureos están trabajando en los campos mórficos desde mediados de mes, su primer propósito es adaptar las formas a la nueva plantilla general. El proceso se lleva a cabo en “fotogramas” o “instantáneas” fijas, donde la realidad parece estar detenida en un espacio-tiempo sin desplazamiento lineal. Esto es para evitar la fluctuación natural del campo, producida por la resonancia del efecto Tesla que haría imposible la calibración. Los Áureos manipulan el campo mórfico dando forma a los nuevos paquetes de información que llegan desde el sol, con los datos necesarios para calibrar la plantilla.

Muchos están en tierra tomando mediciones de la influencia del citelio solar en la puesta y salida del sol, que son los momentos donde los paquetes de información llegan a tierra aprovechando el ángulo de incidencia con la atmósfera y las capas altas de la misma, donde se encuentra el cinturón de Van Allen que evita el paso de los rayos cósmicos cuando la incidencia es perpendicular. Mientras, los diplomáticos están negociando las nuevas condiciones y pautas de intervención escalonada con las autoridades del mundo oriental (China y Rusia) que ahora se harán cargo del nuevo periodo, hasta que la nueva matrix esté funcionando.

Finalmente pareciera que las fuerzas de Baphomet están acatando el nuevo escenario, dejando de presionar para que no se manifieste. La Cábala perdió todo poder económico y está intentando negociar con las nuevas autoridades orientales, un retiro silencioso y sin acciones legales hacia los responsables, esto está demorando el proceso de traspaso de poderes, pues el Dragón vino a ejecutar y no a negociar. Hay una gran posibilidad de que se dé a conocer a nivel público en los próximos meses, la intervención extraterrestre en el planeta, si la cábala finalmente dimite y Wotan se hace cargo por los próximos 1000 años de la agenda.

Hasta que el campo mórfico del planeta sea reestructurado, se registrarán variaciones significativas atmosféricas y del clima, pues los polos magnéticos están sufriendo

desplazamientos y micro inversiones que influyen en todo lo demás. La línea temporal nº42 está estable, y desplazándose con normalidad hacia el horizonte de eventos esperado. Se están registrando algunas fluctuaciones en las plantillas particulares que se verán afectadas con acontecimientos extraños e inexplicables, que pueden ser usados muchas veces, como puerta para que los oscuros intenten perjudicar con problemas físicos y confusiones mentales para desviarlos del propósito. Estas fluctuaciones son producto del trabajo sobre los campos mórficos, que bajan los escudos de defensa natural de los organismos en los planos mental y etérico mientras se trabaja sobre ellos. Se recomienda mantener una protección de burbuja de forma continua, hasta que los trabajos finalicen y los escudos vuelvan a funcionar de forma eficiente.

Esto es un informe de los mundos superiores y nada tiene que ver con la realidad conocida, es la decodificación de información consciente de supramundos que se mueven detrás de lo aparente. No me crean, no crean nada de lo aquí dicho, investiguen, conéctense y avalen o descarten esta información.

Actualización del 19/12/2013:

Se informa que la llegada de Seres «Auditores» al interior del planeta a comienzos de mes, que controlan y autorizan los distintos trabajos de los ingenieros Áureos, como cambios estructurales en las plantillas, modificación de campos mórficos o formación de nuevos planetas y estructuras energéticas complejas, ha finalizado exitosamente y fueron dispuestas las pautas y cronograma de los trabajos que dieron comienzo el día 14 del presente mes, y finalizaran en tiempo y forma estipulada.

Desde el tratado de Andrómeda, toda superficie interior de los astros existentes en esta y otras galaxias, es considerado zona neutral, como «Casablanca». El tratado de Andrómeda es un acuerdo que dispuso que toda zona interior en los planetas que forman parte de las galaxias del tratado, sea considerada zona neutral aún en tiempos de conflicto. Este acuerdo fue «firmado» en algún lugar de la galaxia NGC 224, (M31), conocida como Andrómeda, cuando comenzó la colonización Anunnaki, para evitar y resguardar que la posesión absoluta de un planeta, no sea ejercida por una sola especie.

En el exterior habitan sus «supuestos guardianes», papel que aún no representamos, y en el interior toda especie que así lo quiera y disponga, como los Lacertas, con la condición de no intervenir en la vida de superficie que sigue su evolución o desarrollo, «supuestamente», de forma natural.

85. AÑO UNO

21 de diciembre de 2013, 20:11



El 21 de diciembre de 2012 comenzó el ciclo de Sowilo, y el comienzo de un nuevo amanecer, donde el brillo de su sol, dio inicio al retiro de las sombras. En este año cero que hemos recorrido con trabajo y esfuerzo, 25.000 años de oscurantismo fueron y están siendo enfrentados, empujando su oscuridad hacia su propio precipicio de ignorancia. Hoy se cumple el primer ciclo del nuevo día, y el solsticio de verano o invierno, según sea, da comienzo el año uno para los geanianos de este hermoso y sagrado astro.

Hace un año la humanidad esperaba ansiosa y expectante la llegada de una fecha, que muchos pensaban y creían era el fin de la humanidad, o de esta malograda sociedad. Muchos se sintieron aliviados de que sus vidas no terminaran en catastróficos acontecimientos. Y otros se sintieron desilusionados y abatidos porque no se cumplieron sus deseos y expectativas, pero para el que esperó sin esperar, con el espíritu atento y el corazón tranquilo, pudo apreciar que el nuevo año trajo mucho más de lo que se esperaba y creía que traería, trajo la oportunidad del cambio pero sin el deseo del ego, sino con la consciencia del Ser, donde la realidad no está opacada por la inconsciencia de la ignorancia de sus deseos, y la consciencia y sabiduría ahora iluminan sus actos con la luz que emana de su resplandeciente espíritu.

DDLA ha caminado a su lado, y juntos hemos formado un lugar diferente, donde la realidad está detrás de lo aparente y no es el reflejo de la ilusión de los deseos, sino la intención del querer ser mejores, de ser verdaderos libres y justos, con nosotros mismos y con los demás. Hemos reído, llorado, peleado, pero siempre desde la intención inicial de avanzar hacia el horizonte de nuestros caminos y con el propósito final de comprender esta extraña y mágica existencia. No siempre hemos congeniado, pero por lo menos intentamos ser comprendidos y comprender, dándole al prójimo la mejor opción dentro de su propia ecuación de elección para que pueda avanzar hacia sus propios y particulares límites. Han pasado y están

pasando grandes cosas, tenemos la suerte de estar enterados de acontecimientos que la mayoría desconoce, acontecimientos que forman parte de la música de la creación, y como buenos músicos dentro de una orquesta cósmica, tocamos nuestros instrumentos para que la sinfonía suene maravillosa y el gran espectáculo continúe.

Nos ha tocado ser protagonistas de un cambio nunca antes producido, un cambio donde no sólo nace una nueva humanidad sino que también nace una nueva octava, la clave de Sol que vibrará acorde a la del Do pues es su continuación. Nos costó sangre, sudor y lágrimas poder acoplarnos nuevamente a sus designios, pero gracias a nuestra participación y compromiso hemos podido sortear los obstáculos que nos han puesto desde hace miles de años, y llegar a este maravilloso momento. No digo que todo está hecho, digo que es el comienzo para empezar a hacer, y una sonrisa, una mano extendida, un abrazo, un correctivo a tiempo, o freír bien un huevo, son los detalles que hacen la totalidad, porque los grandes momentos están hechos de pequeñas cosas cotidianas, pero cosas hechas desde la consciencia y la energía del espíritu despierto, desde el vril de nuestro Ser y el Amor de nuestro corazón.

Hoy quiero agradecer a la creación y a todos ustedes, por darme la oportunidad de transmitir, desde el centro de mi Ser y a través de mi espíritu, toda la maravillosa realidad de mi particular universo, que espero que algún día compartamos y sea también el vuestro. Quiero también alzar mi copa llena de esperanza y buenos augurios, y brindar por este nuevo año que hoy comienza para la Humanidad de Humanos y Viryas que han confiado en los designios de su Ser, y a través de su corazón pudieron ver los propósitos de sus vidas que sólo el espíritu puede apreciar, pues es el encargado de conectar con los mundos superiores de donde verdaderamente provenimos, para estar presente en este tiempo que es el no tiempo, y poder guiar y ayudar a todo aquel que lo desee desde lo profundo de su corazón. Que la Luz, el Amor y la Paz, cubran su espíritu y sean la guía de sus vidas.

Morféo de Gea. Año Geaniano +1

86. LOS AGENTES DE LA RED

23 de diciembre de 2013, 17:40



Uno de los puntos flojos del poder mundial es Internet, la red que fue construida en su momento para espiar y obtener información, se volvió en su contra hasta convertirse en una herramienta de comunicación y divulgación incontrolable. Grandes empresas como Google, [Facebook](#), Youtube, fueron construidas para controlar, obtener información y desinformar, pero no es suficiente dominar un gran porcentaje del mercado virtual, pues una gran parte se escapa a estos administradores de contenidos. Para ese porcentaje que se escapa al control y la manipulación, trabajan los agentes de la red, sitios y administradores que se encargan de desinformar a la opinión pública sobre otros comunicadores. Hoy veremos el modus operandi de estos sujetos para que puedan identificarlos y que no caigan en las garras de un enemigo disfrazado de paladín de la justicia.

No soy persona de sacar juicio de valor u opinar de otros comunicadores o de terceros, así que no daré nombres de sujetos o lugares por esa razón y por no promover sus engañosas páginas. Estos sujetos se caracterizan por basar sus espacios en la crítica y demonización de otros comunicadores, encontrando cientos de causas para decir que son o dobles agentes o unos verdaderos mentirosos, manipuladores o imbéciles. Sus espacios están disfrazados de buenos samaritanos, donde con una liviandad que asusta, se dedican a difamar y demonizar a diestra y siniestra sin tener la menor idea de lo que están haciendo, pues si muchos comunicadores pueden ser y actuar para la sinarquía mundial, muchos otros son verdaderos divulgadores de la verdad y lo hacen de buena fe, y su intención inicial y propósito final es noble y valedero. Aunque sus formas dejen mucho que desear, el fin que los mueve es loable. Si yo quisiera encontrar un pecado en cada comunicador, seguro que lo encontraría, pues no hay santo de dios que no esconda una copa de vino sacro para la cena de la noche, inclusive yo, que pecho de crédulo hacia el prójimo, puedo cometer errores en la interpretación y la comunicación de la información.

Estos agentes son verdaderos ejecutores de la sinarquía y de los oscuros, metiendo a todos los gatos en la misma bolsa y desinformando como si nada. Son los típicos sujetos de ideas ortodoxas, y cerrados a nuevos paradigmas, casi siempre de pensamientos paranoicos, que son utilizados por los proyectos Monarca, MK-ultra y la tecnología [RMI](#) (Remote Mental Induction) inducción mental remota, para llevar a cabo su tarea de agentes desinformadores. Su trabajo por lo general es inconsciente, pues son peces chicos y descartables, cumplen sus funciones y no necesitan saber más de lo que se les induce mentalmente. Son buenos asociando y descubriendo símbolos y complot por todos lados o viendo conspiranóicos en cada esquina. Sus páginas tienen casi siempre un equipo de duros escépticos entre sus lectores y colaboradores que se encargan de que nada se les escape, o sus comentarios están moderados. Esto puede deberse a tres motivos: miedo por lo que hacen, precaución por lo que le pueden hacer, o manipulación de su contenido. Por su psicología paranoica las tres causas forman un conjunto que trabaja a su favor, como tienen miedo, toman la precaución de moderar para manipular, y que las opiniones de los demás no perturben o pongan en duda su trabajo, para que no puedan ser atrapados en su engañoso e inconsciente proceder.



Este mismo espacio modera alguno de sus comentarios por precaución, ante los ataques e intentos de infiltración por los mismos agentes de los que hablo. En el caso de DDLA la moderación va y viene según la demanda de ataques e infiltraciones de los agentes, pero éstos no tienen que ser los mismos administradores de las páginas citadas, sino agentes independientes, cuyas mentes pueden ser manipuladas con un simple comando o código Monarca. Por ejemplo, existen códigos de acceso alfabético, numérico, gesticulares, o por imágenes, que activan al agente y logran que actúe como un autómatas haciendo su trabajo, y luego por el mismo medio que fue activado, es desactivado y descartado. Monarca puede reutilizar o descartar al agente según la demanda del trabajo. MK-ultra está activo y la

tecnología RMI es una realidad, la vemos diariamente y la confundimos con acontecimientos aislados o cosas normales. En la red les ponen nombres como debunkers, trolls, o escépticos, y en la vida diaria los nombran como psicópatas, asesinos seriales, terroristas, etc, quitándole toda posible asociación o interpretación de control mental, cuando realmente son agentes haciendo su inconsciente trabajo.

Esta semana tuve la desagradable experiencia de enfrentarme con alguno de ellos, y no hay forma de diálogo posible ante su perfecta programación MK-ultra que les impide ver cualquier otra opción que no sea la programada por Monarca, y si bien el programa elige sujetos con trastornos psíquicos como bipolaridad, paranoias, disociación, etc, cualquiera puede ser un posible objetivo si su centro de gravedad no está estable y las reacciones ante los estímulos dominan su existencia. Este no es un artículo cualquiera, es un artículo fuera del programa y que decidí escribir luego de mi experiencia personal, para alertarlos sobre estos agentes de la red, y que puedan discernir entre la realidad y la ficción que intentan imponer. Sus capacidades manipuladoras son muchas porque están dirigidos por Monarca y tienen siglos de estudio de las mentes de sus víctimas, así que no subestimen el poder que pueden tener cuando estos agentes son activados, son los agente Smith de Matrix y pueden destruirlos en un abrir y cerrar de ojos.

Las fuerzas de los oscuros son vastas, y aunque acorralados no están vencidos, como todo animal herido son sumamente peligrosos, pues usarán todos los medios, sean físicos, mentales o etéricos para conseguir su fin y sobrevivir. Más de uno sabe de lo que estoy hablando pues lo han vivido en carne propia, y el poder que aún tienen es enorme, así que no bajen la guardia, protéjense, estén atentos, y sobre todo no teman, pues es la puerta de entrada a sus mentes, enfréntenlos con seguridad y rechacen su influencia oscura y vampírica, sea de los agentes o cualquier otra entidad que los acose.

“...señores Smith, comiencen a temer porque ya no tienen propósito y serán discontinuados, el virus ya está implantado y recorre sus venas. Sólo es cuestión de tiempo. Tan simple como eso. Mientras tanto, seguiré con mi propósito, seguido y apoyado por miles, esperando el momento, la última señal que nos indique que terminó la batalla y debemos retirarnos, porque el SER se manifestó y el Do se hizo cargo. Luz, amor y paz.” SIMPLE

87. FELICIDADES

25 de diciembre de 2013, 3:00 am



Hace 2014 años, según cuenta la religión reinante, se conectó a esta realidad un Ser que trajo la primera luz de la expansión de la consciencia al mundo cabalístico judeo romano. En su momento ese Ser fue un punto de inflexión para la humanidad occidental de la época, intentando romper el pacto para darnos la posibilidad de poder liberarnos. Hoy nosotros somos el resultado de ese punto de inflexión, que cambiará esta realidad para que al fin se cumpla el propósito y su misión tenga sentido. DDLA les augura el preludio de lo que será, y les desea que logren en este nuevo ciclo, las metas que su espíritu se proponga, para llegar a su particular horizonte de despertar y liberación.

Sé que no es motivo para festejar, cuando miles de Seres la noche de hoy están muriendo de inanición, y otros no tienen en sus mesas más que necesidades, pero pese a esta espantosa realidad en que nos tienen sometidos, tenemos que tener la fuerza para afrontar las vicisitudes y poder conservar la esperanza de que este nuevo ciclo traiga el cambio definitivo a esta vapuleada tierra, para que se termine al fin el

sufrimiento y el dolor de millones, producto del egoísmo de unos pocos insensibles que no pueden llamarse humanos. Hemos recorrido casi tres años de camino compartido en DDLA, y desde lo más profundo de mi corazón, allí donde radica la Luz, el Amor y la Paz del espíritu, los bendigo a ustedes y a sus Seres queridos, con mi más sincera energía crística, aquella que crea lo que el Ser proyecta, para que logren sus metas y anhelos en este nuevo año Geaniano que ya estamos transitando. Salud, larga vida y prosperidad hoy y siempre!!! Que así sea y así será.

Morféo de Gea

88. LOS SIETE HOMBRES

29 de diciembre de 2013, 23:14



No es un tema que me guste tratar, pues la gnosis es complicada y los seguidores del cuarto camino pueden interpretar estos temas con sus particulares arquetipos que no son los que intento transmitir. Si bien concuerdo en algunos aspectos, discrepo en otros, y siempre el tomar como base los conocimientos de terceros, puede desvirtuar el objetivo final de la exposición, pero como en este caso es necesario transmitir una idea abstracta, haré como en el caso de las octavas, tomaré como inicio este ejemplo agnóstico, para desarrollar luego la idea de los siete hombres desde la visión del quinto camino de la cinta de Moebius.

El ser humano, como colectivo está formado por una serie de individualidades, catalogadas por clases de hombres. Para no empezar como siempre con los feminismos y machismos, entiéndase “*hombres*” en la generalidad de especie y no en la particularidad de género. Estas clases de hombres se dividen según qué centros de control utilicen y qué cuerpos estén activos. Sobre los centros no hay problema porque los conocen, pero de cuerpos nunca hablamos, así que muy resumidamente diré que el hombre está formado por nueve (9) cuerpos o merkabas que se encuentran en estratos, como capas dimensionales, de los cuales se conocen siete (7) y los dos restantes, el 8 y el 9, son cuerpos que corresponden a los avatares cuyo espacio raíz, el espacio matricial en que se conectan a esta realidad, no es 3D. Estos son los avatares correspondientes a las conexiones 43, 44, 45, 46, 47, 48 y 49, aquellos que no están conectados a espacios matriciales 4x4, sino a realidades superiores. Los siete cuerpos son llamados de distintas maneras según la gnosis que los catalogue, pero representan lo mismo, merkabas o vehículos de desplazamiento acordes al estrato por donde se desplazan. Estos merkabas son los siguientes:

- El cuerpo físico.
- El cuerpo emocional o astral.
- El cuerpo mental.
- El cuerpo espiritual o causal.
- El cuerpo átmico o emocional superior.
- El cuerpo búdhico o mental superior.
- El cuerpo samádhico o espiritual superior.

Cada merkaba o cuerpo está dividido a su vez en otros sub-cuerpos o sistemas que en el caso del físico, está representado y dividido por diez partes fundamentales. Cada una de ellas forma un estrato energético particular que la medicina oriental utiliza para sanar, mediante la utilización de acupuntura y otras técnicas ancestrales, manipulando los centros energéticos correspondientes a estos sistemas. Estas diez partes son las siguientes:



1. Sistema Óseo.
2. Sistema Muscular.
3. Sistema Respiratorio.
4. Sistema Endocrino.
5. Sistema Nervioso.

6. Sistema Circulatorio
7. Sistema Digestivo.
8. Sistema Linfático.
9. Sistema Reproductor.
10. Sistema Excretor.

De los siete cuerpos del hombre 3D, hoy nos ocuparemos de los cuatro primeros, que son los correspondientes a nuestros estados más comunes dentro de la actual plantilla que habitamos y campos mórficos que nos contienen:

- **CUERPO FÍSICO:** Éste está gobernado por 48 Leyes (entiéndase ley por proceso energético), y su alimento básico es el Hidrógeno 48 (H48). Cubre todo lo referente a nuestro cuerpo 3D y a las energías e información consciente que lo forma.
- **CUERPO EMOCIONAL:** Este vehículo está sometido a 24 Leyes y su alimento básico es el Hidrógeno 24 (H24). Cubre todo lo referente a nuestras emociones, endo y exo energías y a la información consciente que lo forma.
- **CUERPO MENTAL:** Este vehículo está sometido a 12 Leyes y su alimento básico es el Hidrógeno 12 (H12). Cubre todo lo referente a nuestros pensamientos y a la información consciente que lo forma.
- **CUERPO CAUSAL:** Este vehículo está gobernado por 6 Leyes y su alimento básico es el Hidrógeno 6 (H6). Cubre todo lo referente a nuestra consciencia y la información consciente que la forma.

Ahora conociendo estos cuerpos veremos los siete hombres que forman el colectivo humano, y que según, quien sea el mayor número que domine ese colectivo, será la masa crítica necesaria para que la consciencia colectiva se forme y marque el techo del piso del inconsciente colectivo de la humanidad. Existen dos tipos de humanidad que coexisten en esta realidad: la humanidad mecánica y la humanidad consciente. Estas humanidades se distinguen según su Centro de Gravedad sea Mecánico o Consciente, la humanidad mecánica es la correspondiente al humano, y la humanidad consciente es la correspondiente al Humano. Tanto una como otra pertenece a la especie del Lhumanu.

Cada hombre está catalogado entre el 1 y el 7, y pertenece a una u a otra categoría según el centro de control que sea dominante y el cuerpo o merkaba que use. A continuación veremos una lista de esos merkabas y veremos cuáles son sus características:



El hombre número 1: Es el hombre meramente instintivo, mecanicista; en él predominan los centros del instinto y el mecánico, o motor. Viven según la causalidad.

El hombre número 2: Es el individuo emocional, un individuo que se mueve en el mundo de las emociones inferiores, de las pasiones, de los deseos animales, de las endo y exo energías. Vive según la emotividad.

El hombre número 3: Es el hombre meramente intelectual, el hombre que está razonando todo el día, toda su vida; que fundamenta todas sus actividades, exclusivamente en el centro intelectual. Vive según la razonabilidad.

Los hombres número 1, 2 y 3, forman el círculo de «*La torre de Babel*», porque en este círculo hay confusión de lenguas: el intelectual no entiende al hombre emocional; el instintivo, no entiende al emocional; el emocional no entiende al intelectual; el emocional tampoco entiende al instintivo ni el instintivo al emocional. Esto se debe a sus distintos decodificadores según el centro de control dominante. El hombre intelectual dice una palabra y aquel otro lo entiende a su modo; si un hombre intelectual afirma algo y se lo dice a un hombre emocional, el hombre emocional no entenderá al intelectual, interpretará las palabras del intelectual de acuerdo con sus decodificadores emocionales, le dará una traducción completamente diferente. A su vez el hombre instintivo, cuando dice algo, el intelectual lo escucha a su modo, lo interpreta de la manera que le parece es correcta gracias a sus decodificadores intelectuales. El emocional no podría tampoco entender al instintivo; cuando afirma algo el instintivo, no lo entiende porque lo interpretará con sus decodificadores instintivos. Los hombres 1, 2 y 3 no se entienden entre sí, viven en el círculo de «*Babel*». Allí nadie entiende a nadie; cuesta mucho trabajo que los hombres 1, 2 y 3 se entiendan entre sí y el gasto energético es enorme.

Los hombres número 1, 2 y 3 interpretan las cosas a su modo, como les parece que es, y resulta que ninguno entiende a ninguno. Se necesita pasar al hombre número 4, antes de pertenecer a los «Mundos superiores»; estos están constituido por los hombres 5, 6 y 7. En los Mundos superiores todos se entienden entre sí, allí no hay desentendidos, no hay egos tormentosos, no hay dimes y diretes porque son conscientes de sí mismos y de su SER.

El hombre número 4: es el hombre que ha equilibrado los centros de su máquina orgánica, es el hombre que ya ha creado un Centro de Gravedad Consciente o CGC. El hombre cuatro es ecuánime, responsable con el mismo y los demás, es coherente en pensamiento, palabra y obra, es justo en sus acciones y su péndulo se ha detenido en el punto medio de su centro de gravedad, porque cristalizó su espíritu y por él se expresa.

El hombre número 5: posee un Cuerpo Astral (emocional) y sabe que lo posee. Puede utilizarlo a consciencia, y tiene acceso a su consciencia genética.

El hombre número 6: posee un Cuerpo Mental y sabe que lo posee. Puede utilizarlo a consciencia y tiene acceso al Quantum para recuperar burbujas de otros avatares.

El hombre número 7: posee un Cuerpo Causal (espiritual) y sabe que lo posee. Puede utilizarlo a consciencia y tiene acceso total a su SER y consiguió cristalizar la esfera de consciencia para que tenga continuidad en las existencias, ahora es inmortal, pues la vida es una continuidad de existencias conscientes y el SER es el navegante de sus cuerpos.

Según la masa crítica de la vida consciente del planeta, sea de uno u otro de estos hombres, será el piso del inconsciente colectivo y el techo del consciente colectivo de la humanidad mecánica que la habite y el piso del consciente colectivo de la humanidad consciente que la habite, de donde partirá la expansión de su esfera hacia el límite de su horizonte. Bueno, si bien este tema da para mucho más, creo que hasta aquí es suficiente por ahora. Queda en ustedes el descubrir qué número de hombre son para comenzar el trabajo hacia su inmediato superior. Pero por lo visto en el artículo anterior, parece que el círculo de Babel, aun domina sus vidas.

Nota:

Algunas partes de este artículo están tomadas de otros autores gnósticos y completadas con exposiciones y nociones nuevas, pues me pareció que expresaban correctamente la idea y concepto que quería exponer. Cualquier similitud con otros escritos que puedan encontrar, es por esta causa y razón.